

Gamme Ionic

Lite-Lift II

Bureaux et tables



RENSEIGNEMENTS GÉNÉRAUX

- Avec ses lignes épurées résolument modernes, la gamme Ionic convient à merveille à toutes sortes d'applications en milieu de travail. Du poste de travail modulaire aux pôles multipostes, en passant par le bureau privé, l'accueil et la salle de conseil, Ionic propose un vaste choix de solutions pratiques et fonctionnelles
- Surfaces de travail en mélamine thermosoudée.
- Choix de 14 finis.
- Surfaces de travail de 1 po d'épaisseur.
- Panneaux finis de chaque côté et sur toutes les arêtes.
- Chant agencé en PVC durable de 2 mm.
- Tiroirs montés sur coulisses à roulement à billes.
- Tiroirs classeurs permettant le classement de dossiers format lettre ou grand format.
- Poignées et serrures finies argenté.
- Passe-câbles et bandes d'accès pour la gestion de câbles de série sur certains modèles.
- Les modules respectent toutes les normes ANSI/BIFMA applicables.
- Les modules sont fabriqués au Canada et protégés par la garantie à vie de Global.
- Les modules sont certifiés Greenguard.

CONSTRUCTION

- Tous les modules sont fabriqués à partir de panneaux de particules d'une densité de 45 lb recouverts de part et d'autre de mélamine thermosoudée.
- Les raccords de serrure sont interverrouillables.
- Des patins de mise à niveau sont de série sur tous les modules au sol.
- Des serrures à clé à barillet amovible sont de série sur les caissons, les modules de rangement et les classeurs latéraux.
- Les clés sont aléatoires et ne peuvent être précisées.

DIMENSIONS SPÉCIALES

- Des largeurs sur mesure sont possibles pour certains articles - le prix est établi en fonction de celui du produit de dimensions régulières suivant, plus 10 %.
- Par exemple : Pour établir le prix d'un bureau rectangulaire ML6736D, utiliser le prix du produit de dimensions supérieures suivant (ML7236D) = XXX,XX \$ plus 10 %. Cette possibilité vise les bureaux rectangulaires, les surfaces et îlots de transition rectangulaires, les panneaux de fond, les bureaux rectangulaires à devant arqué, les bahuts rectangulaires et les îlots avec ou sans panneau de fond.

FINIS

- Les finis de série suivants sont offerts pour les modules Ionic, sans supplément :

DESSUS

ACJ	Acajou absolu
ASN	Nuit d'Orient
AWC	Cerisier Avant
AWH	Miel Avant
CMB	Érable clair
DES	Espresso profond
DWT	Blanc de blancs
HGT	Gris de Hayden
SKC	Palissandre
TWL	Noyer moiré
WHC	Chocolat blanc
WCR	Cerisier d'hiver

CHÂSSIS

ACJ	Acajou absolu
ASN	Nuit d'Orient
AWC	Cerisier Avant
AWH	Miel Avant
CMB	Érable clair
DES	Espresso profond
DWT	Blanc de blancs
HGT	Gris de Hayden
SKC	Palissandre
TWL	Noyer moiré
WHC	Chocolat blanc
WCR	Cerisier d'hiver

FINIS DEUX TONS

- Combinaison de finis de série pour le dessus et le châssis possible - sans supplément.
- Préciser de la façon suivante :
 - Le premier code indique le fini du dessus, le deuxième code représente le fini du châssis (p.ex. AWC/GRY = dessus fini cerisier Avant, châssis gris).
 - Lorsque le dessus et le châssis doivent être du même fini, il faut préciser celui du dessus et celui du fini (p.ex. AWC/AWC).

FINIS - BIBLIOTHÈQUES

- Les bibliothèques sont offertes uniquement dans les finis suivants :

ACJ	Acajou absolu	WHC	Chocolat blanc
DES	Espresso profond	WCR	Cerisier d'hiver

FINIS - PIEDS EN MÉTAL

- Les pieds en métal sont offerts dans les finis texturés Sandtex suivants :

BLK	Noir
DWT	Blanc de blancs
TUN	Tungstène

TABLEAUX PUNAISABLES - COULEURS

- Des tableaux punaisables sont offerts pour les étagères de 66 po et de 72 po.
- Le textile Lola est de série et offert dans les couleurs suivantes :

Noir (LL19)	Crème caramel (LL12)
Nigelle (LL14)	Poulain (LL11)

TIROIRS

- Les tiroirs classeurs ainsi que les tiroirs simples sont montés sur des coulisses à roulement à billes à extension complète pour un accès sans restriction au contenu du tiroir.
- Un chant agencé en PVC de 2 mm ceinture tous les devants de tiroirs.
- Un porte-crayons est compris dans le tiroir simple supérieur.

POIGNÉES

- Des poignées sont de série sur tous les modules de rangement, les caissons et les portes vitrées à cadre en aluminium.
- Une poignée rectangulaire finie argentée est de série.

PASSE-CÂBLES

- Des passe-câbles sont de série sur les bureaux, les bahuts, les retours, les surfaces de transition et la plupart des surfaces de travail avec pied monobranche. Se reporter aux caractéristiques propres à chaque produit pour plus de détails sur l'emplacement et le nombre de passe-câbles applicables à chaque module.
- L'emplacement de chaque passe-câbles d'un module donné est de série et ne peut être modifié.
- Suppression des passe-câbles - il est possible de supprimer un passe-câbles d'un module muni d'un passe-câbles de série. Préciser **(RSG)**. Ajouter 39 \$. Prévoir un délai de production plus long.

PANNEAUX DE FOND

- Un panneau de fond pleine hauteur est de série sur les bureaux à devant arqué, les bureaux rectangulaires, les bahuts, les retours et les surfaces de transition.
- Un panneau de fond mi-hauteur (12 po) est offert en option, sans supplément, pour les bahuts, les retours et les surfaces de transition. Commander au moyen du code **(12)**.
- Prévoir un délai de production plus long lorsqu'un panneau de fond mi-hauteur est commandé.
- Les panneaux de fond mi-hauteur mesurant 12 po de hauteur laissent un dégagement de 16 po à partir du sol.
- Pour les surfaces de travail deltoïdes et rectangulaires avec pied monobranche, un panneau de fond est offert, comme module complémentaire. Les panneaux de fond mi-hauteur mesurent 12 po de hauteur, laissant un dégagement de 16 po à partir du sol. Se reporter aux modules proprement dits pour les codes.
- Pour les tables bureaux avec pieds en H, un panneau de fond est offert, comme module complémentaire. Les panneaux de fond mi-hauteur mesurent 12 po de hauteur, laissant un dégagement de 16 po à partir du sol. Se reporter aux modules proprement dits pour les codes.
- Le retrait des panneaux de fond varie selon le module, ainsi :
Bureau à devant arqué : 6,5 po aux extrémités
Bureaux de 30 po P : 4,5 po
Bureaux de 36 po P : 6,5 po
Bahuts, retours et surfaces de transition : le panneau de fond est affleurant (aucun retrait)

SURFACES DE TRAVAIL AVEC PIED DROIT CARRÉ DE 2 PO

- Les îlots en D et rectangulaires comportent de série un pied droit carré, un panneau latéral et un panneau de fond de 12 po H.
- Les surfaces deltoïdes comportent de série deux pieds droits carrés et des ferrures pour montage en affleurement. Les surfaces deltoïdes ne sont pas réversibles : une surface de gauche ou de droite doit être précisée.
- Le pied droit carré mesure 2 po carré et est offert de série dans un fini tungstène (TUN). Ils sont aussi offerts dans un fini noir (BLK) ou blanc de blancs (DWT), sans supplément.
- Les surfaces de travail sont prépercées et munies de douilles filetées pour les assujettir aux pieds à l'aide de vis à tête bombée.

RETOURS À PANNEAUX LATÉRAUX EN MÉLAMINE

- Les panneaux latéraux sont réversibles et peuvent s'utiliser à gauche ou à droite.
- Un panneau de fond pleine hauteur est de série sur les retours.
- Un panneau de fond mi-hauteur (12 po) est offert en option. Commander au moyen du code **(12)**.

TABLES BUREAUX ET RETOURS AVEC PIEDS EN H EN MÉTAL (TUBE CARRÉ, 2 PO)

- Les tables bureaux rectangulaires sont dotés deux pieds en H de 28 po de hauteur.
- Les bureaux chevauchant avec pieds comprennent un pied en H de 28 po de hauteur et un pied en H de 5 3/4 po de hauteur.
- Les retours sont dotés d'un pied en H.
- Pour les tables bureaux de 24 po P, la largeur hors tout du pied en H est de 21 po.
- Pour les tables bureaux de 30 po P, la largeur hors tout du pied en H est de 23 po.
- Le pied est offert dans un fini noir (BLK), blanc de blancs (DWT) ou tungstène (TUN).
- Les retours sont réversibles et peuvent s'utiliser à gauche ou à droite.
- La face inférieure des tables bureaux présente un panneau de stabilité pour assurer une intégrité structurelle; les tables bureaux de 24 po de profondeur ne peuvent recevoir des caissons MLMP22BBF ou ML22BBF.
- Les bureaux chevauchants comprennent un bloc espaceur du même fini que celui du dessus.
- Le dégagement sous la surface de travail pour un mécanisme de tablette à clavier est de 21 po pour les tables bureaux de 30 po P et de 16 po pour les tables bureau de 24 po P.

POSTE D'ACCUEIL

- Ce module autoportant comporte un bureau, un plan de travail, un ensemble d'éclairage, un devant vitré, un pigeonier et les ferrures nécessaires.

SURFACES DE TRANSITION

- Un panneau de fond pleine hauteur est de série sur les surfaces de transition.
- Un panneau de fond mi-hauteur (12 po) est offert en option. Commander au moyen du code **(12)**.

ÎLOTS DE TRANSITION

- Les îlots de transition sont offerts de série sans panneau de fond.

ÉTAGÈRES

- Les étagères sont offertes dans des largeurs de 36 po, 66 po et 72 po. Toutes les étagères mesurent 15 po de profondeur.
- Les étagères sont expédiées prêtes à monter.
- Les étagères de 66 po et de 72 po prévoient un dégagement de 20 3/8 po entre la surface de travail et la face inférieure de l'étagère.
- L'étagère de 36 po est dotée de deux tablettes. La tablette inférieure est réglable.
- Des portes en mélamine ou des portes vitrées à cadre en aluminium sont offertes pour les étagères de 36 po, 66 po et 72 po. Les portes en mélamine mesurent 1 1/16 po d'épaisseur.
- Les portes pour étagères de 66 po et 72 po sont vendues par jeu de deux et peuvent être installées du côté droit ou gauche de l'étagère. Pour fermer complètement l'étagère, deux jeux de portes sont nécessaires (soit quatre portes au total).
- Les étagères peuvent être montées sur un bahut sans attaches mécaniques. Un ruban double face est fourni pour l'installation. Toutefois, des ferrures sont offertes pour une sécurité accrue.
- Les étagères sont dotées de série d'un passe-câbles et d'une bande d'accès pleine largeur de 1 po pour la gestion de câbles.

MODULES DE RANGEMENT (AUTOPORTANTS OU SE RANGEANT SOUS UNE SURFACE DE TRAVAIL)

- Un jeu de tringles permettant le classement avant-arrière est compris par tiroir classeur.
- Les classeurs latéraux et les modules de rangement de 24 po P sont munis de contrepoids et dotés d'un mécanisme d'interverrouillage. Ces modules ont un dessus de série et sont conçus comme modules autoportants.
- Les classeurs latéraux et les modules de rangement de 22 po P sont conçus pour être utilisés sous une surface de travail et non pas comme modules autoportants.
- Tous les caissons mobiles sont dotés d'un contrepoids.

CLÉS

- Les numéros de clés pour les modules Ionic vont de 100 à 120. Les serrures sont installées de façon aléatoire à l'usine. L'option de clés identiques ou l'attribution d'un numéro de clé en particulier ne sont pas possibles.

BLOCS D'ALIMENTATION

- Se reporter à la rubrique des accessoires de la liste de prix pour les choix de modules d'alimentation électricité + données qui permettent d'acheminer une alimentation électrique et des capacités de recharge USB à la surface de travail.

FIL DU BOIS

- L'orientation du fil du bois pour les différents modules de la gamme IONIC est généralement la suivante :

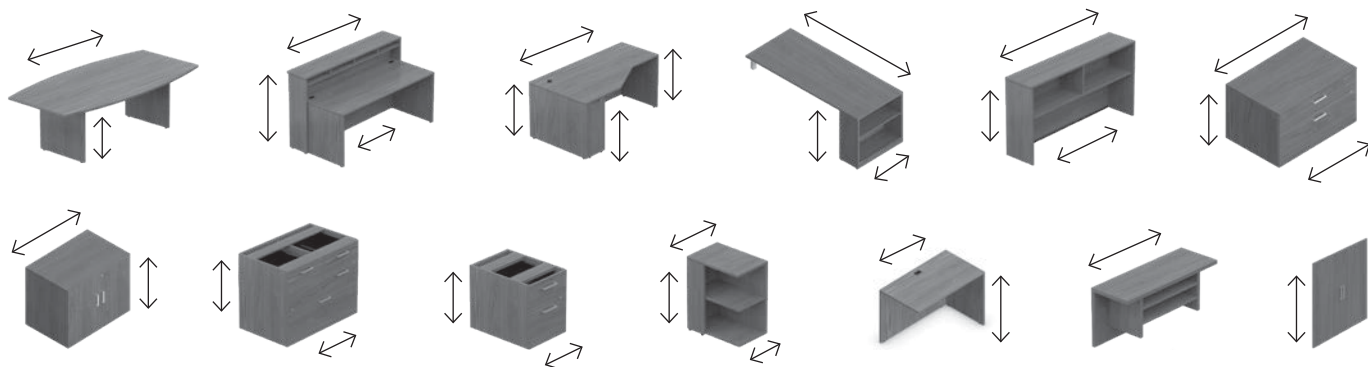
**MONTAGE**

- Le poste d'accueil (ML72MRD) est expédié en deux boîtes : le bureau est démonté; le plan de travail, monté.
- Les caissons, classeurs latéraux et armoires de rangement sont expédiés montés.
- Tous les autres modules sont expédiés prêts à monter et nécessitent donc un certain montage.

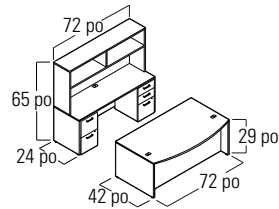
MLP201: Bureau de direction - bureau à devant arqué

Modules	Numéro de modèle	Qté	Prix unitaire	Prix total
Bureau à devant arqué	ML7242BD	1	697\$	2552\$
Bahut rectangulaire	ML7224C	1	413\$	
Caisson, 2 tiroirs classeurs	ML22FF	1	447\$	
Étagère - 72 po	ML72HO	1	533\$	
Caisson, 2 tiroirs simples, 1 tiroir classeur	ML22BBF	1	462\$	

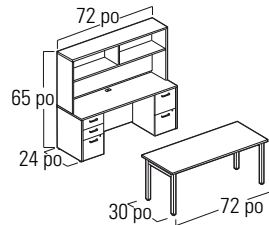
MLP230: Bureau

Modules	Numéro de modèle	Qté	Prix unitaire	Prix total
Table bureau	ML7230DWL	1	620\$	2475\$
Bahut rectangulaire	ML7224C	1	413\$	
Étagère - 72 po	ML72HO	1	533\$	
Caisson, 2 tiroirs simples, 1 tiroir classeur	ML22BBF	1	462\$	
Caisson, 2 tiroirs classeurs	ML22FF	1	447\$	

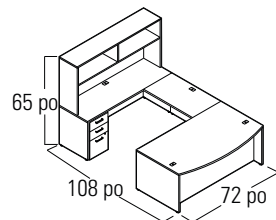
MLP205: Bureau de direction - bureau à devant arqué avec bahut rectangulaire*

Modules	Numéro de modèle	Qté	Prix unitaire	Prix total
Bureau à devant arqué	ML7242BD	1	697\$	2424\$
Bahut rectangulaire	ML7224C	1	413\$	
Étagère - 72 po	ML72HO	1	533\$	
Surface de transition	ML4224FB	1	319\$	
Caisson, 2 tiroirs simples, 1 tiroir classeur	ML22BBF	1	462\$	

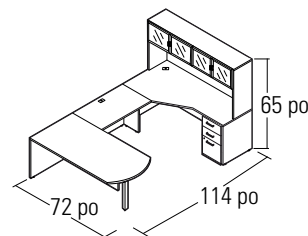
MLP202R: Bureau de direction - îlot en D avec bahut allongé de gauche

Modules	Numéro de modèle	Qté	Prix unitaire	Prix total
Îlot en D avec pied droit carré	ML7236DM	1	545\$	2340\$
Bahut de coin allongé - GAUCHE	ML7236CEL	1	580\$	
Étagère - 72 po	ML72HO	1	533\$	
Surface de transition	ML4224FB	1	319\$	
Caisson suspendu, 1 tiroir simple, 1 tiroir classeur	ML22HBF	1	363\$	

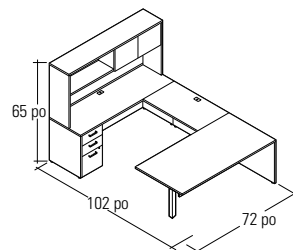
MLP121: Aménagement en U

Modules	Numéro de modèle	Qté	Prix unitaire	Prix total
Îlot rectangulaire avec pied droit carré	ML7236RM	1	545\$	2374\$
Surface de transition	ML4224FB	1	319\$	
Bahut rectangulaire	ML7224C	1	413\$	
Étagère - 72 po	ML72HO	1	533\$	
Portes en mélamine	ML36DRL	1	102\$	
Caisson, 2 tiroirs simples, 1 tiroir classeur	ML22BBF	1	462\$	

* Peut se monter selon une configuration de gauche ou de droite

MLP221: Bureau de direction - Îlot rectangulaire *

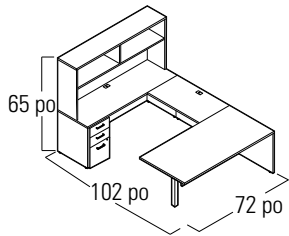

Modules	Numéro de modèle	Qté	Prix unitaire	Prix total
Îlot rectangulaire avec pied droit carré	ML7236RM	1	545\$	2272\$
Surface de transition	ML4224FB	1	319\$	
Bahut rectangulaire	ML7224C	1	413\$	
Étagère - 72 po	ML72HO	1	533\$	
Caisson, 2 tiroirs simples, 1 tiroir classeur	ML22BBF	1	462\$	

MLP321: Bureau en U

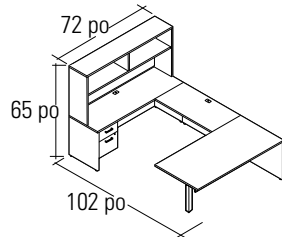

Modules	Numéro de modèle	Qté	Prix unitaire	Prix total
Îlot rectangulaire avec pied droit carré	ML7236RM	1	545\$	2173\$
Surface de transition	ML4224FB	1	319\$	
Bahut rectangulaire	ML7224C	1	413\$	
Étagère - 72 po	ML72HO	1	533\$	
Caisson suspendu, 1 tiroir simple, 1 tiroir classeur	ML22HBF	1	363\$	

MLP229: Bureau en U*

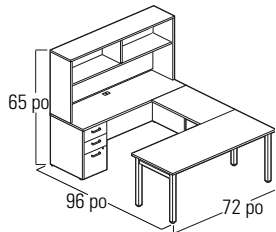

Modules	Numéro de modèle	Qté	Prix unitaire	Prix total
Table bureau	ML7230DWL	1	620\$	2210\$
Surface de transition	ML4224B	1	182\$	
Bahut rectangulaire	ML7224C	1	413\$	
Étagère - 72 po	ML72HO	1	533\$	
Caisson, 2 tiroirs simples, 1 tiroir classeur	ML22BBF	1	462\$	

MLP228: Bureau en U*

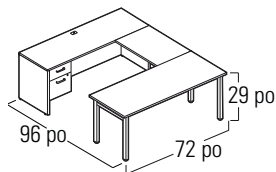

Modules	Numéro de modèle	Qté	Prix unitaire	Prix total
Table bureau	ML7230DWL	1	620\$	1578\$
Surface de transition	ML4224B	1	182\$	
Bahut rectangulaire	ML7224C	1	413\$	
Caisson suspendu, 1 tiroir simple, 1 tiroir classeur	ML22HBF	1	363\$	

MLP235: Bureau de direction en L

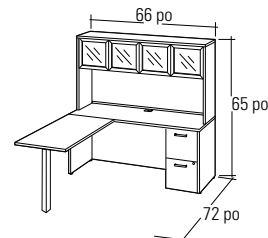

Modules	Numéro de modèle	Qté	Prix unitaire	Prix total
Îlot rectangulaire avec pied droit carré	ML4824RI	1	376\$	2643\$
Bahut rectangulaire	ML6624C	1	369\$	
Portes vitrées	ML33DRAG	2	471\$	
Étagère - 66 po	ML66HO	1	509\$	
Caisson, 2 tiroirs classeurs	ML22FF	1	447\$	

* Peut se monter selon une configuration de gauche ou de droite

MLP206: Bureau de superviseur avec bahut rectangulaire*

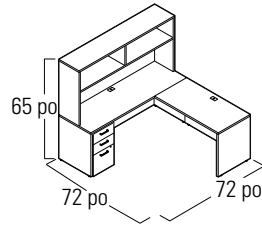

Modules	Numéro de modèle	Qté	Prix unitaire	Prix total
Retour	ML4824R	1	374\$	1782\$
Bahut rectangulaire	ML7224C	1	413\$	
Caisson, 2 tiroirs simples, 1 tiroir classeur	ML22BBF	1	462\$	
Étagère - 72 po	ML72HO	1	533\$	

MLP227: Bureau en L*

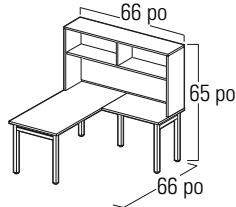

Modules	Numéro de modèle	Qté	Prix unitaire	Prix total
Table bureau	ML6630DWL	1	605\$	1416\$
Retour	ML3624RWL	1	302\$	
Étagère - 66 po	ML66HO	1	509\$	

MLP238: Bureau Ionic en L*

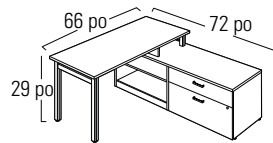

Modules	Numéro de modèle	Qté	Prix unitaire	Prix total
Bureau chevauchant avec pieds	ML6630POL	1	599\$	1920\$
Étagère basse sans dessus	ML2136CO	1	471\$	
Classeur bas sans dessus, 1 tiroir simple, 1 tiroir classeur	ML2136BF	1	696\$	
Dessus pour modules de rangement de 24 po P	ML7224LT	1	154\$	

MLP236: Bureau Ionic et MVL en L*

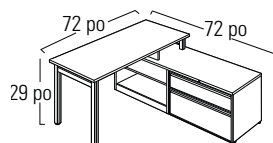

Modules	Numéro de modèle	Qté	Prix unitaire	Prix total
Bureau chevauchant avec pieds	ML7230POL	1	613\$	1794\$
Étagère ouverte hauteur 1 ½ tiroir	M19361XSN	1	421\$	
Classeur latéral hauteur 1 ½	M1936PXB	1	609\$	
Dessus pour modules de rangement de 19,25 po P	ML7219LT	1	151\$	

MLP237: Bureau Ionic en L*

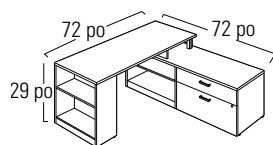

Modules	Numéro de modèle	Qté	Prix unitaire	Prix total
Bureau chevauchant avec bibliothèque	ML7230POB	1	941\$	2262\$
Étagère basse sans dessus	ML2136CO	1	471\$	
Classeur bas sans dessus, 1 tiroir simple, 1 tiroir classeur	ML2136BF	1	696\$	
Dessus pour modules de rangement de 24 po P	ML7224LT	1	154\$	

* Peut se monter selon une configuration de gauche ou de droite

I IONIC^{MC} - ENSEMBLES

MLP241: Bureau Ionic et MVL en L *

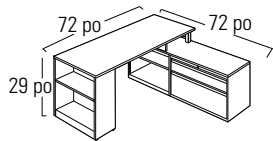

Modules	Numéro de modèle	Qté	Prix unitaire	Prix total
Bureau chevauchant avec bibliothèque	ML7224POB	1	877\$	2058\$
Étagère ouverte hauteur 1 ½ tiroir	M19361XSN	1	421\$	
Classeur latéral hauteur 1 ½ tiroir	M1936PXB	1	609\$	
Dessus pour modules de rangement de 19,25 po P	ML7219LT	1	151\$	

MLP217L: Bureau en L avec surface de travail deltoïde

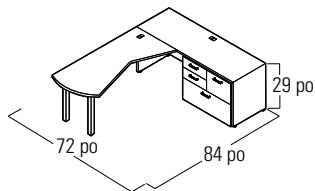

Modules	Numéro de modèle	Qté	Prix unitaire	Prix total
Bahut rectangulaire	ML7224C	1	413\$	1585\$
Îlot deltoïde, 2 pieds droits carrés - GAUCHE	ML6030PL	1	449\$	
Rangement polyvalent sans dessus	ML3622MS	1	723\$	

MLP108: Bureau en L *

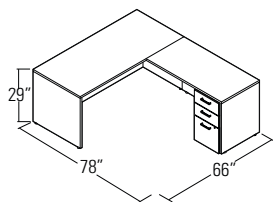

Modules	Numéro de modèle	Qté	Prix unitaire	Prix total
Bureau rectangulaire	ML6630D	1	400\$	1236\$
Retour	ML4824R	1	374\$	
Caisson suspendu, 1 tiroir simple, 1 tiroir classeur	ML22BBF	1	462\$	

MLP107: Bureau en L *

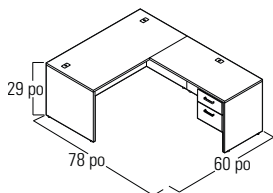

Modules	Numéro de modèle	Qté	Prix unitaire	Prix total
Bureau rectangulaire	ML6030D	1	375\$	1112\$
Retour	ML4824R	1	374\$	
Caisson suspendu, 1 tiroir simple, 1 tiroir classeur	ML22HBF	1	363\$	

MLP116R - Bureau en L, 72 po x 84 po



Modules	Numéro de modèle	Qté	Prix unitaire	Prix total
Bahut de coin allongé - DROITE	ML7236CER	1	580\$	1418\$
Îlot rectangulaire avec pied droit carré	ML4824RI	1	376\$	
Caisson suspendu, 1 tiroir simple, 1 tiroir classeur	ML22BBF	1	462\$	

* Peut se monter selon une configuration de gauche ou de droite

MLP116L: Bureau en L, 84 po x 72 po

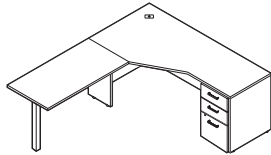

Modules	Numéro de modèle	Qté	Prix unitaire	Prix total
Bahut de coin allongé - GAUCHE	ML7236CEL	1	580\$	1418\$
Îlot rectangulaire avec pied droit carré	ML4824RI	1	376\$	
Caisson suspendu, 1 tiroir simple, 1 tiroir classeur	ML22BBF	1	462\$	

MLP115R: Bureau en L, 66 po x 78 po

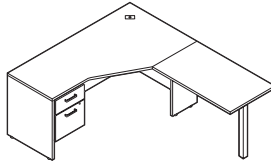

Modules	Numéro de modèle	Qté	Prix unitaire	Prix total
Bahut de coin allongé - DROITE	ML6636CER	1	511\$	1227\$
Îlot rectangulaire avec pied droit carré	ML4224RI	1	353\$	
Caisson suspendu, 1 tiroir simple, 1 tiroir classeur	ML22HBF	1	363\$	

MLP115L: Bureau en L, 78 po x 66 po

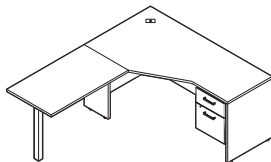

Modules	Numéro de modèle	Qté	Prix unitaire	Prix total
Bahut de coin allongé - GAUCHE	ML6636CEL	1	511\$	1227\$
Îlot rectangulaire avec pied droit carré	ML4224RI	1	353\$	
Caisson suspendu, 1 tiroir simple, 1 tiroir classeur	ML22HBF	1	363\$	

MLP113: Bureau en L, 66 po x 66 po*

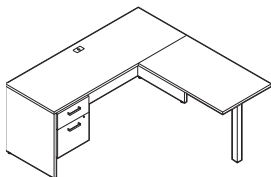

Modules	Numéro de modèle	Qté	Prix unitaire	Prix total
Bahut rectangulaire	ML6624C	1	369\$	1085\$
Îlot rectangulaire avec pied droit carré	ML4224RI	1	353\$	
Caisson suspendu, 1 tiroir simple, 1 tiroir classeur	ML22HBF	1	363\$	

MLP114 - Bureau en L, 72 po x 72 po*

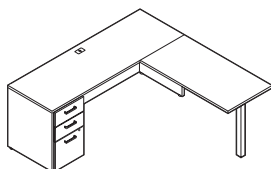

Modules	Numéro de modèle	Qté	Prix unitaire	Prix total
Bahut rectangulaire	ML7224C	1	413\$	1251\$
Îlot rectangulaire avec pied droit carré	ML4824RI	1	376\$	
Caisson, 2 tiroirs simples, 1 tiroir classeur	ML22BBF	1	462\$	

* Peut se monter selon une configuration de gauche ou de droite

MLP224: Bureau en L *

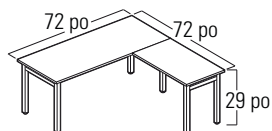

Modules	Numéro de modèle	Qté	Prix unitaire	Prix total
Table bureau	ML7230DWL	1	620\$	946\$
Retour	ML4224RWL	1	326\$	

MLP222: Bureau en L *

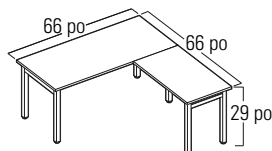

Modules	Numéro de modèle	Qté	Prix unitaire	Prix total
Table bureau	ML6630DWL	1	605\$	907\$
Retour	ML3624RWL	1	302\$	

MLP231: Bureau en L *

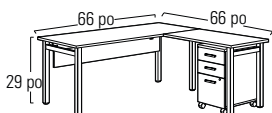

Modules	Numéro de modèle	Qté	Prix unitaire	Prix total
Table bureau	ML6630DWL	1	605\$	1703\$
Retour	ML3624RWL	1	302\$	
Caisson mobile, 2 tiroirs simples, 1 tiroir classeur	MLMP22BBF	1	637\$	
Panneau de fond pour table bureau	ML6612MPT	1	159\$	

MLP223: Bureau en L *

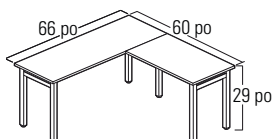

Modules	Numéro de modèle	Qté	Prix unitaire	Prix total
Table bureau	ML6624DWL	1	559\$	861\$
Retour	ML3624RWL	1	302\$	

MLP109 - Bureau à deux caissons 66 po x 30 po

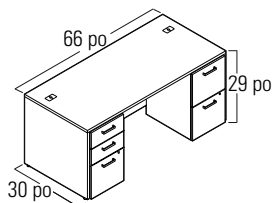

Modules	Numéro de modèle	Qté	Prix unitaire	Prix total
Bureau rectangulaire	ML6630D	1	400\$	1309\$
Caisson, 2 tiroirs simples, 1 tiroir classeur	ML22BBF	1	462\$	
Caisson, 2 tiroirs classeurs	ML22FF	1	447\$	

* Peut se monter selon une configuration de gauche ou de droite

MLP110: Bureau à deux caissons, 66 po x 30 po

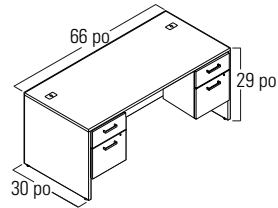

Modules	Numéro de modèle	Qté	Prix unitaire	Prix total
Bureau rectangulaire	ML6630D	1	400\$	1126\$
Caisson suspendu, 1 tiroir simple, 1 tiroir classeur	ML22HBF	2	363\$	

MLP111: Bureau à un caisson 66 po x 30 po*

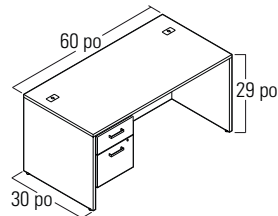

Modules	Numéro de modèle	Qté	Prix unitaire	Prix total
Bureau rectangulaire	ML6030D	1	375\$	738\$
Caisson suspendu, 1 tiroir simple, 1 tiroir classeur	ML22HBF	1	363\$	

MLP633: Poste d'accueil

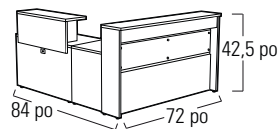

Modules	Numéro de modèle	Qté	Prix unitaire	Prix total
Poste d'accueil	ML72MRD	1	2524\$	3264\$
Retour	ML4824R	1	374\$	
Plan de travail pour l'accueil	ML36RT	1	366\$	

* Peut se monter selon une configuration de gauche ou de droite

TABLES BUREAUX ET MODULES

MODÈLE DIMENSIONS ^{PO}_{MM} POIDS ^{LB}_{KG} VOLUME ^{Pi³}_{M³} PRIX COURANT

L x P x H

24 po P

ML3624DWL	36 x 24 x 29 <i>914 x 610 x 737</i>	76 <i>34.47</i>	5 <i>0.14</i>	468\$
ML4824DWL	48 x 24 x 29 <i>1219 x 610 x 737</i>	76 <i>34.47</i>	5 <i>0.14</i>	488\$
ML5424DWL	54 x 24 x 29 <i>1372 x 610 x 737</i>	81 <i>36.74</i>	5 <i>0.14</i>	511\$
ML6024DWL	60 x 24 x 29 <i>1524 x 610 x 737</i>	89 <i>40.37</i>	5 <i>0.14</i>	534\$
ML6624DWL	66 x 24 x 29 <i>1676 x 610 x 737</i>	89 <i>40.37</i>	5.5 <i>0.15</i>	559\$
ML7224DWL	72 x 24 x 29 <i>1829 x 610 x 737</i>	93 <i>42.18</i>	5.5 <i>0.15</i>	572\$

30 po P

ML6030DWL	60 x 30 x 29 <i>1524 x 762 x 737</i>	103 <i>46.72</i>	6.5 <i>0.18</i>	582\$
ML6630DWL	66 x 30 x 29 <i>1676 x 762 x 737</i>	104 <i>47.17</i>	7 <i>0.19</i>	605\$
ML7230DWL	72 x 30 x 29 <i>1829 x 762 x 737</i>	111 <i>50.35</i>	7 <i>0.19</i>	620\$

Bureau rectangulaire autoportant avec deux pieds en H et un panneau de stabilité. Peut recevoir un panneau de fonds en mélamine. Expédiée facile à monter, 2 boîtes.

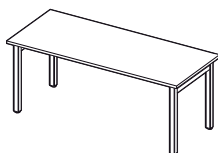

Table bureau

24 po P

ML6624POL	66 x 24 x 29 <i>1676 x 610 x 737</i>	69 <i>31.3</i>	5 <i>0.14</i>	544\$
ML7224POL	72 x 24 x 29 <i>1829 x 610 x 737</i>	73 <i>33.11</i>	5.25 <i>0.14</i>	560\$

30 po P

ML6630POL	66 x 30 x 29 <i>1676 x 762 x 737</i>	81 <i>36.74</i>	5.75 <i>0.16</i>	599\$
ML7230POL	72 x 30 x 29 <i>1829 x 762 x 737</i>	86 <i>39.01</i>	6 <i>0.16</i>	613\$

Doit chevaucher un module de rangement bas et une étagère basse de 22,25 po et être supporté par ceux-ci. Comprend un pied en H de 28 po de hauteur, un pied en H de 5 3/4 po de hauteur et un bloc espaceur en mélamine. Préciser le fini mélaminé pour le dessus et le bloc espaceur ainsi que le fini du pied en H. Autre possibilité : Le bureau peut aussi être supporté par un module de rangement en acier MVL hauteur 1 1/2 tiroir doté d'un dessus en mélamine de 1 po d'épaisseur. Expédié facile à monter, 2 boîtes.

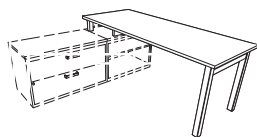

Bureau chevauchant avec pieds

24 po P

ML7224POB	72 x 24 x 29 <i>1829 x 610 x 737</i>	94 <i>42.64</i>	10 <i>0.28</i>	877\$
-----------	---	--------------------	-------------------	--------------

30 po P

ML7230POB	72 x 30 x 29 <i>1829 x 762 x 737</i>	118 <i>53.52</i>	11.5 <i>0.32</i>	941\$
-----------	---	---------------------	---------------------	--------------

Doit chevaucher un module de rangement bas et une étagère basse de 22,25 po et être supporté par ceux-ci. Comprend une bibliothèque de 12 po de profondeur (1 tablette réglable), un pied en H de 5 3/4 po de hauteur et un bloc espaceur en mélamine. Préciser le fini mélaminé pour le dessus et le bloc espaceur, le fini mélaminé pour la bibliothèque ainsi que le fini du pied en H. Autre possibilité : Le bureau peut aussi être supporté par un module de rangement en acier MVL hauteur 1 1/2 tiroir doté d'un dessus en mélamine de 1 po d'épaisseur. Expédié facile à monter, 3 boîtes.

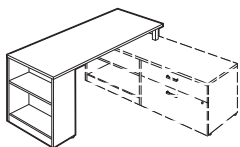

Bureau chevauchant avec bibliothèque

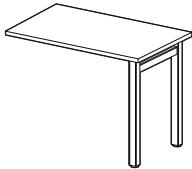
TABLES BUREAUX ET MODULES	MODÈLE	DIMENSIONS ^{PO} <i>MM</i>	POIDS ^{LB} <i>KG</i>	VOLUME ^{PI³} <i>M³</i>	PRIX COURANT
		L x P x H			
	ML3024RWL	30 x 24 x 29 <i>762 x 610 x 737</i>	50 <i>22.68</i>	4.5 <i>0.12</i>	298\$
	ML3624RWL	36 x 24 x 29 <i>914 x 610 x 737</i>	55 <i>24.95</i>	4.5 <i>0.12</i>	302\$
	ML4224RWL	42 x 24 x 29 <i>1067 x 610 x 737</i>	59 <i>26.76</i>	4.5 <i>0.12</i>	326\$
	ML4824RWL	48 x 24 x 29 <i>1219 x 610 x 737</i>	64 <i>29.03</i>	5 <i>0.14</i>	331\$
	ML5424RWL	54 x 24 x 29 <i>1372 x 610 x 737</i>	67 <i>30.39</i>	5 <i>0.14</i>	354\$

Retour

Se joint à un bureau, une table bureau ou un bahut. Un pied compris. Ferrures de montage comprises. Expédié facile à monter, 2 boîtes.

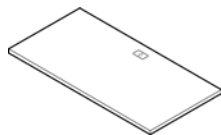

Surface de transition

ML3624B	36 x 24 x 1 <i>914 x 610 x 25</i>	35 <i>15.88</i>	2 <i>0.05</i>	163\$
ML4224B	42 x 24 x 1 <i>1067 x 610 x 25</i>	40 <i>18.14</i>	2 <i>0.05</i>	182\$
ML4824B	48 x 24 x 1 <i>1219 x 610 x 25</i>	44 <i>19.96</i>	2 <i>0.05</i>	191\$

Le module sert à créer un aménagement en U en jumelant deux modules autoportants dotés de deux pieds H ou deux panneaux latéraux pleine profondeur. Expédiée facile à monter, 1 boîte.

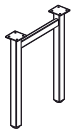

Pied en H

ML24LEG	23 x 4 x 28 <i>584 x 102 x 711</i>	19 <i>8.62</i>	3 <i>0.08</i>	167\$
---------	---------------------------------------	-------------------	------------------	--------------

S'utilise avec les dessus de 24 po P uniquement. Expédié monté, 1 boîte.



Panneau de fond pour table bureau

ML4812MPT	42 x 0.68 x 12 <i>1067 x 17 x 305</i>	24 <i>10.89</i>	1 <i>0.02</i>	145\$
ML5412MPT	48 x 0.68 x 12 <i>1219 x 17 x 305</i>	26 <i>11.79</i>	1 <i>0.02</i>	150\$
ML6012MPT	54 x 0.68 x 12 <i>1372 x 17 x 305</i>	28 <i>12.7</i>	1 <i>0.02</i>	155\$
ML6612MPT	60 x 0.68 x 12 <i>1524 x 17 x 305</i>	32 <i>14.51</i>	1.5 <i>0.04</i>	159\$
ML7212MPT	66 x 0.68 x 12 <i>1676 x 17 x 305</i>	27 <i>12.25</i>	1.5 <i>0.04</i>	164\$

Le module ML4812MPT peut s'utiliser avec le module ML4824DWL.
 Le module ML5412MPT peut s'utiliser avec le module ML5424DWL.
 Le module ML6012MPT peut s'utiliser avec les modules ML6030DWL et ML6024DWL.
 Le module ML6612MPT peut s'utiliser avec les modules ML6630DWL et ML6624DWL.
 Le module ML7212MPT peut s'utiliser avec les modules ML7230DWL et ML7224DWL.
 La cloisonnette doit être assujettie au piétement en H à l'aide des vis à bois fournies; des avant-trous ont été prépercés.
 Expédié en 1 boîte.

BUREAUX	MODÈLE	DIMENSIONS ^{PO} _{MM}	POIDS ^{LB} _{KG}	VOLUME ^{PI³} _{M³}	PRIX COURANT
---------	--------	---	--------------------------------------	--	--------------

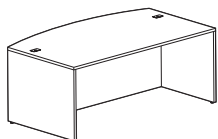

Bureau à devant arqué

	L x P x H			
ML7242BD	72 x 36 x 29 1829 x 914 x 737	176 79.83	7 0.19	697\$

Bureau à devant arqué. Deux passe-câbles. Panneau de fond pleine hauteur. Le panneau de fond est en retrait de 6,5 po aux extrémités et de 12 po au centre du bureau. Expédié facile à monter, 1 boîte.

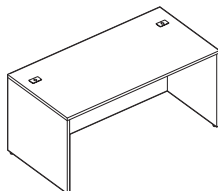

Bureau rectangulaire

30 po P				
ML6030D	60 x 30 x 29 1524 x 762 x 737	125 56.7	4.5 0.12	375\$
ML6630D	66 x 30 x 29 1676 x 762 x 737	132 59.87	5 0.14	400\$
ML7230D	72 x 30 x 29 1829 x 762 x 737	157 71.21	5.5 0.15	439\$

36 po P				
ML7236D	72 x 36 x 29 1829 x 914 x 737	160 72.57	6 0.16	464\$

Bureau rectangulaire. Deux passe-câbles. Panneau de fond pleine hauteur.
Bureaux de 30 po P : Le panneau de fond est en retrait de 4,3 po.
Bureaux de 36 po P : Le panneau de fond est en retrait de 5,0 po.
Expédié facile à monter, 1 boîte.

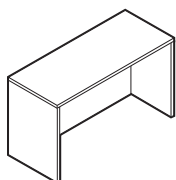

Bureaux gagne-place, simple face

ML482028CT	48 x 20 x 28 1219 x 508 x 711	73.4 33.29	2.8 0.07	416\$
ML542028CT	54 x 20 x 28 1372 x 508 x 711	83.1 37.69	3.2 0.09	436\$
ML602028CT	60 x 20 x 28 1524 x 508 x 711	92.9 42.14	3.5 0.09	452\$

28 po H hors tout. Module de 20 po P idéal comme point d'atterrissage; un module d'alimentation peut être ajouté en option à la surface de travail. Face arrière en retrait pour faciliter la gestion de câbles. Découpe en option conçue pour recevoir un mini module d'alimentation Cove, à commander séparément (se reporter à la page 125). Emplacements possibles pour la découpe : FOG1 (à gauche), FOG2 (au centre) ou FOG3 (à droite). Modules adaptés à la gamme de meubles de salon Craft, se reporter à la rubrique des sièges de la liste de prix, pages 27-28. Convient également pour d'autres gammes de sièges d'appoint. Expédié facile à monter dans 1 boîte.

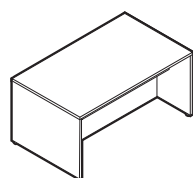

Bureaux collectifs, double face

ML483628CT	48 x 36 x 28 1219 x 914 x 711	130.1 59.01	4.2 0.11	604\$
ML543628CT	54 x 36 x 28 1372 x 914 x 711	140.1 63.55	4.3 0.12	628\$
ML603628CT	60 x 36 x 28 1524 x 914 x 711	150.1 68.08	4.8 0.13	656\$

28 po H hors tout. Idéal pour les zones communes comme espace de travail ou de rencontre. Permet d'asseoir des utilisateurs de part et d'autre. Le panneau de fond central s'arrête à 6,5 po de la face inférieure du dessus; deux profilés de soutien de part et d'autre du panneau de fond créent une cavité pour recevoir d'autres modules d'alimentation et faciliter la gestion de câbles. Des passe-câbles sur la surface de travail aux emplacements FOG1, FOG2 ou FOG3 peuvent aussi recevoir un mini module d'alimentation Cove, à commander séparément (se reporter à la page 125). Des passe-câbles sur les côtés sont offerts en option. Préciser PTL pour un passe-câbles à gauche, PTR pour un passe-câbles à droite ou PT2 pour un passe-câbles à gauche et à droite. Modules adaptés à la gamme de meubles de salon Craft, se reporter à la rubrique des sièges de la liste de prix, pages 27-28. Expédié facile à monter dans 1 boîte.

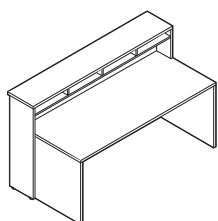

Poste d'accueil

ML72MRD	72 x 36.5 x 42 1829 x 927 x 1067	300 136.08	32 0.9	2524\$
---------	-------------------------------------	---------------	-----------	---------------

Pour un poste d'accueil avec deux finis, préciser les finis de la façon suivante : Le premier code indique le fini du plan de travail et de la surface de travail. Le deuxième code représente le fini des surfaces verticales et du pigeonnier. Comprend un bureau, un plan de travail, un panneau vitré monté sur de la mélamine blanche, un ensemble d'éclairage et un pigeonnier à quatre compartiments. Le bureau et le plan de travail ne s'assujettissent pas ensemble. Le bureau est expédié facile à monter en 1 boîte. Le plan de travail est expédié facile à monter, 1 boîte.

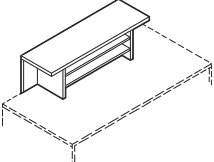
BUREAUX	MODÈLE	DIMENSIONS ^{PO} _{MM}	POIDS ^{LB} _{KG}	VOLUME ^{Pi³} _{M³}	PRIX COURANT
 <p>Plan de travail pour l'accueil</p>	ML36RT	36 x 13 x 13	50	2.5	366\$
		<i>914 x 330 x 330</i>	<i>22.68</i>	<i>0.07</i>	
	ML42RT	42 x 13 x 13	66	3	400\$
		<i>1067 x 330 x 330</i>	<i>29.94</i>	<i>0.08</i>	

Le plan de travail pour l'accueil se place sur une surface de travail. Deux tablettes. Ruban double face pour l'installation compris.
Nota : Dégagement de 13 po au-dessus de la surface, hauteur hors tout de 17 po. Expédié facile à monter, 1 boîte.

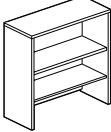
ÉTAGÈRES					
 <p>Étagère - 36 po</p>	ML36HO	36 x 15 x 36	90	4	417\$
		<i>914 x 381 x 914</i>	<i>40.82</i>	<i>0.11</i>	

L'étagère ML36HO comporte une tablette centrale fixe et une tablette inférieure réglable. Le module est prépercé pour recevoir des portes vitrées (ML36PHGD) ou en mélamine (ML36PHLD). Expédiée facile à monter, 1 boîte.

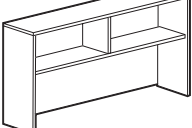
 <p>Étagère - 66 po et 72 po</p>	ML66HO	66 x 15 x 36	132	5	509\$
		<i>1676 x 381 x 914</i>	<i>59.87</i>	<i>0.14</i>	
	ML72HO	72 x 15 x 36	140	6	533\$
		<i>1829 x 381 x 914</i>	<i>63.5</i>	<i>0.16</i>	

Les étagères ML72HO et ML66HO sont dotées d'une cloisonnette verticale fixe. Ces modules peuvent s'utiliser sur toute surface de travail droite et sont préperçés pour recevoir des portes vitrées ou en mélamine. Dégagement de 20 po entre la surface de travail et la face inférieure de l'étagère. Expédiée facile à monter en, 1 boîte.

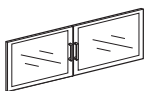
PORTES POUR ÉTAGÈRE					
 <p>Portes vitrées</p>	ML33DRAG	31.76 x 0.81 x 14.68	8	1.5	471\$
		<i>807 x 21 x 373</i>	<i>3.63</i>	<i>0.04</i>	
	ML36DRAG	34.76 x 0.81 x 14.68	10	1.5	485\$
<i>883 x 21 x 373</i>		<i>4.54</i>	<i>0.04</i>		

Jeu de deux portes vitrées; les portes s'installent d'un côté de l'étagère. Charnières comprises. Ne se verrouillent pas. Ne s'utilisent pas avec des portes en mélamine. Expédiées en 1 boîte. ML33DRAG - Jeu de deux portes pour l'étagère ML66HO; largeur hors tout de 33 po. ML36DRAG - Jeu de deux portes pour l'étagère ML72HO; largeur hors tout de 36 po.

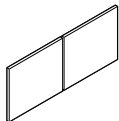
 <p>Portes en mélamine</p>	ML33DRL	31.76 x 0.68 x 15	18	2	98\$
		<i>807 x 17 x 381</i>	<i>8.16</i>	<i>0.05</i>	
	ML36DRL	34.76 x 0.68 x 15	20	2	102\$
<i>883 x 17 x 381</i>		<i>9.07</i>	<i>0.05</i>		

Jeu de deux portes en mélamine; les portes s'installent d'un côté de l'étagère. Charnières comprises. Ne se verrouillent pas. Ne s'utilisent pas avec des portes vitrées. Expédiées en 1 boîte. ML33DRL - Jeu de deux portes pour l'étagère ML66HO; largeur hors tout de 33 po. ML36DRL - Jeu de deux portes pour l'étagère ML72HO; largeur hors tout de 36 po.

 <p>Portes vitrées pour étagère de 36 po L</p>	ML36PHGD	34.8 x 0.81 x 34.81	45	1.5	898\$
		<i>884 x 21 x 884</i>	<i>20.41</i>	<i>0.04</i>	

Jeu de deux portes vitrées avec cadre en aluminium. Convient uniquement pour les étagères de 36 po de largeur. Poignées comprises. Ne se verrouillent pas. Expédiées en 1 boîte.

PORTES POUR ÉTAGÈRE

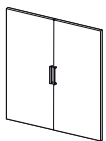

Portes en mélamine pour étagères de 36 po L

MODÈLE	DIMENSIONS L x P x H	POIDS	VOLUME	PRIX COURANT
ML36PHLD	34.8 x 0.68 x 34.81 884 x 17 x 884	35 15.88	0.75 0.02	229\$

Jeu de deux portes en mélamine avec cadre en aluminium. Convient uniquement pour les étagères de 36 po de largeur. Poignées comprises. Ne se verrouillent pas. Expédiées en 1 boîte.

RANGEMENT DE TABLE

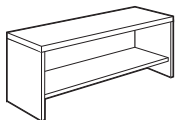

Rangement de table – bas, sans portes

ML36LDTS	36 x 12 x 12 914 x 305 x 305	50 22.68	3.6 0.1	374\$
ML42LDTS	42 x 12 x 12 1067 x 305 x 305	59 26.76	4.2 0.11	409\$
ML48LDTS	48 x 12 x 12 1219 x 305 x 305	69 31.3	4.9 0.13	430\$
ML54LDTS	54 x 12 x 12 1372 x 305 x 305	80 36.29	5.5 0.15	457\$

Le rangement de table s'installe à l'aide d'une bande de ruban adhésif double face compris. Dégagement intérieur – 7,25 po H; ouverture au bas de 3 po H. Le rangement de 54 po de largeur est doté d'une cloisonnette de séparation verticale centrale. Expédié monté dans 1 boîte.

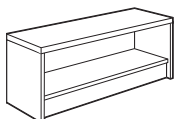

Rangement de table avec bandeau

ML36LDTSF	36 x 12 x 12 914 x 305 x 305	54 24.49	3.6 0.1	387\$
ML42LDTSF	42 x 12 x 12 1067 x 305 x 305	63 28.58	4.2 0.11	424\$
ML48LDTSF	48 x 12 x 12 1219 x 305 x 305	73 33.11	4.9 0.13	447\$
ML54LDTSF	54 x 12 x 12 1372 x 305 x 305	84 38.1	5.5 0.15	474\$

Le rangement de table s'installe à l'aide bande de ruban adhésif double face compris. Le rangement de 54 po de largeur est doté d'une cloisonnette de séparation verticale centrale. Dégagement intérieur - 7,25 po H. Le bandeau est offert en option avec une découpe pour recevoir un mini module d'alimentation Cove (MVCOVSM2B/S ou MVCOVSM1UB/S), à commander séparément (se reporter à la page 125). Emplacements possibles pour la découpe : FOG1 (à gauche), FOG2 (au centre) ou FOG3 (à droite). La face arrière du module MLxxLDTSF est plus courte pour permettre d'acheminer le câble du module d'alimentation. Expédié monté dans 1 boîte.

BAHUTS

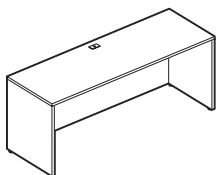

Bahut rectangulaire

ML7224C	72 x 24 x 29 1829 x 610 x 737	123 55.79	5 0.14	413\$
ML6624C	66 x 24 x 29 1676 x 610 x 737	117 53.07	4.5 0.12	369\$

Bahut rectangulaire. Un passe-câbles dans la surface de travail, un dans le panneau de fond. Panneau de fond affleurant pleine hauteur. Panneau de fond de 12 po H offert en option. Préciser (12). Expédié facile à monter, 1 boîte.

BAHUTS DE COIN ALLONGÉ

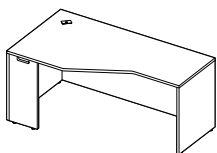

Bahut de coin allongé - GAUCHE

ML6636CEL	66 x 36 x 29 1676 x 914 x 737	142 64.41	5.5 0.15	511\$
ML7236CEL	72 x 36 x 29 1829 x 914 x 737	150 68.04	6 0.16	580\$

Un panneau latéral étroit et un panneau latéral pleine profondeur. Le panneau latéral étroit peut se jumeler à un retour ou à une surface de transition de 24 po P. Le panneau latéral pleine profondeur ne peut être jumelé. Un passe-câbles de coin. Panneau de fond de 12 po H offert en option. Préciser (12). Expédié facile à monter, 1 boîte.

BAHUTS DE COIN ALLONGÉ

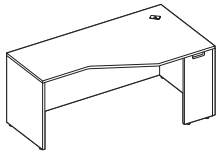

Bahut de coin allongé - DROITE

MODÈLE	DIMENSIONS	POIDS	VOLUME	PRIX COURANT
	PO MM	LB KG	PI ³ M ³	
ML6636CER	66 x 36 x 29	142	5.5	511\$
	1676 x 914 x 737	64.41	0.15	
ML7236CER	72 x 36 x 29	150	6	580\$
	1829 x 914 x 737	68.04	0.16	

Un panneau latéral étroit et un panneau latéral pleine profondeur. Le panneau latéral étroit peut se jumeler à un retour ou à une surface de transition de 24 po P. Le panneau latéral pleine profondeur ne peut être jumelé. Un passe-câbles de coin. Panneau de fond de 12 po H offert en option. Préciser (12). Expédié facile à monter, 1 boîte.

ÎLOTS AVEC PANNEAU DE FOND

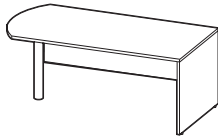

Îlot en D avec pied droit carré

ML6630DM	66 x 30 x 29	91	5	464\$
	1676 x 762 x 737	41.28	0.14	
ML7236DM	72 x 36 x 29	108	6	545\$
	1829 x 914 x 737	48.99	0.16	

Îlot en D réversible avec pied droit carré et panneau de fond présentant un dégagement de 16 po. Aucun passe-câbles. Doit être jumelé. Expédié facile à monter, 2 boîtes.

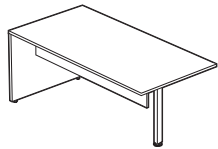

Îlot rectangulaire avec pied droit carré

ML6630RM	66 x 30 x 29	88	5	464\$
	1676 x 762 x 737	39.92	0.14	
ML7236RM	72 x 36 x 29	114	6	545\$
	1829 x 914 x 737	51.71	0.16	

Îlot rectangulaire réversible avec pied droit carré et panneau de fond de 16 po de hauteur. Aucun passé-câbles. Doit être jumelé. Expédié facile à monter, 2 boîtes.

ÎLOTS SANS PANNEAU DE FOND

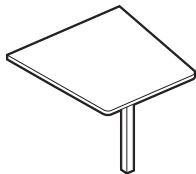

Îlot en biseau – Pied droit carré

ML3636WI	36 x 36 x 29	35.8	2.34	347\$
	914 x 914 x 737	16.24	0.06	
ML4242WI	42 x 42 x 29	45.8	3.04	417\$
	1067 x 1067 x 737	20.77	0.08	

L'îlot mesure 36 po ou 42 po de largeur là où la surface est jointe. Sert à créer une table de travail collaboratif avec tablette ouverte ML36290S ou ML42290S. Ferrures de raccord comprises. Expédié facile à monter en 2 boîtes.

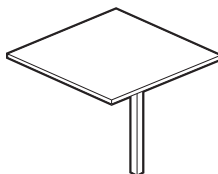

Îlot carré – Pied droit carré

ML3636SI	36 x 36 x 29	37.8	2.34	335\$
	914 x 914 x 737	17.15	0.06	
ML4242SI	42 x 42 x 29	47.8	3.04	404\$
	1067 x 1067 x 737	21.68	0.08	

L'îlot mesure 36 po ou 42 po de largeur là où la surface est jointe. Sert à créer une table de travail collaboratif avec tablette ouverte ML36290S ou ML42290S. Ferrures de raccord comprises. Expédié facile à monter en 2 boîtes.

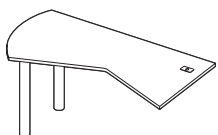

Îlot deltoïde avec 2 pieds droits carrés - GAUCHE

ML6030PL	60 x 30 x 29	63	2.5	449\$
	1524 x 762 x 737	28.58	0.07	

Îlot de 30 po P où les surfaces se jumellent. Un passe-câbles de coin. Deux pieds droits carrés. Ferrures de jumelage comprises. Panneau de fond offert en option. Expédié facile à monter, 3 boîtes.

ÎLOTS SANS PANNEAU DE FOND

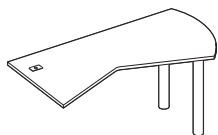

Îlot deltaïde
avec 2 pieds droits carrés - DROITE

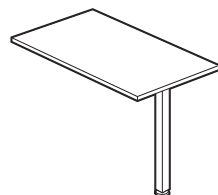

Îlot rectangulaire avec pied droit carré

MODÈLE	DIMENSIONS ^{PO} _{MM}	POIDS ^{LB} _{KG}	VOLUME ^{PI} ³ _{M³}	PRIX COURANT
--------	---	--------------------------------------	---	--------------

L x P x H

ML6030PR	60 x 30 x 29 1524 x 762 x 737	63 28.58	2.5 0.07	449\$
----------	----------------------------------	-------------	-------------	-------

Îlot de 30 po P où les surfaces se jumellent. Un passe-câbles de coin. Deux pieds droits carrés. Ferrures de jumelage comprises. Panneau de fond offert en option. Expédié facile à monter, 3 boîtes.

ML4224RI	42 x 24 x 29 1067 x 610 x 737	19 8.62	2 0.05	353\$
----------	----------------------------------	------------	-----------	-------

ML4824RI	48 x 24 x 29 1219 x 610 x 737	21 9.53	2 0.05	376\$
----------	----------------------------------	------------	-----------	-------

Îlot rectangulaire réversible de 24 po P où les surfaces se jumellent. Un pied droit carré. Ferrures de jumelage comprises. Panneau de fond offert en option. Expédié facile à monter, 2 boîtes.

PANNEAUX DE FOND



Panneau de fond pour îlots

ML4212MP	32 x 0.68 x 12 813 x 17 x 305	15 6.8	0.65 0.01	138\$
ML4812MP	38 x 0.68 x 12 965 x 17 x 305	20 9.07	0.75 0.02	160\$
ML6012MP	45 x 0.68 x 12 1143 x 17 x 305	25 11.34	1 0.02	163\$

Le module ML4212MP s'utilise avec le module ML4224RI. Le module ML4812MP s'utilise avec le module ML4824RI. Le module ML6012MP s'utilise avec les modules ML6030PL et ML6030PR. Expédié facile à monter, 1 boîte.

RETOURS

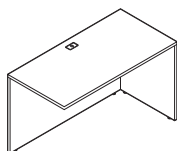

Retour

ML3024R	30 x 24 x 29 762 x 610 x 737	61 27.67	2.5 0.07	347\$
ML3624R	36 x 24 x 29 914 x 610 x 737	68 30.84	3 0.08	357\$
ML4224R	42 x 24 x 29 1067 x 610 x 737	76 34.47	3.5 0.09	370\$
ML4824R	48 x 24 x 29 1219 x 610 x 737	85 38.56	4 0.11	374\$

Le module réversible s'utilise avec un bureau rectangulaire, un bahut ou un bahut de coin. Deux passe-câbles. Panneau de fond de 12 po H offert en option. Préciser (12). Expédié facile à monter, 1 boîte.



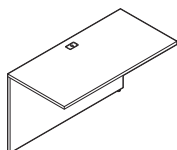

SURFACE DE TRANSITION



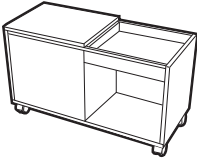
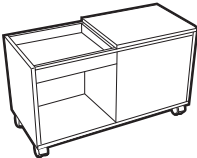

Surface de transition

ML3624FB	36 x 24 x 29 914 x 610 x 737	55 24.95	2 0.05	309\$
ML4224FB	42 x 24 x 29 1067 x 610 x 737	65 29.48	2.5 0.07	319\$
ML4824FB	48 x 24 x 29 1219 x 610 x 737	75 34.02	3 0.08	331\$

Le module sert à créer un aménagement en U en jumelant deux modules dotés de panneaux latéraux pleine profondeur. Deux passe-câbles. Ferrures de jumelage comprises. Panneau de fond de 12 po H offert en option. Préciser (12). Expédié facile à monter, 1 boîte.

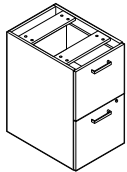
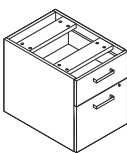
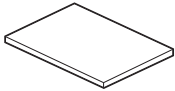
CAISSONS MOBILES	MODÈLE	DIMENSIONS ^{PO} MM	POIDS ^{LB} KG	VOLUME ^{PI} M ³	PRIX COURANT
 <p>Caisson mobile, 1 tiroir simple, 1 tiroir classeur</p>	MLMP22BF	16 x 22 x 23	80	7	559\$
		406 x 559 x 584	36.29	0.19	
<p>Un tiroir simple et un tiroir classeur verrouillable (serrure à l'avant). Monté sur cinq roulettes, dont deux bloquantes à l'avant. Porte-crayons compris. Le tiroir classeur permet un classement avant-arrière des dossiers de format lettre ou un classement latéral des dossiers de format légal. Expédié monté, 1 boîte.</p>					
 <p>Caisson mobile, 2 tiroirs simples, 1 tiroir classeur</p>	MLMP22BBF	16 x 22 x 27	95	8	637\$
		406 x 559 x 686	43.09	0.22	
<p>Deux tiroirs simples et un tiroir classeur verrouillable (serrure à l'avant). Roulettes bloquantes à l'avant. Porte-crayons compris. Le tiroir classeur permet un classement avant-arrière des dossiers de format lettre ou un classement latéral des dossiers de format légal. Se place sous une table bureau de 30 po P avec ou sans panneau de fond ou un retour de 24 po P sans panneau de fond, s'alignant avec le bord avant de ces modules. Si le caisson est placé sous une table bureau de 24 po P, l'avant du caisson excédera le bord avant de la table. Expédié monté, 1 boîte.</p>					
 <p>Caisson mobile Buddy - GAUCHE</p>	MLMPB34L	16 x 34 x 20	62	8.75	683\$
		406 x 864 x 508	28.12	0.24	
<p>Construction tout en mélamine avec garniture finie chrome brossé. Peut recevoir des chemises suspendues de format lettre ou légal dans le compartiment classeur. Le côté droit se divise en deux parties, soit un compartiment ouvert supérieur et une tablette ouverte inférieure, et permet de ranger de façon ordonnée les documents de référence, les articles personnels plus volumineux ou un bac de recyclage à portée de la main dans l'espace de travail. Le dessus coulissant dissimule ou expose un côté ou l'autre du module et peut recevoir un coussin, offert en option, et ainsi servir de place assise supplémentaire au besoin. Expédié monté, 1 boîte.</p>					
 <p>Caisson mobile Buddy - DROITE</p>	MLMPB34R	16 x 34 x 20	62	8.75	683\$
		406 x 864 x 508	28.12	0.24	
<p>Construction tout en mélamine avec garniture finie chrome brossé. Peut recevoir des chemises suspendues de format lettre ou légal dans le compartiment classeur. Le côté gauche se divise en deux parties, soit un compartiment ouvert supérieur et une tablette ouverte inférieure, et permet de ranger de façon ordonnée les documents de référence, les articles personnels plus volumineux ou un bac de recyclage à portée de la main dans l'espace de travail. Le dessus coulissant dissimule ou expose un côté ou l'autre du module et peut recevoir un coussin, offert en option, et ainsi servir de place assise supplémentaire au besoin. Expédié monté, 1 boîte.</p>					
 <p>Coussin pour caisson mobile Buddy</p>	MLMPBC18	17.6 x 14.8 x 1.5	10	0.8	105\$
		447 x 376 x 38	4.54	0.02	
<p>S'utilise avec le caisson MLMPB34L ou MLMPB34R. Peut être garni dans le choix de tous les textiles Global pour sièges de grade 1 ou d'un syndérme Luxhide. 1 boîte.</p>					
 <p>Coussin pour caisson mobile, 1 tiroir simple, 1 tiroir classeur</p>	MLMPC22	16 x 22 x 2	8	0.9	114\$
		406 x 559 x 51	3.63	0.02	
<p>S'utilise avec le caisson MLMP22BF uniquement. Peut être garni dans le choix de tous les textiles Global pour sièges de grade 1 ou d'un syndérme Luxhide. 1 boîte.</p>					

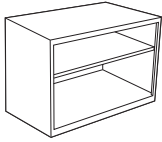
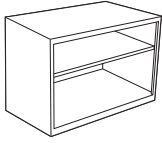
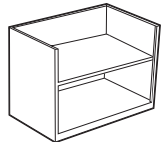
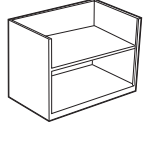
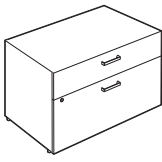
CAISSONS	MODÈLE	DIMENSIONS ^{PO} _{MM}	POIDS ^{LB} _{KG}	VOLUME ^{PI} ³ _{M³}	PRIX COURANT
 <p>Caisson, 2 tiroirs simples, 1 tiroir classeur</p>	ML22BBF	16 x 22 x 28	82	8	462\$
		406 x 559 x 711	37.19	0.22	
<p>Deux tiroirs simples et un tiroir classeur verrouillable (serrure à l'avant). Porte-crayons compris. Le tiroir classeur permet un classement avant-arrière des dossiers de format lettre ou un classement latéral des dossiers de format légal. Dessus ouvert. Peut se placer à gauche ou à droite d'un bureau rectangulaire, à devant arqué ou d'accueil, d'un retour ou d'un bahut. Expédié monté, 1 boîte.</p>					
 <p>Caisson, 2 tiroirs classeurs</p>	ML22FF	16 x 22 x 28	82	8	447\$
		406 x 559 x 711	37.19	0.22	
<p>Deux tiroirs classeurs verrouillables (serrure à l'avant). Peut se placer à gauche ou à droite. Le tiroir classeur permet un classement avant-arrière des dossiers de format lettre ou un classement latéral des dossiers de format légal. Dessus ouvert. Porte-crayons compris. Expédié monté, 1 boîte.</p>					
 <p>Caisson suspendu, 1 tiroir simple, 1 tiroir classeur</p>	ML22HBF	16 x 22 x 19	65	5	363\$
		406 x 559 x 483	29.48	0.14	
<p>Un tiroir simple et un tiroir classeur verrouillable (serrure à l'avant). Porte-crayons compris. Le tiroir classeur permet un classement avant-arrière des dossiers de format lettre ou un classement latéral des dossiers de format légal. Expédié monté, 1 boîte.</p>					
 <p>Dessus pour caissons</p>	ML22TOP	16 x 22 x 1	9	1	69\$
		406 x 559 x 25	4.08	0.02	
<p>Dessus pour les caissons ML22BBF ou ML22FF. Ferrures de montage comprises. Expédié en 1 boîte.</p>					

MODULES DE RANGEMENT	MODÈLE	DIMENSIONS ^{PO} MM	POIDS ^{LB} KG	VOLUME ^{PI³} M ³	PRIX COURANT
 <p>Étagère basse avec dessus</p>	ML2230COT	30 x 24 x 22.25 762 x 610 x 565	149 67.59	10.73 0.3	521\$
	ML2236COT	36 x 24 x 22.25 914 x 610 x 565	179 81.19	12.79 0.36	534\$
<p>24 po P. Peut s'utiliser comme module autoportant ou servir d'appui pour un bureau chevauchant avec pied ou bibliothèque. Une tablette réglable. Préciser le fini du dessus et celui du châssis et de la tablette séparément. Peut recevoir un coussin ML2436C ou ML2430C. Expédiée montée, 1 boîte.</p>					
 <p>Étagère basse avec dessus</p>	ML2230NOT	30 x 19.25 x 22.25 762 x 489 x 565	116 52.62	8.71 0.24	506\$
	ML2236NOT	36 x 19.25 x 22.25 914 x 489 x 565	138 62.6	10.38 0.29	513\$
<p>19,25 po P. Peut s'utiliser comme module autoportant ou servir d'appui pour un bureau chevauchant avec pied ou bibliothèque. Une tablette réglable. Préciser le fini du dessus et celui du châssis et de la tablette séparément. Peut recevoir un coussin ML1936C ou ML1930C. Expédiée montée, 1 boîte.</p>					
 <p>Étagère basse sans dessus</p>	ML2130CO	30 x 24 x 21.25 762 x 610 x 540	127 57.61	10.27 0.29	459\$
	ML2136CO	36 x 24 x 21.25 914 x 610 x 540	151 68.49	12.25 0.34	471\$
<p>24 po P. Peut servir pour créer un module autoportant (deux modules bas et un dessus) ou servir d'appui pour un bureau chevauchant avec pied ou bibliothèque. Expédiée montée, 1 boîte.</p>					
 <p>Étagère basse sans dessus</p>	ML2130NO	30 x 19.25 x 21.25 762 x 489 x 540	98 44.45	8.34 0.23	442\$
	ML2136NO	36 x 19.25 x 21.25 914 x 489 x 540	117 53.07	9.94 0.28	456\$
<p>19,25 po P. Peut servir pour créer un module autoportant (deux modules bas et un dessus) ou servir d'appui pour un bureau chevauchant avec pied ou bibliothèque. Expédiée montée, 1 boîte.</p>					
 <p>Classeur bas avec dessus, 1 tiroir simple, 1 tiroir classeur</p>	ML2230BFT	30 x 24 x 22.25 762 x 610 x 565	165 74.84	10.73 0.3	761\$
	ML2236BFT	36 x 24 x 22.25 914 x 610 x 565	197 89.36	12.79 0.36	791\$
<p>24 po P. Module autoportant avec un tiroir simple et un tiroir classeur. Les deux tiroirs se verrouillent. Peut aussi servir d'appui pour un bureau chevauchant avec pied ou bibliothèque. Contrepoids compris. Précisez le fini du dessus et celui du châssis et des devants de tiroirs séparément. Expédié monté, 1 boîte.</p>					
 <p>Classeur bas avec dessus, 1 tiroir simple, 1 tiroir classeur</p>	ML230NBFT	30 x 19.25 x 22.25 762 x 489 x 565	134 60.78	8.71 0.24	741\$
	ML236NBFT	36 x 19.25 x 22.25 914 x 489 x 565	160 72.57	10.38 0.29	770\$
<p>19,25 po P. Module autoportant avec un tiroir simple et un tiroir classeur. Les deux tiroirs se verrouillent. Peut aussi servir d'appui pour un bureau chevauchant avec pied ou bibliothèque. Contrepoids compris. Précisez le fini du dessus et celui du châssis et des devants de tiroirs séparément. Expédié monté, 1 boîte.</p>					

MODULES DE RANGEMENT	MODÈLE	DIMENSIONS ^{PO} MM	POIDS ^{LB} KG	VOLUME ^{PI} M ³	PRIX COURANT
----------------------	--------	--------------------------------	---------------------------	--	--------------

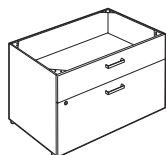

**Classeur bas sans dessus,
1 tiroir simple, 1 tiroir classeur**

	L x P x H			
ML2130BF	30 x 24 x 21.25 762 x 610 x 540	141 63.96	10.27 0.29	673\$
ML2136BF	36 x 24 x 21.25 914 x 610 x 540	167 75.75	12.25 0.34	696\$

24 po P. Peut servir pour créer un module autoportant (deux modules bas et un dessus). Un tiroir simple et un tiroir classeur. Les deux tiroirs se verrouillent. Peut aussi servir d'appui pour un bureau chevauchant avec pied ou bibliothèque. Expédié monté, 1 boîte.

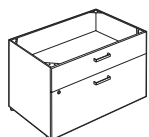

**Classeur bas sans dessus
1 tiroir simple, 1 tiroir classeur**

ML2130NBF	30 x 19.25 x 21.25 762 x 489 x 540	114 51.71	8.34 0.23	654\$
ML2136NBF	36 x 19.25 x 21.25 914 x 489 x 540	137 62.14	9.94 0.28	675\$

19,25 po P. Peut servir pour créer un module autoportant (deux modules bas et un dessus). Un tiroir simple et un tiroir classeur. Les deux tiroirs se verrouillent. Peut aussi servir d'appui pour un bureau chevauchant avec pied ou bibliothèque. Expédié monté, 1 boîte.

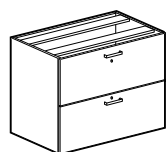

Classeur latéral sans dessus

ML3622LF	36 x 22 x 28 914 x 559 x 711	160 72.57	18 0.5	705\$
----------	---------------------------------	--------------	-----------	--------------

22 po P. Se place sous une surface de travail de 24 po P. Deux tiroirs classeurs verrouillables (serrure à l'avant). Tringles de suspension comprises pour le classement latéral et avant-arrière. Expédié monté, 1 boîte.



Classeur latéral avec dessus

ML3624LFT	36 x 24 x 29 914 x 610 x 737	165 74.84	18 0.5	806\$
-----------	---------------------------------	--------------	-----------	--------------

24 po P. Deux tiroirs classeurs verrouillables (serrure à l'avant). Un dispositif antibasculement ne permet l'ouverture que d'un seul tiroir à la fois. Tringles de suspension comprises pour le classement latéral et avant-arrière. Expédié monté, 1 boîte.

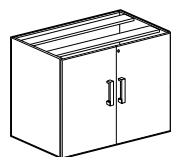

Armoire de rangement sans dessus

ML3622SC	36 x 22 x 28 914 x 559 x 711	120 54.43	18 0.5	531\$
----------	---------------------------------	--------------	-----------	--------------

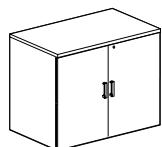

22 po P. Se place sous une surface de travail de 24 po P. Deux portes verrouillables (serrure à l'avant). Une tablette réglable. Expédiée montée, 1 boîte.



Armoire de rangement avec dessus

ML3624SCT	36 x 24 x 29 914 x 610 x 737	125 56.7	18 0.5	633\$
-----------	---------------------------------	-------------	-----------	--------------

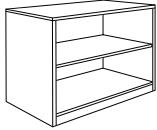
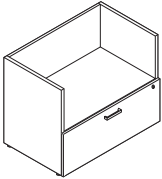
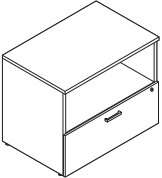
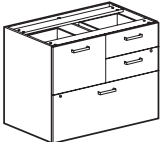
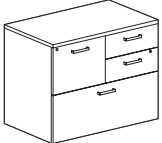
24 po P. Deux portes verrouillables (serrure à l'avant). Une tablette réglable. Expédiée montée, 1 boîte.

MODULES DE RANGEMENT	MODÈLE	DIMENSIONS ^{PO} <i>MM</i>	POIDS ^{LB} <i>KG</i>	VOLUME ^{PI} ³ <i>M</i> ³	PRIX COURANT
 <p>Rangement ouvert</p>	ML36290S	36 x 24 x 29	113	16.1	578\$
		<i>914 x 610 x 737</i>	<i>51.26</i>	<i>0.45</i>	
 <p>Module à tablette ouverte et tiroir classeur latéral sans dessus</p>	ML42290S	42 x 24 x 29	132	18.1	626\$
		<i>1067 x 610 x 737</i>	<i>59.87</i>	<i>0.51</i>	
<p>24 po P. Les modules sont ouverts l'avant et à l'arrière. Les modules peuvent s'utiliser seuls ou avec un filot en biseau (ML3636WI, ML4242WI) ou carré (ML3636SI, ML4242SI) d'une largeur correspondante pour créer une table de travail collaboratif. Tablette centrale fixe. Expédié facile à monter, 1 boîte.</p>					
 <p>Module à tablette ouverte et tiroir classeur latéral avec dessus</p>	ML3622SL	36 x 22 x 28	169	15.92	658\$
		<i>914 x 559 x 711</i>	<i>76.66</i>	<i>0.45</i>	
<p>22 po P. Se place sous une surface de travail de 24 po P. Une tablette ouverte et un tiroir classeur latéral verrouillable (serrure à l'avant). Contrepoids compris. Expédié monté, 1 boîte.</p>					
 <p>Module à tablette ouverte et tiroir classeur latéral sans dessus</p>	ML3624SLT	36 x 24 x 29	172	16.47	707\$
		<i>914 x 610 x 737</i>	<i>78.02</i>	<i>0.46</i>	
<p>24 po P. Une tablette ouverte et un tiroir classeur latéral verrouillable (serrure à l'avant). Contrepoids compris. Précisez le fini du dessus et celui du châssis et des devant de tiroirs séparément. Expédié monté, 1 boîte.</p>					
 <p>Rangement polyvalent sans dessus</p>	ML3622MS	36 x 22 x 28	175	18	723\$
		<i>914 x 559 x 711</i>	<i>79.38</i>	<i>0.5</i>	
<p>22 po P. Se place sous une surface de travail de 24 po P. Un tiroir classeur pleine largeur, un tiroir classeur mi-largeur et deux tiroirs simples mi-largeur. Tous les tiroirs se verrouillent. Un dispositif antibasculement ne permet l'ouverture que d'un seul tiroir à la fois. Tringles de suspension comprises pour le classement avant-arrière. Expédié monté, 1 boîte.</p>					
 <p>Rangement polyvalent avec dessus</p>	ML3624MST	36 x 24 x 29	180	18	825\$
		<i>914 x 610 x 737</i>	<i>81.65</i>	<i>0.5</i>	
<p>24 po P. Un tiroir classeur pleine largeur, un tiroir classeur mi-largeur et deux tiroirs simples mi-largeur. Tous les tiroirs se verrouillent. Un dispositif antibasculement ne permet l'ouverture que d'un seul tiroir à la fois. Tringles de suspension comprises pour le classement avant-arrière. Expédié monté, 1 boîte.</p>					

MODULES DE RANGEMENT

MODÈLE	DIMENSIONS ^{PO} MM	POIDS ^{LB} KG	VOLUME ^{PI} M ³	PRIX COURANT
L x P x H				
ML3624LT	36 x 24 x 1 914 x 610 x 25	23 10.43	1.5 0.04	93\$
ML6024LT	60 x 24 x 1 1524 x 610 x 25	35 15.88	1.91 0.05	144\$
ML6624LT	66 x 24 x 1 1676 x 610 x 25	39 17.69	2.08 0.05	148\$
ML7224LT	72 x 24 x 1 1829 x 610 x 25	52 23.59	2 0.05	154\$

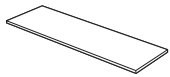

Dessus pour modules de rangement de 24 po P

Dessus se plaçant sur deux modules de rangement de 24 po P sans dessus. Des cames Titus sont expédiées avec le dessus pour permettre de l'assujettir à des modules de rangement en mélamine de 24 po P. Expédié en 1 boîte.
Le dessus de 60 po s'utilise avec deux modules de 30 po L.
Le dessus de 66 po s'utilise avec un module de 30 po L et un module de 36 po L.
Le dessus de 72 po s'utilise avec deux modules de 36 po L.

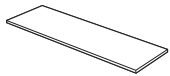

Dessus pour modules de rangement de 19,25 po P

ML3019LT	30 x 19.25 x 1 762 x 489 x 25	14 6.35	0.83 0.02	92\$
ML3619LT	36 x 19.25 x 1 914 x 489 x 25	17 7.71	0.97 0.02	98\$
ML6019LT	60 x 19.25 x 1 1524 x 489 x 25	28 12.7	1.53 0.04	142\$
ML6619LT	66 x 19.25 x 1 1676 x 489 x 25	30 13.61	1.67 0.04	146\$
ML7219LT	72 x 19.25 x 1 1829 x 489 x 25	33 14.97	1.81 0.05	151\$

Peut s'utiliser pour créer un bahut. Dessus se plaçant sur deux modules de rangement de 19,25 po P sans dessus. Des cames Titus sont expédiées avec le dessus pour permettre de l'assujettir à des modules de rangement en mélamine de 19,25 po P. Le dessus est également expédié avec du ruban double face pour l'assujettir à des modules de rangement MVL en métal de 19,25 po P. Expédié en 1 boîte.
Le dessus de 60 po s'utilise avec deux modules de 30 po L.
Le dessus de 66 po s'utilise avec un module de 30 po L et un module de 36 po L.
Le dessus de 72 po s'utilise avec deux modules de 36 po L.
Les dessus ML3619LT et ML3019LT s'utilisent avec un seul module de rangement bas de 19,25 po P.

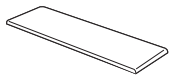

Coussin pour rangements rangement de 19,25 po P

MVL1930C	30 x 19.25 x 2 762 x 489 x 51	11 4.99	1.3 0.03	167\$
MVL1936C	36 x 19.25 x 2 914 x 489 x 51	13 5.9	2.6 0.07	191\$
MVL1960C	60 x 19.25 x 2 1524 x 489 x 51	20 9.07	2.6 0.07	308\$
MVL1966C	66 x 19.25 x 2 1676 x 489 x 51	16 7.26	5.2 0.14	332\$
MVL1972C	72 x 19.25 x 2 1829 x 489 x 51	22 9.98	2.4 0.06	356\$

Coussin pour rangements bas de 19,25 po P. Le rangement doit être doté d'un dessus fini en mélamine pour pouvoir recevoir le coussin. Le coussin présente un bord arrondi à l'avant et à l'arrière et s'installe à l'aide de bandes Velcro (comprises). Le coussin peut être garni de tous les textiles OTG pour sièges, y compris le similicuir Luxhide en polyuréthane (se reporter à la page 140). Expédié en 1 boîte.

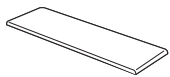

Coussin pour rangements bas de 24 po P

ML2430C	30 x 24 x 2 762 x 610 x 51	15.5 7.03	1.6 0.04	174\$
ML2436C	36 x 24 x 2 914 x 610 x 51	14.5 6.58	1.9 0.05	198\$
ML2460C	60 x 24 x 2 1524 x 610 x 51	20 9.07	5.2 0.14	315\$
ML2466C	66 x 24 x 2 1676 x 610 x 51	21 9.53	5.2 0.14	339\$
ML2472C	72 x 24 x 2 1829 x 610 x 51	22.25 10.09	5.2 0.14	363\$

Coussin pour rangements bas de 24 po P. Le rangement doit être doté d'un dessus fini en mélamine pour pouvoir recevoir le coussin. Le coussin présente un bord arrondi à l'avant et à l'arrière et s'installe à l'aide de bandes Velcro (comprises). Le coussin peut être garni de tous les textiles OTG pour sièges, y compris le similicuir Luxhide en polyuréthane (se reporter à la page 140). Expédié en 1 boîte.

BIBLIOTHÈQUES

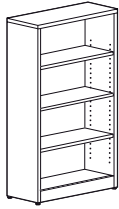

Bibliothèque

MODÈLE	DIMENSIONS ^{PO} _{MM}	POIDS ^{LB} _{KG}	VOLUME ^{PI³} _{M³}	PRIX COURANT
ML48BC	L x P x H	120	3	373\$
	30 x 12 x 48	54.43	0.08	
<hr/>				

48 po H. Trois tablettes réglables. Les tablettes mesurent 1 1/16 po d'épaisseur. Quatre patins de mise à niveau. Offerte uniquement dans les finis suivants avec panneau arrière agencé : acajou absolu (ACJ), espresso profond (DES), chocolat blanc (WHC) et cerisier d'hiver (WCR). Expédiée facile à monter, 1 boîte.

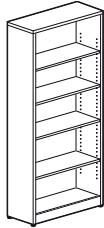

Bibliothèque

ML65BC	30 x 12 x 65	155	4	479\$
	762 x 305 x 1219	70.31	0.11	

65 po H. Une tablette fixe et trois tablettes réglables. Les tablettes mesurent 1 1/16 po d'épaisseur. Quatre patins de mise à niveau. Offerte uniquement dans les finis suivants avec panneau arrière agencé : acajou absolu (ACJ), espresso profond (DES), chocolat blanc (WHC) et cerisier d'hiver (WCR). Expédiée facile à monter, 1 boîte.

PENDERIES



GAUCHE



DROITE

Penderie

ML6518WDL	18 x 24 x 65	175	18	748\$
	457 x 610 x 1651	79.38	0.5	
ML6518WDR	18 x 24 x 65	175	18	748\$
	457 x 610 x 1651	79.38	0.5	

65 po H. Porte à charnières à gauche (s'ouvrant vers la gauche) ou à droite (s'ouvrant vers la droite). Comprend une tringle pour vêtements et une tablette fixe avec un dégagement de 9 po entre la tablette et le haut du module. Expédiée monté dans 1 boîte.

BIBLIOTHÈQUES DE BOUT

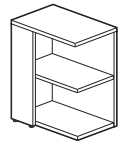

Bibliothèque de bout - GAUCHE

ML1629SHL	16 x 24 x 29	66	2.5	347\$
	406 x 610 x 737	29.94	0.07	

29 po H. S'utilise à une extrémité d'un module de 29 po H. Une tablette fixe. Expédiée facile à monter, 1 boîte.

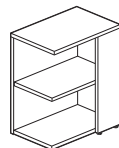

Bibliothèque de bout - DROITE

ML1629SHR	16 x 24 x 29	66	2.5	347\$
	406 x 610 x 737	29.94	0.07	

29 po H. S'utilise à une extrémité d'un module de 29 po H. Une tablette fixe. Expédiée facile à monter, 1 boîte.

TABLEAUX PUNAISABLES **MODÈLE** **DIMENSIONS** ^{PO}_{MM} **POIDS** ^{LB}_{KG} **VOLUME** ^{PJ}_{M³} **PRIX COURANT**



Tableau punaisable

	L x P x H			
ML66TB	64 x 1 x 15.75 1626 x 25 x 400	6.4 2.9	1.3 0.03	173\$
ML72TB	70 x 1 x 15.75 1778 x 25 x 400	7 3.18	1.3 0.03	180\$

Tableau punaisable garni de textile. Vis de fixation comprises. Se reporter à la page 141 pour les choix de couleurs. Expédié en 1 boîte.

ACCESOIRES

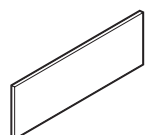
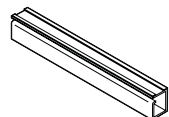

Module de gestion de câbles

ML24WM2	24 x 2 x 2 610 x 51 x 51	1 0.45	0.1 -	38\$
---------	-----------------------------	-----------	----------	-------------

Le profilé en plastique de 24 po L fléchit pour recevoir et maintenir en place fils et câbles. S'installe rapidement à l'aide de ruban adhésif double face. **Noir** uniquement. Expédié en 1 boîte.



Plaque d'affleurement

MLFP	5 x 3 x 0.06 127 x 76 x 2	1 0.45	1 0.02	11\$
------	------------------------------	-----------	-----------	-------------

Pour joindre deux surfaces de travail de même hauteur. **Noir** uniquement.



Poignée

MLHS	5.25 x 1 x 0.5 133 x 25 x 13	1 0.45	1 0.02	15\$
------	---------------------------------	-----------	-----------	-------------

Poignée de remplacement. Fini **argenté**.

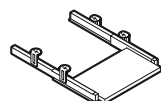

Tablette à clavier

MLKB	22 x 12 x 0.68 559 x 305 x 17	13 5.9	1.5 0.04	102\$
------	----------------------------------	-----------	-------------	--------------

Tablette à clavier en mélamine de 22 po L. Ferrures de montage comprises. La tablette est offerte dans tous les finis mélaminés Ionic de série. Se reporter à la page 141. Expédiée montée, 1 boîte.

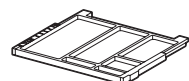

Tiroir central - 22 po

MLPD	22.5 x 15 x 1.5 572 x 381 x 38	2 0.91	0.7 0.01	113\$
------	-----------------------------------	-----------	-------------	--------------

Permet de ranger divers menus articles. Se monte à la face inférieure d'une surface de travail à l'aide des coulisses comprises. Expédié monté, 1 boîte.

- Plastique ABS noir uniquement.



Tableau de présentation

ML4848VB	48 x 5 x 48 1219 x 127 x 1219	110 49.9	11 0.31	902\$
----------	----------------------------------	-------------	------------	--------------

Tableau de présentation à deux portes. Comprend un tableau blanc facile à nettoyer et deux tableaux punaisables garnis d'un tissu de couleur taupe (LL11). Offert dans tous les finis mélaminés Ionic de série. Se reporter à la page 141 pour le choix. Le mode de fixation et le choix des ancrages appropriés doivent être déterminés sur place par l'installateur en fonction des lieux. Expédié monté, 1 boîte.

TABLES DE CONSEIL ET POLYVALENTES

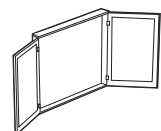

Table de conseil - Circulaire

MODÈLE	DIMENSIONS		POIDS LB KG	VOLUME PI ³ M ³	PRIX COURANT
	L x P x H MM				
ML42R	42 x - x 29		82	5	392\$
	1067 x - x 737		37.19	0.14	

Dessus circulaire en une pièce de 1 po d'épaisseur. Piétement en X en mélamine. Expédiée facile à monter, 2 boîtes.

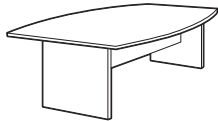

Table de conseil - En forme de bateau

ML96BT	96 x 48 x 29		213	18	758\$
	2438 x 1219 x 737		96.62	0.5	

Dessus en une pièce de 1 1/8 po d'épaisseur. Deux piétements dalle en mélamine. Le dessus rétrécit à 40 po L aux extrémités. Expédiée facile à monter, 3 boîtes.

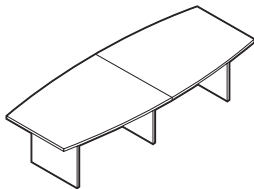

Table de conseil - En forme de bateau

ML120BT	120 x 48 x 29		284	21	1045\$
	3048 x 1219 x 737		128.82	0.59	
ML144BT	144 x 48 x 29		326	18.5	1371\$
	3658 x 1219 x 737		147.87	0.52	

Dessus en deux pièces de 1 1/8 po d'épaisseur. Trois piétements dalle en mélamine. Le dessus rétrécit à 40 po L aux extrémités. Expédiée facile à monter, 3 boîtes.

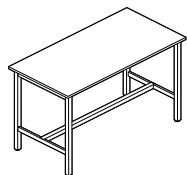

Table de création hauteur bar

30 po P					
ML4830BHT	48 x 30 x 42		108	7.7	790\$
	1219 x 762 x 1067		48.99	0.21	
ML6030BHT	60 x 30 x 42		125	8.5	840\$
	1524 x 762 x 1067		56.7	0.24	
ML7230BHT	72 x 30 x 42		141	9.3	890\$
	1829 x 762 x 1067		63.96	0.26	
36 po P					
ML4836BHT	48 x 36 x 42		124	9.1	865\$
	1219 x 914 x 1067		56.25	0.25	
ML6036BHT	60 x 36 x 42		144	10.1	915\$
	1524 x 914 x 1067		65.32	0.28	
ML7236BHT	72 x 36 x 42		162	11	965\$
	1829 x 914 x 1067		73.48	0.31	

Dessus en mélamine thermosoudée de 1 po d'épaisseur avec pieds en H et rail repose-pieds en acier peint. Patins de mise à niveau réglables compris. Expédiée facile à monter, 3 boîtes.

TABLES DE CONSEIL ET POLYVALENTES

MODÈLE

DIMENSIONS ^{PO}
_{MM}

POIDS ^{LB}
_{KG}

VOLUME ^{PJ³}
_{M³}

PRIX COURANT

L x P x H

22 po H

ML30RX22	30 x 30 x 22 762 x 762 x 559	40 18.14	11.5 0.32	378\$
ML36RX22	36 x 36 x 22 914 x 914 x 559	56 25.4	17 0.48	439\$

29 po H

ML30RX	30 x 30 x 29 762 x 762 x 737	40 18.14	14.3 0.4	378\$
ML36RX	36 x 36 x 29 914 x 914 x 737	56 25.4	21 0.59	439\$
ML42RX	42 x 42 x 29 1067 x 1067 x 737	64 29.03	21.5 0.6	\$536\$

42 po H

ML30RX42	30 x 30 x 42 762 x 762 x 1067	40 18.14	15.3 0.43	395\$
ML36RX42	36 x 36 x 42 914 x 914 x 1067	56 25.4	22 0.62	454\$

Dessus circulaire en une pièce en mélamine thermosoudée de 1 po d'épaisseur et piétement en X en acier peint (colonne de 2,5 po sur 2,5 po et pieds rectangulaires de 1 po sur 2 po; patins de mise à niveau et embouts protecteurs agencés au fini peint compris). Expédié facile à monter en 2 boîtes.

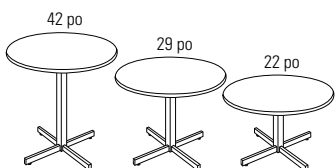

Table circulaire – Piétement en X

22 po H

ML30SX22	30 x 30 x 22 762 x 762 x 559	45 20.41	11.5 0.32	378\$
ML36SX22	36 x 36 x 22 914 x 914 x 559	64 29.03	17 0.48	439\$

29 po H

ML30SX	30 x 30 x 29 762 x 762 x 737	45 20.41	14.3 0.4	378\$
ML36SX	36 x 36 x 29 914 x 914 x 737	64 29.03	21 0.59	439\$
ML42SX	42 x 42 x 29 1067 x 1067 x 737	78 35.38	21.5 0.6	536\$

42 po H

ML30SX42	30 x 30 x 42 762 x 762 x 1067	45 20.41	15.6 0.44	395\$
ML36SX42	36 x 36 x 42 914 x 914 x 1067	64 29.03	22.6 0.63	454\$

Dessus circulaire en une pièce en mélamine thermosoudée de 1 po d'épaisseur et piétement en X en acier peint (colonne de 2,5 po sur 2,5 po et pieds rectangulaires de 1 po sur 2 po; patins de mise à niveau et embouts protecteurs agencés au fini peint compris). Expédié facile à monter en 2 boîtes.

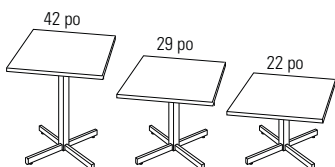

Table carrée – Piétement en X

TABLES DE SALON **MODÈLE** **DIMENSIONS** ^{PO} _{MM} **POIDS** ^{LB} _{KG} **VOLUME** ^{PI³} _{M³} **PRIX COURANT**

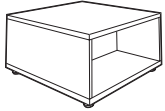

Table de salon ou de bout carrée

	L x P x H			
ML2929CT	29 x 29 x 16	83	10	562\$
	737 x 737 x 406	37.65	0.28	

16 po H. Table de salon ou de bout carrée. Ouverte de part et d'autre avec une cloison centrale. Expédiée montée dans 1 boîte.

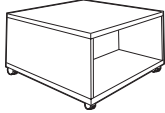

Table de salon ou de bout carrée mobile

ML2929CTM	29 x 29 x 16	83	10	612\$
	737 x 737 x 406	37.65	0.28	

16 po H. Table de salon ou de bout carrée mobile. Ouverte de part et d'autre avec une cloison centrale. Expédiée montée dans 1 boîte.

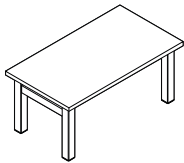

Table de salon rectangulaire à pieds en H

ML3620CH	36 x 20 x 16	46	3	425\$
	914 x 508 x 406	20.87	0.08	
ML4220CH	42 x 20 x 16	50	3.2	438\$
	1067 x 508 x 406	22.68	0.09	

16 po H avec un dessus en mélamine thermosoudée de 1 po d'épaisseur et deux pieds en H en acier de 15 po H. Expédiée facile à monter, 2 boîtes.

TABLES DE FORMATION

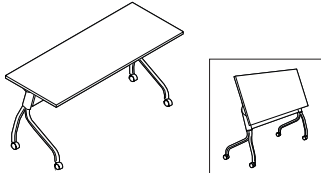

Table à dessus rabattable

ML4824FT	48 x 24 x 29.5	65.9	2	527\$
	1219 x 610 x 749	29.89	0.05	
ML6024FT	60 x 24 x 29.5	74.7	4.6	576\$
	1524 x 610 x 749	33.88	0.13	
ML7224FT	72 x 24 x 29.5	86.6	5.1	631\$
	1829 x 610 x 749	39.28	0.14	

Table à dessus rabattable avec plateau de 1 po d'épaisseur en mélamine thermosoudée sont munis de douilles installées en usine pour un raccord métal à métal avec les pieds en Y intégrant un panneau de fond dans un fini tungstène uniquement. Roulettes bloquantes. Lorsqu'elles sont imbriquées, chaque table ajoute 5,25 po à l'encombrement nécessaire pour le rangement. Expédiée facile à monter, 3 boîtes.

TABLES À RÉGLAGE ÉLECTRIQUE DE LA HAUTEUR

RENSEIGNEMENTS GÉNÉRAUX

- Une solution efficace dans le cadre de programmes de mieux-être en milieu de travail, les tables Ionic à hauteur réglable vous permettent de vous déplacer aisément entre les positions assise et debout, sans interrompre votre travail, tout au long de la journée.
- Les tables peuvent s'utiliser seules ou de pair avec tout bureau autoportant de la gamme Ionic.
- Des tables rectangulaires à deux pieds ou des postes de travail en L à trois pieds sont offerts.
- Les dessus sont offerts dans tous les finis mélaminés de la gamme Ionic.
- Le système d'entraînement à tige à six pans est actionné par un moteur unique. La table peut soulever une charge de 220 lb.
- La vitesse de montée et de descente est de 0,75 pouce par seconde.
- Commande « monter/descendre » simple à utiliser; trois positions programmables.
- Des cloisons d'intimité sont offertes.
- Une course de réglage de 27.8 po à 45,5 po en hauteur avec un dessus de 1 po d'épaisseur.
- Une course de réglage de 26.8 po à 44,5 po en hauteur, piétement uniquement.
- Les modules respectent toutes les normes ANSI/BIFMA X5.5 applicables.
- Les dessus en mélamine sont protégés par la garantie à vie de Global. Les pièces des piétements y compris les moteurs électriques et les pièces motorisées sont protégés par une garantie de cinq ans.
- Les modules sont certifiés Greenguard.

FINIS - DESSUS

ACJ	Acajou absolu	DWT	Blanc de blancs
AWC	Cerisier Avant	HGT	Gris de Hayden
ASN	Nuit d'Orient	SKC	Palissandre
AWH	Miel Avant	TWL	Noyer moiré
CMB	Érable clair	WCR	Cerisier d'hiver
DES	Espresso profond	WHC	Chocolat blanc

CONSTRUCTION

- Les dessus mesurent 1 po d'épaisseur, sont fabriqués à partir de panneaux de particules d'une densité de 45 lb recouverts de part et d'autre de mélamine thermosoudée haut rendement et dotés d'un chant agencé de 2 mm.
- Le châssis et les pieds, composés de pièces en acier tubulaire et en acier plat, sont offerts dans un fini argenté uniquement.
- Le piétement en T présente des pieds arrondis dotés de patins réglables.
- La traverse télescopique s'étire pour recevoir des dessus :
 - des tables rectangulaires variant de 46 po à 72 po L (23 po à de 30 po P).
 - des postes de travail en L jusqu'à 72 po x 66 po.

DIMENSIONS - DESSUS

- Les dimensions indiquées de toutes les surfaces sont telles qu'elles permettent un espace de 1 po autour du module.

TABLES À RÉGLAGE ÉLECTRIQUE DE LA HAUTEUR

MODÈLE

DIMENSIONS PO MM

POIDS LB KG

VOLUME PI³ M³

PRIX COURANT

L x P x H

ML4824ET2	46 x 23 x 27.8-45.5 <i>1168 x 584 x 706-1156</i>	85 <i>38.56</i>	4.06 <i>0.11</i>	1052\$
ML6024ET2	58 x 23 x 27.8-45.5 <i>1473 x 584 x 706-1156</i>	93.5 <i>42.41</i>	4.42 <i>0.12</i>	1091\$
ML7224ET2	70 x 23 x 27.8-45.5 <i>1778 x 584 x 706-1156</i>	102 <i>46.27</i>	4.72 <i>0.13</i>	1136\$
ML6030ET2	58 x 29 x 27.8-45.5 <i>1473 x 737 x 706-1156</i>	104 <i>47.17</i>	4.88 <i>0.13</i>	1140\$
ML7230ET2	70 x 29 x 27.8-45.5 <i>1778 x 737 x 706-1156</i>	115 <i>52.16</i>	5.25 <i>0.14</i>	1187\$

Dessus en mélamine de 1 po d'épaisseur doté d'un chant agencé de 2 mm. Piétement fini argenté uniquement. Expédiée facile à monter, 2 boîtes.

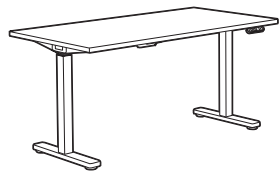

Table rectangulaire - 2 pieds



Poste de travail en L - 3 pieds

MVL6060ET	58 x 58 x 27.8-45.5 <i>1473 x 1473 x 706-1156</i>	165 <i>74.84</i>	6.02 <i>0.17</i>	1906\$
MVL6066ET	58 x 64 x 27.8-45.5 <i>1473 x 1626 x 706-1156</i>	170 <i>77.11</i>	6.12 <i>0.17</i>	1914\$
MVL6660ET	64 x 58 x 27.8-45.5 <i>1626 x 1473 x 706-1156</i>	169 <i>76.66</i>	6.2 <i>0.17</i>	1929\$
MVL6666ET	64 x 64 x 27.8-45.5 <i>1626 x 1626 x 706-1156</i>	174 <i>78.93</i>	6.3 <i>0.17</i>	1937\$
MVL7260ET	70 x 58 x 27.8-45.5 <i>1778 x 1473 x 706-1156</i>	173 <i>78.47</i>	6.32 <i>0.17</i>	1951\$
MVL7266ET	70 x 64 x 27.8-45.5 <i>1778 x 1626 x 706-1156</i>	178 <i>80.74</i>	6.42 <i>0.18</i>	1959\$

Dessus en mélamine de 1 po d'épaisseur doté d'un chant agencé de 2 mm. Piétement fini argenté uniquement. Expédié facile à monter, 3 boîtes.

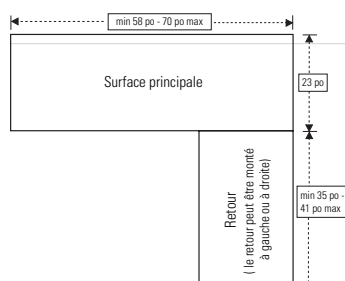

DIMENSIONS DES POSTES DE TRAVAIL EN L

Modèle	Surface principale	Retour	Dimensions hors tout réelles
MVL6060ET	58 po L x 23 po P	35 po L x 23 po P	58 po L x 58 po P
MVL6066ET	58 po L x 23 po P	41 po L x 23 po P	58 po L x 64 po P
MVL6660ET	64 po L x 23 po P	35 po L x 23 po P	64 po L x 58 po P
MVL6666ET	64 po L x 23 po P	41 po L x 23 po P	64 po L x 64 po P
MVL7260ET	70 po L x 23 po P	35 po L x 23 po P	70 po L x 58 po P
MVL7266ET	70 po L x 23 po P	41 po L x 23 po P	70 po L x 64 po P

TABLES À RÉGLAGE ÉLECTRIQUE DE LA HAUTEUR

GARANTIE

Le client assume l'entière responsabilité de la méthode de fixation des surfaces de travail qui n'ont pas été achetées comme élément d'un ensemble table complet. Le fait de ne pas assujettir la surface de travail de manière à supporter la capacité de charge précisée peut entraîner des dommages corporels ou matériels. Le client accepte d'indemniser Global Upholstery Co. Inc. et ses sociétés affiliées, filiales, dirigeants, administrateurs, employés et actionnaires (collectivement Global) de toute poursuite ou menace de poursuite et de toute responsabilité, directe ou implicite, réclamation, procédure, action, base d'action, dommage, perte, coût et dépense, y compris, sans limitation, des frais juridiques que Global pourrait subir ou engager en raison de la réalisation de la commande du client. Le client reconnaît que tout produit qui n'est pas acheté comme ensemble table complet ne sera pas couvert par la garantie à vie de Global.

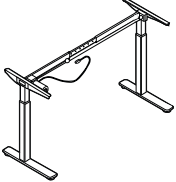
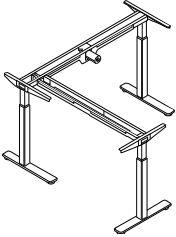
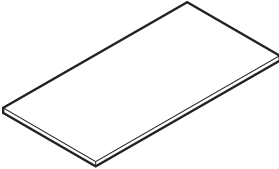
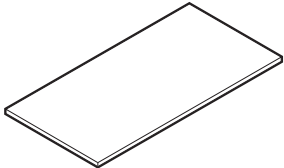
COMPOSANTS ÉLECTRIQUES	MODÈLE	DIMENSIONS ^{PO} _{MM}	POIDS ^{LB} _{KG}	VOLUME ^{PI} _{M³}	PRIX COURANT
 <p>Table à réglage électrique de la hauteur Piétement à deux pieds uniquement</p>	MLEBDD162	48 x 21.5 x 26.8-44.5	75	2.4	814\$
		1219 x 546 x 681-1130	34.02	0.06	
Piétement de table à deux pieds; s'utilise avec les dessus MLxxxHAT présentés ci-dessous. Ne peut être converti en un piétement à trois pieds. Fini argenté uniquement. Course de réglage, sans le dessus : 26.8 po à 44,5 po H. Réglable en largeur pour recevoir un dessus de 46 po à 72 po L. Expédié facile à monter dans 1 boîte.					
 <p>Table à réglage électrique de la hauteur Piétement à trois pieds uniquement</p>	MLEBDD16L	54 x 54 x 26.8-44.5	95	2.7	1407\$
		1372 x 1372 x 681-1130	43.09	0.07	
Piétement de table à trois pieds; s'utilise avec un dessus MLxxxHAT et un dessus MLxxxRHT présentés ci-dessous. Ne peut être converti en un piétement à deux pieds. Fini argenté uniquement. Course de réglage, sans le dessus : 26.8 po à 44,5 po H. Réglable en largeur pour recevoir un dessus de 46 po à 72 po L. Expédié facile à monter dans 1 boîte.					
 <p>Dessus devant s'utiliser avec un piétement à deux ou à trois pieds</p>	ML4623HAT	46 x 23 x 1 1168 x 584 x 25	34 15.42	1.66 0.04	238\$
	ML5223HAT	52 x 23 x 1 1321 x 584 x 25	38.3 17.37	1.84 0.05	258\$
	ML5823HAT	58 x 23 x 1 1473 x 584 x 25	42.5 19.28	2.02 0.05	277\$
	ML6423HAT	64 x 23 x 1 1626 x 584 x 25	46.8 21.23	2.2 0.06	300\$
	ML7023HAT	70 x 23 x 1 1778 x 584 x 25	51 23.13	2.32 0.06	322\$
	ML4629HAT	46 x 29 x 1 1168 x 737 x 25	42.5 19.28	2.04 0.05	287\$
	ML5229HAT	52 x 29 x 1 1321 x 737 x 25	47.8 21.68	2.26 0.06	307\$
	ML5829HAT	58 x 29 x 1 1473 x 737 x 25	53.1 24.09	2.48 0.07	326\$
	ML6429HAT	64 x 29 x 1 1626 x 737 x 25	58.4 26.49	2.7 0.07	350\$
	ML7029HAT	70 x 29 x 1 1778 x 737 x 25	63.8 28.94	2.85 0.08	373\$
	S'utilise comme dessus principal avec un module MLEBDD162 ou MLEBDD16L. Dessus en mélamine de 1 po d'épaisseur et chant agencé de 2 mm.				
 <p>Dessus de retour devant s'utiliser avec un piétement à trois pieds</p>	ML3523RHT	35 x 23 x 1 889 x 584 x 25	27 12.25	1.3 0.03	222\$
	ML4123RHT	41 x 23 x 1 1041 x 584 x 25	32 14.51	1.4 0.03	230\$
S'utilise avec le module MLEBDD16L et un dessus principal (MLxxxHAT). Dessus en mélamine de 1 po d'épaisseur et chant agencé de 2 mm.					

CLOISONNETTES D'INTIMITÉ

RENSEIGNEMENTS GÉNÉRAUX

- Les cloisonnettes sont idéales pour les tables à hauteur réglable, les tables autoportantes et les bureaux chevauchants.
- Elles s'installent facilement et rapidement à l'avant, à l'arrière ou sur le côté d'une surface de travail de 1 po ou de 1 1/16 po d'épaisseur.
- Les cloisonnettes peuvent être orientées vers le haut pour servir de séparation, ou vers le bas pour servir de panneau de fond.
- Elles sont offertes dans un choix de textiles ou de finis stratifiés haute pression pour rehausser tout décor.
- On recommande de choisir une cloisonnette d'intimité d'une largeur de 6 po inférieure à celle de la surface à laquelle elle sera montée. Par ailleurs, la face inférieure ou supérieure de la surface à laquelle la cloisonnette doit être montée doit présenter un dégagement d'au moins 3 po le long de la face à laquelle elle sera montée.
- La hauteur hors tout incluant les ferrures de montage est de 13,25 po; elle est de 12,5 po sans les ferrures.

CLOISONNETTES D'INTIMITÉ EN STRATIFIÉ - FINIS

- Cadre agencé de 0,5 mm d'épaisseur.

ACJ	Acajou absolu	DWT	Blanc de blancs
AWC	Cerisier Avant	HGT	Gris de Hayden
ASN	Nuit d'Orient	SKL	Palissandre
AWH	Miel Avant	TWL	Noyer moiré
CMB	Érable clair	WCR	Cerisier d'hiver
DES	Espresso profond	WHC	Chocolat blanc

CLOISONNETTES D'INTIMITÉ GARNIES DE TEXTILE

- Sans cadre et non punaisable.
- Le choix de textiles suivants est offert pour les cloisonnettes : Anchorage, Carrera, Fusion, Hudson, Jenny, Urban et Waterfall

SUPPORTS DE MONTAGE POUR CLOISONNETTES D'INTIMITÉ

- Chaque support est un assemblage en deux parties en aluminium moulé fini argenté et s'assujettit à la surface de travail à l'aide de trois vis.
- Deux supports de montage sont compris avec les cloisonnettes mesurant de 24 po à 54 po de largeur. Les cloisonnettes de 60 po et de 66 po comprennent trois supports.

CLOISONNETTES D'INTIMITÉ

- Les cloisonnettes d'intimité MLxxUMF et MLxxUML, les cloisonnettes d'intimité en acrylique MVLAPxx et en feutre MVLPET peuvent être utilisées comme cloisonnettes centrales avec les ensembles de bancs de travail Ionic - se reporter à la page 117.
- Les adaptateurs sont nécessaires monter les cloisonnettes d'intimité entre des bancs de travail en vis-à-vis. Pour les adaptateurs, se reporter à la page 120.

CLOISONNETTES D'INTIMITÉ EN FEUTRE PET

- Feutre PET de 9 mm d'épaisseur fait à 100% de fibres de polyester.
- Matériau punaisable au fini feutré lisse offert dans les teintes suivantes :
 MST Brouillard SFR Hélianthe
 PWT Étain LAP Lapis
 GPH Graphite RBY Rubis

CLOISONNETTES D'INTIMITÉ

MODÈLE	DIMENSIONS PO MM	POIDS LB KG	VOLUME PI ³ M ³	PRIX COURANT
L x P x H				
ML1324DMF	24 x 0.5 x 13.25 <i>610 x 13 x 337</i>	2.6 <i>1.18</i>	0.4 <i>0.01</i>	354\$
ML1330DMF	30 x 0.5 x 13.25 <i>762 x 13 x 337</i>	3 <i>1.36</i>	0.5 <i>0.01</i>	356\$
ML1336DMF	36 x 0.5 x 13.25 <i>914 x 13 x 337</i>	3.6 <i>1.63</i>	0.6 <i>0.01</i>	383\$
ML1342DMF	42 x 0.5 x 13.25 <i>1067 x 13 x 337</i>	4.2 <i>1.91</i>	0.7 <i>0.01</i>	410\$
ML1348DMF	48 x 0.5 x 13.25 <i>1219 x 13 x 337</i>	4.8 <i>2.18</i>	0.8 <i>0.02</i>	411\$
ML1354DMF	54 x 0.5 x 13.25 <i>1372 x 13 x 337</i>	5.4 <i>2.45</i>	0.9 <i>0.02</i>	438\$
ML1360DMF	60 x 0.5 x 13.25 <i>1524 x 13 x 337</i>	6 <i>2.72</i>	1 <i>0.02</i>	588\$
ML1366DMF	66 x 0.5 x 13.25 <i>1676 x 13 x 337</i>	6.6 <i>2.99</i>	1.1 <i>0.03</i>	609\$

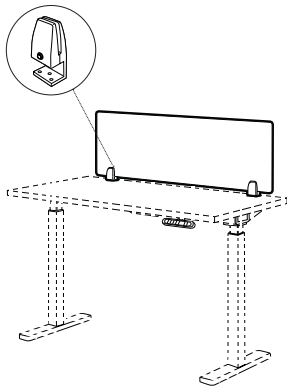

Cloisonnette d'intimité en tissu
À monter sur la surface de travail

Se monte à une surface de travail de 1 po ou 1 1/16 po d'épaisseur. Supports de montage compris. Ne peut pas s'utiliser avec les ensembles de bancs de travail Ionic. Expédiée facile à monter, 1 boîte.

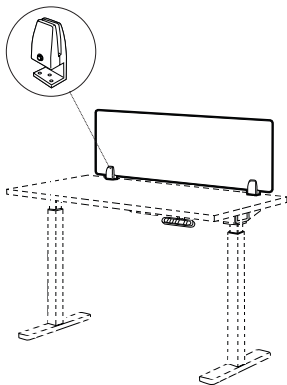

Cloisonnette d'intimité en stratifié
À monter sur la surface de travail

ML1324DML	23.75 x 0.44 x 13.25 <i>603 x 11 x 337</i>	14.4 <i>6.53</i>	0.5 <i>0.01</i>	224\$
ML1330DML	29.75 x 0.44 x 13.25 <i>756 x 11 x 337</i>	17.1 <i>7.76</i>	0.6 <i>0.01</i>	298\$
ML1336DML	35.75 x 0.44 x 13.25 <i>908 x 11 x 337</i>	19.8 <i>8.98</i>	0.7 <i>0.01</i>	321\$
ML1342DML	41.75 x 0.44 x 13.25 <i>1060 x 11 x 337</i>	22.6 <i>10.25</i>	0.8 <i>0.02</i>	323\$
ML1348DML	47.75 x 0.44 x 13.25 <i>1213 x 11 x 337</i>	25.3 <i>11.48</i>	0.9 <i>0.02</i>	338\$
ML1354DML	53.75 x 0.44 x 13.25 <i>1365 x 11 x 337</i>	28 <i>12.7</i>	1 <i>0.02</i>	401\$
ML1360DML	59.75 x 0.44 x 13.25 <i>1518 x 11 x 337</i>	31.2 <i>14.15</i>	1.1 <i>0.03</i>	457\$
ML1366DML	65.75 x 0.44 x 13.25 <i>1670 x 11 x 337</i>	33.9 <i>15.38</i>	1.2 <i>0.03</i>	479\$

Se monte à une surface de travail de 1 po ou 1 1/16 po d'épaisseur. Supports de montage compris. Ne peut pas s'utiliser avec les ensembles de bancs de travail Ionic. Expédiée facile à monter, 1 boîte.

CLOISONNETTES D'INTIMITÉ

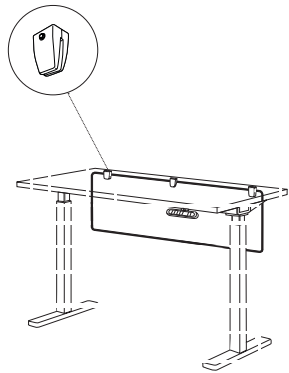

Cloisonnette d'intimité en tissu
À monter sous la surface de travail

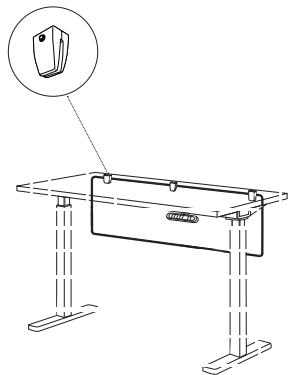

Cloisonnette d'intimité en stratifié
À monter sous la surface de travail

MODÈLE	DIMENSIONS	POIDS	VOLUME	PRIX COURANT
	<small>PO</small> <small>MM</small>			
	L x P x H			
ML1324UMF	24 x 0.5 x 13.25 610 x 13 x 337	2.6 1.18	0.4 0.01	354\$
ML1330UMF	30 x 0.5 x 13.25 762 x 13 x 337	3 1.36	0.5 0.01	356\$
ML1336UMF	36 x 0.5 x 13.25 914 x 13 x 337	3.6 1.63	0.6 0.01	383\$
ML1342UMF	42 x 0.5 x 13.25 1067 x 13 x 337	4.2 1.91	0.7 0.01	410\$
ML1348UMF	48 x 0.5 x 13.25 1219 x 13 x 337	4.8 2.18	0.8 0.02	411\$
ML1354UMF	54 x 0.5 x 13.25 1372 x 13 x 337	5.4 2.45	0.9 0.02	438\$
ML1360UMF	60 x 0.5 x 13.25 1524 x 13 x 337	6 2.72	1 0.02	588\$
ML1366UMF	66 x 0.5 x 13.25 1676 x 13 x 337	6.6 2.99	1.1 0.03	609\$

Se monte à une surface de travail de 1 po ou 1 1/16 po d'épaisseur. Supports de montage compris. Pour ajouter des cloisonnettes d'intimité aux ensembles de bancs de travail Ionic (pages 117-119), utiliser les cloisonnettes à montage sous plan avec les adaptateurs MVLPPABx (page 120). Expédiée facile à monter, 1 boîte.

ML1324UML	23.75 x 0.44 x 13.25 603 x 11 x 337	14.7 6.53	0.5 0.01	224\$
ML1330UML	29.75 x 0.44 x 13.25 756 x 11 x 337	17.4 7.89	0.6 0.01	298\$
ML1336UML	35.75 x 0.44 x 13.25 908 x 11 x 337	20.2 9.16	0.7 0.01	321\$
ML1342UML	41.75 x 0.44 x 13.25 1060 x 11 x 337	23 10.43	0.8 0.02	323\$
ML1348UML	47.75 x 0.44 x 13.25 1213 x 11 x 337	25.7 11.66	0.9 0.02	338\$
ML1354UML	53.75 x 0.44 x 13.25 1365 x 11 x 337	28.5 12.93	1 0.02	401\$
ML1360UML	59.75 x 0.44 x 13.25 1518 x 11 x 337	31.7 14.38	1.1 0.03	457\$
ML1366UML	65.75 x 0.44 x 13.25 1670 x 11 x 337	34.5 15.65	1.2 0.03	479\$

Se monte à une surface de travail de 1 po ou 1 1/16 po d'épaisseur. Supports de montage compris. Pour ajouter des cloisonnettes d'intimité aux ensembles de bancs de travail Ionic (pages 117-119), utiliser les cloisonnettes à montage sous plan avec les adaptateurs MVLPPABx (page 120). Expédiée facile à monter, 1 boîte.

CLOISONNETTES D'INTIMITÉ

MODÈLE

DIMENSIONS ^{PO}
_{MM}

POIDS ^{LB}
_{KG}

VOLUME ^{P1}
_{M³}

PRIX COURANT

L x P x H

Jeu de 1

MVLPET42-1	42 x 0.36 x 13.25 <i>1067 x 9 x 337</i>	2.6 <i>1.18</i>	0.8 <i>0.02</i>	230\$
MVLPET48-1	48 x 0.36 x 13.25 <i>1219 x 9 x 337</i>	3.3 <i>1.5</i>	0.9 <i>0.02</i>	242\$
MVLPET54-1	54 x 0.36 x 13.25 <i>1372 x 9 x 337</i>	3.6 <i>1.63</i>	1 <i>0.02</i>	310\$
MVLPET60-1	60 x 0.36 x 13.25 <i>1524 x 9 x 337</i>	3.8 <i>1.72</i>	1.1 <i>0.03</i>	321\$
MVLPET66-1	66 x 0.36 x 13.25 <i>1676 x 9 x 337</i>	4.5 <i>2.04</i>	1.3 <i>0.03</i>	377\$

Jeu de 4

MVLPET42-4	42 x 0.36 x 13.25 <i>1067 x 9 x 337</i>	9.5 <i>4.31</i>	0.8 <i>0.02</i>	880\$
MVLPET48-4	48 x 0.36 x 13.25 <i>1219 x 9 x 337</i>	11.9 <i>5.4</i>	1 <i>0.02</i>	920\$
MVLPET54-4	54 x 0.36 x 13.25 <i>1372 x 9 x 337</i>	12.8 <i>5.81</i>	1.1 <i>0.03</i>	1188\$
MVLPET60-4	60 x 0.36 x 13.25 <i>1524 x 9 x 337</i>	13.8 <i>6.26</i>	1.2 <i>0.03</i>	1223\$
MVLPET66-4	66 x 0.36 x 13.25 <i>1676 x 9 x 337</i>	16.2 <i>7.35</i>	1.3 <i>0.03</i>	1442\$

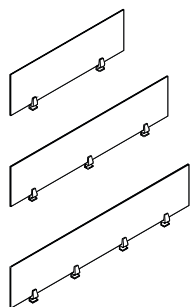

Cloisonnette d'intimité en feutre PET

Se monte à une surface de 1 po d'épaisseur, en surface ou sous plan. Pincas de montage comprises. La cloisonnette doit être assujettie à l'aide de vis à bois. Les vis à bois peuvent endommager la face supérieure lorsque la cloisonnette est montée sur la surface de travail. Expédiée facile à monter, 1 boîte.

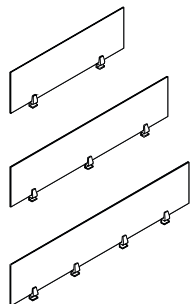

Cloisonnette d'intimité en acrylique

MVLAP42	42.5 x 0.25 x 13.25 <i>1080 x 6 x 337</i>	3.6 <i>1.63</i>	0.8 <i>0.02</i>	245\$
MVLAP48	48.5 x 0.25 x 13.25 <i>1232 x 6 x 337</i>	4.3 <i>1.95</i>	1 <i>0.02</i>	278\$
MVLAP54	54.5 x 0.25 x 13.25 <i>1384 x 6 x 337</i>	5.1 <i>2.31</i>	1.1 <i>0.03</i>	375\$
MVLAP60	60.5 x 0.25 x 13.25 <i>1537 x 6 x 337</i>	5.3 <i>2.4</i>	1.2 <i>0.03</i>	408\$
MVLAP66	66.5 x 0.25 x 13.25 <i>1689 x 6 x 337</i>	6.5 <i>2.95</i>	1.3 <i>0.03</i>	425\$

Pincas de montage comprises. Expédiée facile à monter, 1 boîte.

BANCS DE TRAVAIL

RENSEIGNEMENTS GÉNÉRAUX

- Une solution proposant des bancs de travail en vis-à-vis se configurant en ligne droite.
- La gamme respecte toutes les normes ANSI/BIFMA X5.5 applicables en matière de bureaux.

SURFACES DE TRAVAIL

- Les surfaces de travail mesurent 1 po d'épaisseur et sont fabriquées à partir de panneaux de particules de 45 lb de densité recouverts de part et d'autre de mélamine thermosoudée; elles présentent un chant agencé de 2 mm.
- La gamme est offerte dans tous les finis mélaminés Ionic
- Les surfaces de travail sont munies de douilles installées en usine pour un raccord métal à métal avec les pieds.

PIEDS EN MÉTAL

- Les pieds carrés de 2 po avec traverse de 1 po sur 2 po présentent une configuration en H pour s'harmoniser avec les bureaux Ionic.
- Les pieds sont offerts dans un fini peint noir (BLK), blanc de blancs (DWT) ou tungstène (TUN); une finition texturée Sandtex est appliquée pour plus de durabilité.

ENSEMBLES DE BANCS DE TRAVAIL

- Les ensembles ont été créés pour faciliter la spécification et la commande; chaque ensemble comprend toutes les ferrures nécessaires pour l'installation.
- Les bancs de travail **autoportants** en vis-à-vis comportent deux surfaces de travail avec raidisseurs et deux pieds s'installant à chaque extrémité.
- Les ensembles bancs de travail **doubles** en vis-à-vis comportent deux bancs de travail en vis-à-vis – quatre postes de travail comportant quatre surfaces de travail avec raidisseurs, deux pieds s'installant à chaque extrémité, et un pied central partagé entre les paires de surfaces de travail côte à côte.
- Les ensembles bancs de travail doubles peuvent être prolongés au moyen de **rallonges** composés de deux surfaces de travail avec raidisseurs et un pied à partager entre des paires de surfaces de travail côte à côte.

CLOISONNETTES D'INTIMITÉ

- L'écart de 2,5 po au centre des bancs de travail en vis-à-vis permet l'installation d'une cloisonnette d'intimité.
- Les cloisonnettes d'intimité sont offertes garnies d'un textile, en mélamine, en acrylique ou en feutre PET. Se reporter aux pages 114-114 pour le choix de cloisonnettes d'intimité Ionic.
- Il est recommandé d'utiliser une cloisonnette d'une largeur inférieure de 6 po à celle de la surface de travail. Par exemple, si la surface de travail mesure 60 po L, utilisez une cloisonnette de 54 po L.
- Des adaptateurs sont nécessaires pour monter les cloisonnettes d'intimité entre les bancs de travail en vis-à-vis.

GESTION DE CÂBLES

- Des chemins de câbles sont offerts pour assurer la gestion des fils et câbles ou doter les bancs de travail d'une capacité de pose pour l'alimentation électrique.
- Les chemins de câbles s'installent sous les surfaces de travail, centrés entre les surfaces des bancs de travail en vis-à-vis.

PASSE-CÂBLES

- Les dessus de tous les ensembles sont offerts de série sans passe-câbles.
- Des passe-câbles peuvent être installés aux emplacements standard. Un emplacement par exemple peut être précisé; les passe-câbles seront installés au même emplacement sur tous les dessus de l'ensemble. Commander **FOG1, FOG2 ou FOG3. Ajouter 140 \$** pour bancs de travail autoportants (MLxxxDST) et rallonges pour bancs de travail double (MLxxxDSE) en vis-à-vis.

Ajouter 280 \$ pour les bancs de travail doubles en vis-à-vis (MLxxxDSQ).



- Le couvercle et le manchon du passe-câbles FOG peuvent être retirés sur place pour permettre l'installation de mini-modules d'alimentation Cove MVCOVSM2B/S ou MVCOV1UB/S comme solution de rechange pour acheminer l'alimentation ou des capacités de recharge USB à la surface de travail (se reporter à la page 125).

FINIS MÉLAMINÉS

ACJ	Acajou absolu	DWT	Blanc de blancs
AWC	Cerisier Avant	HGT	Gris de Hayden
ASN	Nuit d'Orient	SKC	Palissandre
AWH	Miel Avant	TWL	Noyer moiré
CMB	Érable clair	WCR	Cerisier d'hiver
DES	Espresso profond	WHC	Chocolat blancs

ENSEMBLES BANCS DE TRAVAIL	MODÈLE	DIMENSIONS	POIDS	VOLUME	PRIX COURANT
		PO MM	LB KG	PI ³ M ³	
L x P x H					
	ML4850DST	48 x 50.4 x 29 1219 x 1280 x 737	151 68.49	8.8 0.24	1082\$
	ML5450DST	54 x 50.4 x 29 1372 x 1280 x 737	161 73.03	9.1 0.25	1131\$
	ML6050DST	60 x 50.4 x 29 1524 x 1280 x 737	171 77.56	9.3 0.26	1180\$
	ML6650DST	66 x 50.4 x 29 1676 x 1280 x 737	181 82.1	9.6 0.27	1230\$
	ML7250DST	72 x 50.4 x 29 1829 x 1280 x 737	191 86.64	9.9 0.28	1259\$

Bancs de travail autoportants en vis-à-vis, 24 po P

Chaque ensemble comprend deux surfaces de travail de 24 po P et une paire de pieds pour bancs de travail autoportants en vis-à-vis. L'ensemble ne doit pas être utilisé de pair avec les rallonges pour bancs de travail. Les raidisseurs compris sont installés entre les deux pieds. Expédié facile à monter en 3 boîtes.

ENSEMBLES BANCS DE TRAVAIL

MODÈLE

DIMENSIONS ^{PO} _{MM}

POIDS ^{LB} _{KG}

VOLUME ^{Pi²} _{M²}

PRIX COURANT

L x P x H

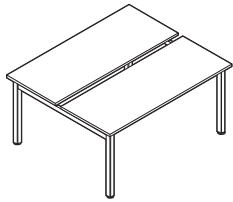

Bancs de travail autoportants en vis-à-vis, 30 po P

ML4862DST	48 x 62.4 x 29 <i>1219 x 1585 x 737</i>	180 <i>81.65</i>	10.5 <i>0.29</i>	1216\$
ML5462DST	54 x 62.4 x 29 <i>1372 x 1585 x 737</i>	192 <i>87.09</i>	10.9 <i>0.3</i>	1237\$
ML6062DST	60 x 62.4 x 29 <i>1524 x 1585 x 737</i>	205 <i>92.99</i>	11.2 <i>0.31</i>	1285\$
ML6662DST	66 x 62.4 x 29 <i>1676 x 1585 x 737</i>	218 <i>98.88</i>	11.5 <i>0.32</i>	1335\$
ML7262DST	72 x 62.4 x 29 <i>1829 x 1585 x 737</i>	230 <i>104.33</i>	11.8 <i>0.33</i>	1364\$

Chaque ensemble comprend deux surfaces de travail de 30 po P et une paire de pieds pour bancs de travail autoportants en vis-à-vis. L'ensemble ne doit pas être utilisé de pair avec les rallonges pour bancs de travail. Les raidisseurs compris sont installés entre les deux pieds. Expédié facile à monter en 3 boîtes.

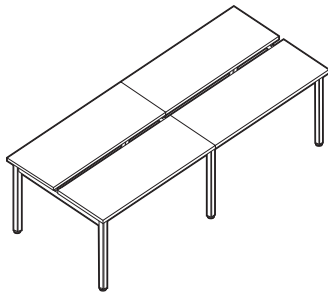

Bancs de travail doubles en vis-à-vis, 24 po P

ML9650DSQ	96 x 50.4 x 29 <i>2438 x 1280 x 737</i>	275 <i>124.74</i>	12.6 <i>0.35</i>	1987\$
ML10850DSQ	108 x 50.4 x 29 <i>2743 x 1280 x 737</i>	295 <i>133.81</i>	12.9 <i>0.36</i>	2085\$
ML12050DSQ	120 x 50.4 x 29 <i>3048 x 1280 x 737</i>	315 <i>142.88</i>	13.2 <i>0.37</i>	2184\$
ML13250DSQ	132 x 50.4 x 29 <i>3353 x 1280 x 737</i>	335 <i>151.95</i>	13.4 <i>0.37</i>	2283\$
ML14450DSQ	144 x 50.4 x 29 <i>3658 x 1280 x 737</i>	355 <i>161.03</i>	13.7 <i>0.38</i>	2342\$

Bancs de travail doubles en vis-à-vis. Chaque ensemble comprend quatre surfaces de travail de 24 po P, une paire de pieds d'extrémité et un pied central à partager entre les paires de surfaces de travail pour bancs de travail autoportants en vis-à-vis. L'ensemble s'utilise seul, comme pôle à quatre postes, ou avec des rallonges pour bancs de travail de 50,4 po P (MLxx50DSE) installés à la position centrale. Les raidisseurs compris sont installés entre un pied d'extrémité et un pied central. Expédié facile à monter en 6 boîtes.

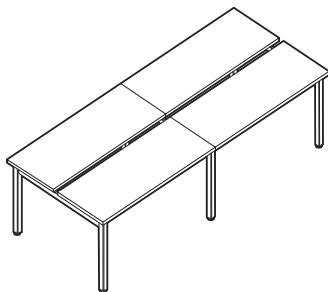

Bancs de travail doubles en vis-à-vis, 30 po P

ML9662DSQ	96 x 62.4 x 29 <i>2438 x 1585 x 737</i>	330 <i>149.69</i>	15.1 <i>0.42</i>	2239\$
ML10862DSQ	108 x 62.4 x 29 <i>2743 x 1585 x 737</i>	354 <i>160.57</i>	15.4 <i>0.43</i>	2281\$
ML12062DSQ	120 x 62.4 x 29 <i>3048 x 1585 x 737</i>	380 <i>172.37</i>	15.7 <i>0.44</i>	2378\$
ML13262DSQ	132 x 62.4 x 29 <i>3353 x 1585 x 737</i>	406 <i>184.16</i>	16 <i>0.45</i>	2477\$
ML14462DSQ	144 x 62.4 x 29 <i>3658 x 1585 x 737</i>	430 <i>195.04</i>	16.3 <i>0.46</i>	2536\$

Bancs de travail doubles en vis-à-vis. Chaque ensemble comprend quatre surfaces de travail de 30 po P, une paire de pieds d'extrémité et un pied central à partager entre les paires de surfaces de travail pour bancs de travail autoportants en vis-à-vis. L'ensemble s'utilise seul, comme pôle à quatre postes, ou avec des rallonges pour bancs de travail de 62,4 po P (MLxx62DSE) installés à la position centrale. Les raidisseurs compris sont installés entre un pied d'extrémité et un pied central. Expédié facile à monter en 6 boîtes.

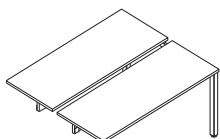

Rallonge pour bancs de travail doubles en vis-à-vis, 24 po P

ML4850DSE	48 x 50.4 x 29 <i>1219 x 1280 x 737</i>	124 <i>56.25</i>	5.9 <i>0.16</i>	905\$
ML5450DSE	54 x 50.4 x 29 <i>1372 x 1280 x 737</i>	134 <i>60.78</i>	6.2 <i>0.17</i>	954\$
ML6050DSE	60 x 50.4 x 29 <i>1524 x 1280 x 737</i>	144 <i>65.32</i>	6.5 <i>0.18</i>	1004\$
ML6650DSE	66 x 50.4 x 29 <i>1676 x 1280 x 737</i>	154 <i>69.85</i>	6.7 <i>0.18</i>	1053\$
ML7250DSE	72 x 50.4 x 29 <i>1829 x 1280 x 737</i>	164 <i>74.39</i>	6.9 <i>0.19</i>	1083\$

Chaque ensemble comprend deux surfaces de travail de 24 po P et un pied à partager. S'utilise avec les bancs de travail doubles en vis-à-vis MLxx50DSQ pour augmenter le nombre de postes de travail. Il n'y a aucune limite au nombre de rallonges pouvant être raccordées. Les raidisseurs compris sont installés entre pieds centraux partagés. Les rallonges ne doivent pas être installées en fin de course. Expédié facile à monter en 3 boîtes.

ENSEMBLES BANCS DE TRAVAIL	MODÈLE	DIMENSIONS ^{PO} _{MM}	POIDS ^{LB} _{KG}	VOLUME ^{PI³} _{M³}	PRIX COURANT
		L x P x H			
	ML4862DSE	48 x 62.4 x 29 <i>1219 x 1585 x 737</i>	150 <i>68.04</i>	7.2 <i>0.2</i>	1023\$
	ML5462DSE	54 x 62.4 x 29 <i>1372 x 1585 x 737</i>	162 <i>73.48</i>	7.5 <i>0.21</i>	1040\$
	ML6062DSE	60 x 62.4 x 29 <i>1524 x 1585 x 737</i>	175 <i>79.38</i>	7.8 <i>0.22</i>	1093\$
	ML6662DSE	66 x 62.4 x 29 <i>1676 x 1585 x 737</i>	188 <i>85.28</i>	8.1 <i>0.22</i>	1142\$
	ML7262DSE	72 x 62.4 x 29 <i>1829 x 1585 x 737</i>	200 <i>90.72</i>	8.4 <i>0.23</i>	1172\$

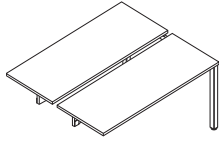

Rallonge pour bancs de travail doubles en vis-à-vis, 24 po P

Chaque ensemble comprend deux surfaces de travail de 30 po P et un pied à partager. S'utilise avec les bancs de travail doubles en vis-à-vis MLxx62DSQ pour augmenter le nombre de postes de travail. Il n'y a aucune limite au nombre de rallonges pouvant être raccordées. Les raidisseurs compris sont installés entre pieds centraux partagés. Les rallonges ne doivent pas être installées en fin de course. Expédié facile à monter en 3 boîtes.

ACCESSOIRES POUR BANCS DE TRAVAIL

Jeu de 2

ML48WCB2	40 x 8 x 1 <i>1016 x 203 x 25</i>	3.6 <i>1.63</i>	0.32 <i>0.01</i>	306\$
ML54WCB2	46 x 8 x 1 <i>1168 x 203 x 25</i>	4.3 <i>1.95</i>	0.37 <i>0.01</i>	327\$
ML60WCB2	52 x 8 x 1 <i>1321 x 203 x 25</i>	4.8 <i>2.18</i>	0.41 <i>0.01</i>	344\$
ML66WCB2	58 x 8 x 1 <i>1473 x 203 x 25</i>	5.3 <i>2.4</i>	0.46 <i>0.01</i>	367\$
ML72WCB2	64 x 8 x 1 <i>1626 x 203 x 25</i>	5.9 <i>2.68</i>	0.51 <i>0.01</i>	376\$

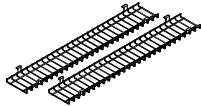

Jeu de 4

ML48WCB4	40 x 8 x 1 <i>1016 x 203 x 25</i>	7.2 <i>3.27</i>	0.64 <i>0.01</i>	612\$
ML54WCB4	46 x 8 x 1 <i>1168 x 203 x 25</i>	8.6 <i>3.9</i>	0.73 <i>0.02</i>	653\$
ML60WCB4	52 x 8 x 1 <i>1321 x 203 x 25</i>	9.6 <i>4.35</i>	0.83 <i>0.02</i>	688\$
ML66WCB4	58 x 8 x 1 <i>1473 x 203 x 25</i>	10.6 <i>4.81</i>	0.92 <i>0.02</i>	735\$
ML72WCB4	64 x 8 x 1 <i>1626 x 203 x 25</i>	11.8 <i>5.35</i>	1.02 <i>0.02</i>	752\$

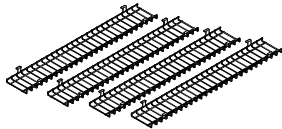

Chemin de câbles

Le numéro de modèle indique la largeur de la surface de travail avec laquelle le chemin de câbles s'utilise. La largeur du chemin de câbles est inférieure de 8 po à celle de la surface de travail. Noir uniquement. Comprend des fixations à ressorts permettant d'ouvrir le chemin de câbles d'un côté ou de l'autre pour faciliter l'accès. Expédié facile à monter en 1 boîte.

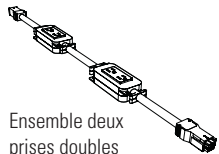

Ensemble deux prises doubles

MLDD48DST	168 x 4 x 2 <i>4267 x 102 x 51</i>	8.4 <i>3.81</i>	3.75 <i>0.1</i>	289\$
MLDD54DST	174 x 4 x 2 <i>4420 x 102 x 51</i>	8.5 <i>3.86</i>	3.75 <i>0.1</i>	295\$
MLDD60DST	180 x 4 x 2 <i>4572 x 102 x 51</i>	8.7 <i>3.95</i>	3.75 <i>0.1</i>	302\$
MLDD66DST	186 x 4 x 2 <i>4724 x 102 x 51</i>	8.9 <i>4.04</i>	3.75 <i>0.1</i>	308\$
MLDD72DST	192 x 4 x 2 <i>4877 x 102 x 51</i>	9.1 <i>4.13</i>	3.75 <i>0.1</i>	315\$

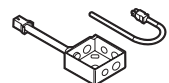

Circuit simple, fiche à trois broches

Ensemble deux prises doubles avec alimentation pour bancs de travail autoportants en vis-à-vis

Chaque ensemble comprend une bretelle avec deux prises doubles et alimentation. Circuit simple uniquement. Service à 15 ampères. Maximum de 12 prises doubles par entrée (24 prises). Avant l'utilisation, confirmer l'ampérage requis en fonction de l'utilisation prévue. Le branchement doit être effectué par un électricien qualifié. S'utilise avec les bancs de travail autoportants en vis-à-vis MLxxDST. Le numéro de modèle indique la largeur de la surface de travail avec laquelle l'ensemble deux prises doubles s'utilise. Capacité de pose au moyen des chemins de câbles. Expédié facile à monter en 2 boîtes.

ACCESSOIRES POUR BANCS DE TRAVAIL

MODÈLE

DIMENSIONS ^{PO} _{MM}

POIDS ^{LB} _{KG}

VOLUME ^{Pi³} _{M³}

PRIX COURANT

L x P x H

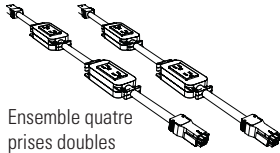

Ensemble quatre prises doubles

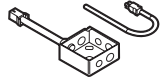

Circuit simple, fiche à trois broches

Ensemble deux prises doubles avec alimentation pour bancs de travail doubles en vis-à-vis

MLDD48DSQ	216 x 4 x 2 <i>5486 x 102 x 51</i>	10.7 <i>4.85</i>	6 <i>0.16</i>	439\$
MLDD54DSQ	228 x 4 x 2 <i>5791 x 102 x 51</i>	10.9 <i>4.94</i>	6 <i>0.16</i>	452\$
MLDD60DSQ	240 x 4 x 2 <i>6096 x 102 x 51</i>	11.3 <i>5.13</i>	6 <i>0.16</i>	465\$
MLDD66DSQ	252 x 4 x 2 <i>6401 x 102 x 51</i>	11.7 <i>5.31</i>	6 <i>0.16</i>	478\$
MLDD72DSQ	264 x 4 x 2 <i>6706 x 102 x 51</i>	12.1 <i>5.49</i>	6 <i>0.16</i>	491\$

Chaque ensemble comprend deux bretelles avec deux prises doubles et alimentation. Circuit simple uniquement. Service à 15 ampères. Maximum de 12 prises doubles par entrée (24 prises). Avant l'utilisation, confirmer l'ampérage requis en fonction de l'utilisation prévue. Le branchement doit être effectué par un électricien qualifié. S'utilise avec les bancs de travail autoportants en vis-à-vis MLxxDSQ. Le numéro de modèle indique la largeur de la surface de travail avec laquelle l'ensemble deux prises doubles s'utilise. Capacité de pose au moyen des chemins de câbles. Expédié facile à monter en 3 boîtes.

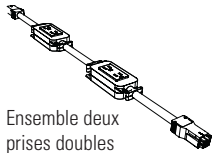

Ensemble deux prises doubles

Rallonge deux prises doubles pour rallonge pour bancs de travail doubles en vis-à-vis

MLDD48DSE	48 x 2 x 2 <i>1219 x 51 x 51</i>	2.3 <i>1.04</i>	2.25 <i>0.06</i>	151\$
MLDD54DSE	54 x 2 x 2 <i>1372 x 51 x 51</i>	2.4 <i>1.09</i>	1.5 <i>0.04</i>	157\$
MLDD60DSE	60 x 2 x 2 <i>1524 x 51 x 51</i>	2.6 <i>1.18</i>	2.25 <i>0.06</i>	163\$
MLDD66DSE	66 x 2 x 2 <i>1676 x 51 x 51</i>	2.8 <i>1.27</i>	1.5 <i>0.04</i>	170\$
MLDD72DSE	72 x 2 x 2 <i>1829 x 51 x 51</i>	3 <i>1.36</i>	2.25 <i>0.06</i>	176\$

Chaque rallonge comprend une bretelle avec deux prises doubles. Circuit simple uniquement. Service à 15 ampères. Maximum de 12 prises doubles par entrée (24 prises). Avant l'utilisation, confirmer l'ampérage requis en fonction de l'utilisation prévue. S'utilise avec les ensembles quatre prises doubles et les rallonges pour bancs de travail doubles en vis-à-vis MLxxDSE. Le numéro de modèle indique la largeur de la surface de travail avec laquelle la rallonge s'utilise. Capacité de pose au moyen des chemins de câbles. Expédié facile à monter en 1 boîte.

Jeu de 2

MVLPPAB2	6 x 1.7 x 1 <i>152 x 43 x 25</i>	1 <i>0.45</i>	0.1 <i>0.03</i>	36\$
----------	-------------------------------------	------------------	--------------------	-------------

Jeu de 3

MVLPPAB3	6 x 1.7 x 1 <i>152 x 43 x 25</i>	1.3 <i>0.59</i>	0.1 <i>0.03</i>	53\$
----------	-------------------------------------	--------------------	--------------------	-------------

Jeu de 4

MVLPPAB4	6 x 1.7 x 1 <i>152 x 43 x 25</i>	1.8 <i>0.82</i>	0.1 <i>0.03</i>	71\$
----------	-------------------------------------	--------------------	--------------------	-------------



Adaptateurs pour cloisonnettes d'intimité

À utiliser avec les cloisonnettes d'intimité à montage sous plan pour les monter entre des bancs de travail en vis-à-vis. Se reporter aux pages 114-116 pour le choix de cloisonnettes d'intimité Ionic. Le nombre d'adaptateurs nécessaires doit correspondre au nombre de pinces comprises avec la cloisonnette et qui varie selon la largeur de celle-ci.

**RENSEIGNEMENTS GÉNÉRAUX**

- Lite-Lift II – la table économique, durable et polyvalente – est le choix par excellence lorsqu’il vous faut une table pliante légère et facile à nettoyer.
- Les tables respectent toutes les normes ANSI/BIFMA applicables.
- Les tables sont certifiées Greenguard.

CONSTRUCTION

- Léger.
- Surface en polypropylène avec protection UV.
- Résistant aux chocs.
- Fabriqué pour résister à de lourdes charges.
- Peut s’utiliser à l’extérieur.
- Joints soudés solides, écrous et boulons.
- Pieds en acier de 1,125 po de diamètre. Fini époxy texturé anti-rayure fusain (TC).
- La face inférieure perforée prévient les déformations.
- Une pince individuelle en polypropylène permet de maintenir le pied en place lorsqu’il est replié. Système de fixation solide et durable.

FINIS

- Fini huître uniquement.

TABLES PLIANTES **MODÈLE** **DIMENSIONS** ^{PO}
MM **POIDS** ^{LB}
KG **VOLUME** ^{PI³}
M³ **PRIX COURANT**

L x P x H



Table pliante rectangulaire

MVLFRT48	48 x 24 x 29.25 <i>1219 x 610 x 743</i>	23 <i>10.43</i>	1.57 <i>0.04</i>	167\$
MVLFRT60	60 x 30 x 29.25 <i>1524 x 762 x 743</i>	30 <i>13.61</i>	2.43 <i>0.06</i>	222\$
MVLFRT72	72 x 30 x 29.25 <i>1829 x 762 x 743</i>	36 <i>16.33</i>	2.91 <i>0.08</i>	234\$
MVLFRT96	96 x 30 x 29.25 <i>2438 x 762 x 743</i>	50 <i>22.68</i>	3.87 <i>0.1</i>	360\$

Dessus en polypropylène antichoc durable. Pieds rabattables en acier de 1,125 po de diamètre finis avec une peinture époxy texturée anti-rayure en fusain. Légère, facile à nettoyer et simple à ranger. Le mécanisme facile à utiliser de blocage des pieds rend la table très stable. Expédiée montée, 1 boîte.

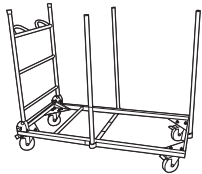

Table pliante circulaire

MVLFRT48D	48 x 48 x 29.25 <i>1219 x 1219 x 743</i>	31 <i>14.06</i>	3.26 <i>0.09</i>	268\$
MVLFRT60D	60 x 60 x 29.25 <i>1524 x 1524 x 743</i>	47 <i>21.32</i>	5.6 <i>0.15</i>	428\$

Dessus en polypropylène antichoc durable. Pieds rabattables en acier de 1,125 po de diamètre finis avec une peinture époxy texturée anti-rayure en fusain. Légère, facile à nettoyer et simple à ranger. Le mécanisme facile à utiliser de blocage des pieds rend la table très stable. Expédiée montée, 1 boîte.

CHARIOTS POUR TABLES



Chariot pour tables pliantes rectangulaires de 48 po

OTG11840	24.5 x 52 x 45.25 <i>622 x 1321 x 1149</i>	52.5 <i>23.81</i>	5.5 <i>0.15</i>	397\$
----------	---	----------------------	--------------------	--------------

Chariot pour empiler et déplacer des tables pliantes rectangulaires de 48 po (MVLFRT48). Construction en tubes d'acier de 1,125 po. Fini époxy fusain texturé. Les tables se placent à l'horizontale sur le chariot. Capacité maximale : 20 tables.

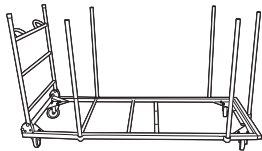

Chariot pour tables pliantes rectangulaires de 60 po, 72 po et 96 po

OTG11841	30.25 x 75.75 x 45.25 <i>768 x 1924 x 1149</i>	76 <i>34.47</i>	9.25 <i>0.26</i>	563\$
----------	---	--------------------	---------------------	--------------

Chariot pour empiler et déplacer des tables pliantes rectangulaires 60 po, 72 po et 96 po (MLFRT60, MLFRT72 et MLFRT96). Construction en tubes d'acier de 1,125 po. Fini époxy fusain texturé. Les tables se placent à l'horizontale sur le chariot. Capacité maximale pour les tables MLFRT60 : 20 tables. Capacité maximale pour les tables MLFRT72 : 20 tables. Capacité maximale pour les tables MLFRT96 : 18 tables.



Chariot pour tables pliantes circulaires de 48 po et 60 po

OTG11842	32.75 x 52 x 40.25 <i>832 x 1321 x 1022</i>	76 <i>34.47</i>	5.5 <i>0.15</i>	\$485
----------	--	--------------------	--------------------	--------------

Chariot pour empiler et déplacer des tables pliantes circulaires de 48 po et 60 po (MVLFRT48D et MVLFRT60D). Construction en tubes d'acier de 1,125 po. Fini époxy fusain texturé. Les tables se placent à l'horizontale sur le chariot. Capacité maximale pour les tables MVLFRT48D : 15 tables. Capacité maximale pour les tables MVLFRT60D : 12 tables.