

# Liste de prix 2020

Mis à jour le 1<sup>er</sup> août 2020



**Offices**toGo

# introduction

Filiale de Global Furniture Group, Offices to Go<sup>MC</sup> est une source première de mobilier de bureau abordable depuis sa création en 2007.

Nous offrons un vaste choix de produits, y compris des sièges, des bureaux, des tables, des articles de classement et de rangement ainsi que des accessoires ergonomiques. Les produits Offices to Go offrent une plus-value élevée et sont fabriqués selon des normes rigoureuses de qualité pour protéger votre investissement à long terme.

La plupart des modèles sont fabriqués au Canada, d'autres sont importés. Dans les deux cas, tous les produits de la collection Offices to Go sont fabriqués exclusivement dans des usines certifiées et ont été testés pour assurer leur conformité aux normes ANSI et BIFMA. Nous sommes déterminés à fabriquer des produits selon les méthodes les plus efficaces et durables, nous assurant qu'ils respectent les normes de qualité les plus élevées.

Sièges - Les sièges de la collection Offices to Go proposent un style incontournable et un confort exceptionnel. Choisissez parmi un vaste éventail de sièges polyvalents, fonctionnels, en tissu maillé, en cuir, de direction et d'invité pour compléter votre bureau.

Bureaux + Tables - Le mobilier Ionic d'Offices to Go allie forme et fonction, convenant à merveille à toutes sortes d'applications en milieu de travail. Du bureau privé aux aires de collaboration en passant par l'accueil et la salle de conseil, Ionic propose un vaste choix de solutions bien pensées qui respectent votre budget.

Classement + rangement - Offices to Go propose de nombreuses solutions de classement et de rangement à prix abordable pour vous aider à vous organiser. Un choix de formats, des options mobiles et de nombreux finis attrayants permettent aux modules de s'intégrer aisément à tout bureau ou espace de travail personnel.

Nous avons conçu nos produits pour qu'ils puissent être montés facilement et rapidement. Des instructions faciles à suivre et des photographies détaillées accompagnent tous les produits Offices to Go.

Les produits Offices to Go sont protégés par la garantie limitée à vie de Global. Consultez la page 134 pour tous les détails à propos de la garantie.

## LÉGENDE

Un code RTA désigne le type de montage requis pour chacun des sièges figurant dans cette liste de prix.

**RTA 00**

ENTIÈREMENT MONTÉ

**RTA 1**

MONTAGE SIMPLE (aucun outil nécessaire)

Pièces à installer :

- roulettes
- piétement
- cylindre pneumatique/garniture

**RTA 2**

LÉGER MONTAGE (outils compris, au besoin)

Pièces à installer :

- roulettes
- piétement
- cylindre pneumatique/garniture
- dossier

**RTA 4**

MONTAGE MOYEN (outils compris)

Pièces à installer :

- roulettes
- piétement
- cylindre pneumatique/garniture
- dossier
- accoudoirs

**RTA 8**

MONTAGE COMPLET (outils compris)

Pièces à installer :

- roulettes
- piétement
- cylindre pneumatique/garniture
- dossier
- accoudoirs
- mécanisme



Les produits certifiés de Global respectent les normes rigoureuses en matière de contrôle des émissions établies par le GREENGUARD Environmental Institute et comprennent tous les sièges rembourrés. Pour obtenir le certificat GREENGUARD de tout produit, visitez la page des produits de notre site Web à [globalfurnituregroup.com](http://globalfurnituregroup.com) et cliquez sur « Spécifications, Certifié GREENGUARD ».



Ce logo signale que le siège en question est fabriqué au Canada.



Ce logo signale que le siège en question comporte un contenu canadien important et qu'il a été conçu, testé et monté au Canada.

messenger



Le produit peut être livré par service de messagerie.

# TABLE DES MATIÈRES

SIÈGES	SIÈGES (suite)	BUREAUX ET TABLES
ABM ..... 8	Lite-Lift ..... 48	Ionic ..... 80
Actin ..... 11	Locate ..... 49	accessoires ..... 98
Altona ..... 11	M-Task ..... 52	bahuts ..... 94
Amira ..... 12	Minto ..... 53	bahuts de coin allongé ..... 94
Annapolis ..... 13	MVL File Buddy ..... 54	bancs de travail ..... 110
Archer ..... 14	Nemo ..... 55	bibliothèques ..... 101
Ashmont ..... 15	Newcastle ..... 56	bureaux ..... 91
Ashton ..... 16	Otto ..... 57	caissons ..... 96
Avro ..... 17	Overtime ..... 58	cloisonnettes d'intimité ..... 108
Beta ..... 22	Pacer ..... 59	ensembles ..... 83
Bolt ..... 23	Pacific ..... 59	étagères et portes ..... 92
Brighton ..... 23	Part-Time ..... 60	îlots avec panneau de fond ..... 94
Caman ..... 24	Petra ..... 61	îlots sans panneau de fond ..... 95
Capra ..... 25	Plan ..... 62	modules de rangement ..... 98
Centro ..... 25	Retro ..... 63	panneaux de fond ..... 95
Cobalt ..... 26	Safari ..... 64	penderies ..... 102
Craft ..... 27	Six 13 ..... 64	retours ..... 96
Danio ..... 30	Six 31 ..... 65	rangement de table ..... 93
Dash ..... 31	Soda ..... 66	surfaces de transition ..... 96
Dori 2 ..... 31	Tables Soda ..... 66	tables ..... 105
Eor ..... 32	Sparrow ..... 67	tables à hauteur réglable ..... 106
Flint ..... 33	Stacklite ..... 68	tables bureaux et modules ..... 90
Format ..... 34	Stradic ..... 68	tables de salon ..... 103
Full-time ..... 35	Tami ..... 69	tableaux punaisables ..... 103
Gennex ..... 36	Thompson ..... 70	Lite-Lift II ..... 115
Geo ..... 37	Toma ..... 70	Chariots ..... 115
Granby ..... 38	Tumi ..... 71	Tables pliantes ..... 115
Hardy ..... 39	Ultra ..... 72	
Ibex ..... 40	Valan ..... 74	
Java ..... 46	Vanier ..... 75	
Kazan ..... 47	Woodbridge ..... 76	
Keno ..... 47	Yoho ..... 77	

## ACCESSOIRES

Bloc d'alimentation électricité+données .....	118
Repose-pieds.....	118
Poste de travail assis-debout de table .....	117
Support d'ordinateur à deux sangles.....	118
Supports d'écran.....	117
Tablettes à clavier.....	117

## CLASSEMENT ET RANGEMENT

Armoires de rangement MVLSTOR.....	129
Caissons MVLPED .....	126
Classeurs latéraux MVL1900 .....	120
accessoires.....	122
classeurs latéraux .....	121
Classeurs verticaux MVL25 .....	124

## RÉFÉRENCES

Caractéristiques et avantages ergonomiques ...	8
Mécanismes et réglages.....	9
Textiles et finis .....	131
Modalités et conditions.....	135
Garantie limitée à vie.....	137
Index.....	138



















## SIÈGES















### SIÈGES EN TISSU MAILLÉ

	Archer.....14		Granby.....38		Plan.....62
	Amira.....12		Ibex.....40		Safari.....64
	Avro.....17		Java.....46		Stradic.....68
	Bolt.....23		Keno.....47		Toma.....70
	Flint.....33		Nemo.....55		Valan.....74
	Format.....34		Pacer.....59		
	Geo.....37		Petra.....61		

















### SIÈGES MULTIFONCTIONS

	Actin.....11		M-Task.....52		Six 13.....64
	Beta.....22		Otto.....57		Six 31.....65
	Cobalt.....26		Overtime.....58		Tami.....69
	Danio.....30		Overtime 350.....58		Yoho.....77
	Full-time.....35		Part-Time.....60		

## SIÈGES DE DIRECTION ET DE CONFÉRENCE

	Altona.....11		Caman .....24		Thompson.....70
	Annapolis .....13		Kazan.....47		Tumi.....71
	Ashmont.....15		Newcastle.....56		Ultra.....72
	Ashton .....16		Pacific.....59		Vanier .....75
	Brighton.....23		Retro.....63		Woodbridge.....76

## SIÈGES D'APPOINT ET POLYVALENTS

	ABM .....8		Dori 2.....31		Sparrow.....67
	Ashmont .....15		Eor .....32		Stacklite .....68
	Caman .....24		Gennex .....36		Ultra.....72
	Capra .....25		Ibex.....40		Vanier .....75
	Centro.....25		Lite-Lift.....48		
	Dash .....31		Minto.....53		

# SIÈGES PAR CATÉGORIE

## SIÈGES À HAUTEUR RÉGLABLE



Avro .....18



Danio .....30



Ibex .....41



Beta .....22



Geo .....37



Yoho .....77

## SALON



Craft .....27



Hardy .....39



Locate .....49



Soda .....66

# Sièges

ABM.....	8	Lite-Lift.....	48
Actin.....	11	Locate.....	49
Altona.....	11	M-Task.....	52
Amira.....	12	Minto.....	53
Annapolis.....	13	MVL File Buddy.....	54
Archer.....	14	Nemo.....	55
Ashmont.....	15	Newcastle.....	56
Ashton.....	16	Otto.....	57
Avro.....	17	Overtime.....	58
Beta.....	22	Overtime 350.....	58
Bolt.....	23	Pacer.....	59
Brighton.....	23	Pacific.....	59
Camán.....	24	Part-Time.....	60
Capra.....	25	Petra.....	61
Centro.....	25	Plan.....	62
Cobalt.....	26	Retro.....	63
Craft.....	27	Safari.....	64
Tables Craft.....	29	Six 13.....	64
Danio.....	30	Six 31.....	65
Dash.....	31	Soda.....	66
Dori 2.....	31	Tables Soda.....	66
Eor.....	32	Sparrow.....	67
Flint.....	33	Stacklite.....	68
Format.....	34	Stradic.....	68
Full-time.....	35	Tami.....	69
Gennex.....	36	Thompson.....	70
Geo.....	37	Toma.....	70
Granby.....	38	Tumi.....	71
Hardy.....	39	Ultra.....	72
Ibex.....	40	Valan.....	74
Java.....	46	Vanier.....	75
Kazan.....	47	Woodbridge.....	76
Keno.....	47	Yoho.....	77

# CARACTÉRISTIQUES ET AVANTAGES ERGONOMIQUES

CHACQUE SIÈGE DE GLOBAL EST CONÇU DE FAÇON À PROMOUVOIR UNE BONNE POSTURE ET À OFFRIR LE MAXIMUM DE CONFORT. ALORS QU'ELLES OFFRENT UN SOUTIEN ERGONOMIQUE, CES CARACTÉRISTIQUES DEVRAIENT AUSSI VOUS PERMETTRE DE RÉGLER VOTRE SIÈGE SELON VOS BESOINS.



## A RÉGLAGE DE LA TENSION

Augmentez ou réduisez la tension selon le poids de votre corps pour basculer confortablement sans pousser fortement, réduisant la fatigue musculaire.



## B BLOCAGE DU BASCULEMENT

Bloquez la course du basculement en fonction de votre posture de travail pour adopter une position confortable offrant un bon appui (position unique ou multiple ou commande continue).



## C HAUTEUR DU SIÈGE

Soulevez ou abaissez le siège pour permettre à vos pieds de reposer à plat au sol, évitant la pression sous vos cuisses et favorisant la circulation sanguine.



## D HAUTEUR DU DOSSIER ET SUPPORT LOMBAIRE

Soulevez ou abaissez le dossier pour placer le support lombaire à la hauteur de votre région lombaire, réduisant la probabilité de maux de dos.



## E PROFONDEUR DE L'ASSISE

Variez la profondeur de l'assise selon la longueur de vos cuisses pour laisser votre dos appuyé au dossier tout en évitant la pression derrière les genoux. Le mécanisme peut être coulissant (MD) ou à réglage manuel.



## F INCLINAISON DE L'ASSISE

Inclinez l'assise pour changer l'angle de vos cuisses par rapport au plancher et réduire la pression sur les disques intervertébraux lorsque vous travaillez en position inclinée vers l'avant.



## G INCLINAISON DU DOSSIER

Réglez le dossier pour changer l'angle de votre torse par rapport à vos cuisses, pour aider à réduire la pression sur les disques intervertébraux et détendre les muscles dorsaux.



## H HAUTEUR DES ACCOUDOIRS

Soulevez ou abaissez les accoudoirs pour supporter vos avant-bras, réduisant l'effort musculaire du cou et des épaules et minimisant le risque de douleurs.



## J MOUVEMENT DE BASCULEMENT AUX GENOUX

Le siège bascule sur un pivot situé à l'avant de l'assise, vous permettant de garder vos pieds au sol lorsque vous basculez. Le mécanisme permet de maintenir la stabilité.



## L MOUVEMENT DE BASCULEMENT SYNCHRONISÉ

Le dossier s'incline à un angle plus prononcé que celui de l'assise, augmentant l'angle entre votre torse et vos cuisses. Ceci améliore le confort et favorise un mouvement dynamique du corps.



## M ASSISE À BORD SEMI-ARRONDI

Ce type d'assise réduit la pression à l'arrière des genoux, favorisant une bonne circulation sanguine.



## N COUSSINS PROFILÉS

Ces coussins supportent le corps correctement, vous permettant de demeurer assis plus longtemps sans souffrir d'inconfort.



## P ASSISE ET DOSSIER VIBRANTS

L'effet apaisant favorise la détente durant vos pauses.



## Q ACCOUDOIRS À ÉCARTEMENT RÉGLABLE

Ce mécanisme permet de régler l'écartement des accoudoirs selon votre carrure. Les accoudoirs supportent ainsi vos avant-bras adéquatement, réduisant l'effort musculaire du cou et des épaules.



## R ROTATION DES ACCOUDOIRS

Faites pivoter les accoudoirs pour supporter vos avant-bras dans diverses positions pour réduire l'effort musculaire du cou et des épaules et minimiser le risque de douleurs.



## S MOUVEMENT DE BASCULEMENT CENTRAL

Le siège bascule sur un pivot situé au centre sous l'assise. Lorsque vos pieds sont bien appuyés, votre circulation sanguine est améliorée.



## U RÉGLAGE PNEUMATIQUE DESCENTE EN DOUCEUR

Abaissez doucement et progressivement votre siège pour choisir plus facilement et sans heurts la hauteur qui vous convient.



## V PROFONDEUR DU SUPPORT LOMBAIRE

Augmentez ou diminuez la courbure du dossier en fonction de la courbe de votre dos pour bien soutenir votre région lombaire et rehausser votre confort.

## OPTIMISER L'ERGONOMIE EN POSITION ASSISE

- Choisissez un siège conçu pour le genre de travail que vous effectuez et qui vous procurera le confort voulu pour la durée d'utilisation prévue.
- Choisissez un siège qui présente des coussins d'assise et de dossier profilés et bien adaptés à votre morphologie, ce qui peut aider à réduire les points de compression.
- Un siège bien conçu du point de vue ergonomique devrait vous permettre de varier votre position aisément.
- Variez votre position souvent tout au long de votre journée de travail pour atténuer les tensions exercées sur certains groupes musculaires. Si vos tâches varient, réglez votre siège pour l'adapter selon les tâches à accomplir.
- Un siège ergonomique bien conçu devrait contribuer à réduire ou éliminer bon nombre des blessures liées au travail provoquées par une mauvaise posture ou un siège mal conçu.

## FONCTIONNEL



### RÉGLAGES

- (2) Réglage pneumatique de la hauteur
- (8) Réglage manuel de la profondeur de l'assise
- Hauteur dossier/soutien lombaire \*\*
- Pivotement

## FONCTIONNEL POSTURE



### RÉGLAGES

- (2) Réglage pneumatique de la hauteur
- (3) Inclinaison du dossier
- (6) Hauteur dossier/soutien lombaire \*\*
- Profondeur de l'assise \*
- Pivotement

### NOTES

- \* Modèles choisis uniquement.
- \*\* Réglage de la hauteur du dossier assisté d'un mécanisme à rochet sur certains modèles choisis uniquement.
- Les mécanismes illustrés sont des représentations générales et peuvent varier d'un siège à l'autre.

## BASCULANT



### RÉGLAGES

- (1) Tension du basculement
- (2) Réglage pneumatique de la hauteur
- (9) Blocage du basculement à positions multiples \*
- Basculement central
- Pivotement

## BASCULEMENTS MULTIPLES



### RÉGLAGES

- (1) Tension du basculement
- (2) Régl. pneumatique de la hauteur
- (3) Inclinaison du dossier
- (4) Inclinaison de l'assise
- (8) Profondeur de l'assise par coulissement (MD)
- (9) Comm. cont. bloc. du basc.
- Hauteur dossier/soutien lombaire \*\*
- Basculement central
- Pivotement

## BASC. SYNCHRONISÉ



### RÉGLAGES

- (1) Tension du basculement
- (2) Réglage pneumatique de la hauteur
- (9) Blocage du basc. à positions multiples/basc. synchronisé
- Antirecul
- Hauteur dossier/soutien lombaire \*\*
- Pivotement

## OPÉRATEUR



### RÉGLAGES

- (2) Réglage pneumatique de la hauteur
- Inclinaison du dossier (basc. libre/blocage) \*
- (4) Inclinaison assise (basc. libre/blocage) \*\*
- L'inclinaison du dossier et celle de l'assise se règlent à l'aide du levier 4 dans le cas du mécanisme opérateur à levier unique \*
- Pivotement

ABM



modèle OTG13060



modèle OTG13061

CARACTÉRISTIQUES DE SÉRIE

- Des sièges d'invité empilables de première qualité.
- Le bâti est conçu pour permettre d'empiler aisément les sièges par l'avant.
- Bâti durable en acier fini chromé.
- Dossier en tissu maillé noir.
- Le fauteuil présente des manchons en uréthane noir.
- L'assise peut être garnie dans le choix de tous les textiles pour sièges de grade 1 de Global ou d'un syndérme Luxhide (se reporter à la page 130).

DESCRIPTION

MODÈLE / CARACTÉRISTIQUES



Fauteuil, dos. en tissu maillé, assise remb.

Poids unitaire : 16 LB | 7.3 KG  
 Poids - boîte : 19.33 LB | 8.77 KG  
 Volume - boîte : 14.75 P|<sup>3</sup> 0.41 M<sup>3</sup>

OTG13060

Prix courant

310

	DIMENSIONS HORS TOUT			DIMENSIONS DE L'ASSISE			DIMENSIONS DU DOSSIER	
	L	P	H	L	P	H	L	H
PO	21	22	32	18	16.5	18.25	16	14.5
MM	533	559	813	457	419	464	406	368

Caractéristiques ergonomiques :  
M, N

RTA 00

3 par boîte



Chaise d'invité, dos. en tissu maillé, assise remb.

Poids unitaire : 14 LB | 6.4 KG  
 Poids - boîte : 15.5 LB | 7.03 KG  
 Volume - boîte : 16.25 P|<sup>3</sup> 0.46 M<sup>3</sup>

OTG13061

Prix courant

285

	DIMENSIONS HORS TOUT			DIMENSIONS DE L'ASSISE			DIMENSIONS DU DOSSIER	
	L	P	H	L	P	H	L	H
PO	21	22	32	18	16.5	18.25	16	14.5
MM	533	559	813	457	419	464	406	368

Caractéristiques ergonomiques :  
M, N

RTA 00

4 par boîte



## ACTIN



modèle OTG11950B

### CARACTÉRISTIQUES DE SÉRIE

- Un fauteuil à basculements multiples à un prix économique.
- Dossier et assise rembourrés.
- Des accoudoirs à hauteur réglable sont de série.
- Des roulettes à doubles galets pour planchers à moquette (C65) sont de série.
- Le siège est garni d'un textile Quilt (QL10) en noir uniquement.
- Cette gamme respecte les lignes directrices sur les émissions établies par le *GREENGUARD Environmental Institute*.

### RÉGLAGES

- Basculements multiples avec commande continue de blocage du basculement.
- Réglage de la tension du basculement.
- Réglage indépendant de l'inclinaison de l'assise et du dossier.
- Réglage de la profondeur de l'assise.
- Réglage de la hauteur du dossier assisté d'un mécanisme à rochet.
- Réglage pneumatique de la hauteur du siège.

### CARACTÉRISTIQUES EN OPTION

- Des roulettes pour des planchers à revêtement dur (**C65R**) peuvent être achetées séparément. Ajouter 80 \$ le jeu.

## DESCRIPTION



### Fauteuil à basculements multiples à dossier moyen

Poids unitaire : 47 LB | 21.4 KG  
Poids - boîte : 53 LB | 24.04 KG  
Volume - boîte : 7.5 P<sup>3</sup> | 0.21 M<sup>3</sup>

## MODÈLE / CARACTÉRISTIQUES

Prix courant

**OTG11950B**  
Textile Quilt en noir

446

	DIMENSIONS HORS TOUT			DIMENSIONS DE L'ASSISE			DIMENSIONS DU DOSSIER	
	L	P	H	L	P	H	L	H

PO	26,5	23,5	39	20,5	17	17,5-21,5	19	19,5
MM	673	597	991	521	432	445-546	483	495

Caractéristiques ergonomiques :  
A, B, C, D, E, G, H, M, N, S



1 par boîte



## ALTONA



modèle OTG11616B

### CARACTÉRISTIQUES DE SÉRIE

- Altona propose des sièges de proportions généreuses et d'un grand confort à un prix abordable.
- Des accoudoirs durables en nylon sont de série.
- Des roulettes à doubles galets pour planchers à moquette (C65) sont de série.
- Le modèle OTG11615B est garni d'un textile Quilt en noir (QL10).
- Le modèle OTG11616B (faces supérieures) est garni d'un synderme Luxhide en noir (PU30/BL20).
- Cette gamme respecte les lignes directrices sur les émissions établies par le *GREENGUARD Environmental Institute*.

### RÉGLAGES

- Mécanisme de basculement avec blocage du basculement à la position verticale.
- Réglage de la tension du basculement.
- Réglage pneumatique de la hauteur du siège.

### CARACTÉRISTIQUES EN OPTION

- Des roulettes pour des planchers à revêtement dur (**C65R**) peuvent être achetées séparément. Ajouter 80 \$ le jeu.

## DESCRIPTION



### Fauteuil basculant à DH

Poids unitaire : 32 LB | 14.5 KG  
Poids - boîte : 37 LB | 16.78 KG  
Volume - boîte : 4.56 P<sup>3</sup> | 0.12 M<sup>3</sup>

## MODÈLE / CARACTÉRISTIQUES

Prix courant

**OTG11615B**  
Textile Quilt en noir

282

**OTG11616B**  
Synderme Luxhide en noir

299

	DIMENSIONS HORS TOUT			DIMENSIONS DE L'ASSISE			DIMENSIONS DU DOSSIER	
	L	P	H	L	P	H	L	H

PO	24	26,5	41	20	19	16,5-20,5	20,5	23
MM	610	673	1041	508	483	419-521	521	584

Caractéristiques ergonomiques :  
A, B, C, M, N, S



1 par boîte



AMIRA



modèle OTG13020

CARACTÉRISTIQUES DE SÉRIE





- Fauteuil basculant à dossier en tissu maillé et assise rembourrée.
- Bâti aux lignes fluides et épurées.
- Accoudoirs à hauteur fixe.
- Piétement noir et roulette à doubles galets pour planchers à moquette (C65) sont de série.
- L'assise peut être garnie d'un polyester noir avec dossier maillé en noir (BLK) ou d'un polyester bleu avec dossier maillé en bleu/gris (BLU).
- Cette gamme respecte les lignes directrices sur les émissions établies par le *GREENGUARD Environmental Institute*.

RÉGLAGES

- Basculement central avec blocage du basculement à la position verticale.
- Réglage de la tension du basculement.
- Réglage pneumatique de la hauteur du siège.

CARACTÉRISTIQUES EN OPTION

- Des roulettes pour des planchers à revêtement dur (C65R) peuvent être achetées séparément. Ajouter 80 \$ le jeu.

DESCRIPTION	MODÈLE / CARACTÉRISTIQUES																																			
 <p><b>Fauteuil basculant à dossier moyen en tissu maillé</b>                      Poids unitaire : 26 LB   11.8 KG                      Poids - boîte : 31 LB   14.06 KG                      Volume - boîte : 4.6 P<sup>3</sup>   0.13 M<sup>3</sup></p>	Prix courant																																			
	<b>OTG13020</b>	314																																		
	<table border="1"> <thead> <tr> <th rowspan="2"></th> <th colspan="3">DIMENSIONS HORS TOUT</th> <th colspan="3">DIMENSIONS DE L'ASSISE</th> <th colspan="2">DIMENSIONS DU DOSSIER</th> </tr> <tr> <th>L</th> <th>P</th> <th>H</th> <th>L</th> <th>P</th> <th>H</th> <th>L</th> <th>H</th> </tr> </thead> <tbody> <tr> <td>PO</td> <td>23.5</td> <td>25</td> <td>40.5</td> <td>20.5</td> <td>18</td> <td>17-21</td> <td>18.5</td> <td>21</td> </tr> <tr> <td>MM</td> <td>597</td> <td>635</td> <td>1029</td> <td>521</td> <td>457</td> <td>432-533</td> <td>470</td> <td>533</td> </tr> </tbody> </table>			DIMENSIONS HORS TOUT			DIMENSIONS DE L'ASSISE			DIMENSIONS DU DOSSIER		L	P	H	L	P	H	L	H	PO	23.5	25	40.5	20.5	18	17-21	18.5	21	MM	597	635	1029	521	457	432-533	470
	DIMENSIONS HORS TOUT			DIMENSIONS DE L'ASSISE			DIMENSIONS DU DOSSIER																													
	L	P	H	L	P	H	L	H																												
PO	23.5	25	40.5	20.5	18	17-21	18.5	21																												
MM	597	635	1029	521	457	432-533	470	533																												
Caractéristiques ergonomiques : A, B, C, M, N, S		 1 par boîte																																		

## ANNAPOLIS



modèle MVL2732

### CARACTÉRISTIQUES DE SÉRIE















- Des sièges d'un fonctionnement simple à prix imbattable.
- Cette gamme est fabriquée au Canada.
- Des accoudoirs durables en nylon sont de série.
- Des roulettes à doubles galets pour planchers à moquette (C65) sont de série.
- Les modèles MVL2732 et MVL2732-9 (faces supérieures) peuvent être garnis d'un synderme Luxhide, offert dans un choix de couleurs (se reporter à la page 130).
- Les modèles MVL2733 and MVL2733-9 peuvent être garnis dans le choix de tous les textiles pour sièges de grade 1 de Global (se reporter à la page 130).
- Cette gamme respecte les lignes directrices sur les émissions établies par le *GREENGUARD Environmental Institute*.

### RÉGLAGES

- Mécanisme de basculement avec blocage du basculement à la position verticale.
- Réglage de la tension du basculement.
- Réglage pneumatique de la hauteur du siège.

### CARACTÉRISTIQUES EN OPTION

- Pour des planchers à revêtement dur, commander des roulettes (**C65R**). Ajouter 17 \$ le jeu.

DESCRIPTION	MODÈLE / CARACTÉRISTIQUES																																					
 <p><b>Fauteuil basculant à DH - monté</b> Poids unitaire : 36 LB   16.4 KG Poids - boîte : 40 LB   18.14 KG Volume - boîte : 11.5 P<sup>3</sup>   0.32 M<sup>3</sup></p>	<b>MVL2732</b> Synderme Luxhide	Prix courant 306																																				
		<table border="1"> <thead> <tr> <th rowspan="2"></th> <th colspan="3">DIMENSIONS HORS TOUT</th> <th colspan="3">DIMENSIONS DE L'ASSISE</th> <th colspan="2">DIMENSIONS DU DOSSIER</th> </tr> <tr> <th>L</th> <th>P</th> <th>H</th> <th>L</th> <th>P</th> <th>H</th> <th>L</th> <th>H</th> </tr> </thead> <tbody> <tr> <td>PO</td> <td>25.5</td> <td>28</td> <td>43</td> <td>20.5</td> <td>19.5</td> <td>16-20</td> <td>20.5</td> <td>24</td> </tr> <tr> <td>MM</td> <td>648</td> <td>711</td> <td>1092</td> <td>521</td> <td>495</td> <td>406-508</td> <td>521</td> <td>610</td> </tr> </tbody> </table>			DIMENSIONS HORS TOUT			DIMENSIONS DE L'ASSISE			DIMENSIONS DU DOSSIER		L	P	H	L	P	H	L	H	PO	25.5	28	43	20.5	19.5	16-20	20.5	24	MM	648	711	1092	521	495	406-508	521	610
			DIMENSIONS HORS TOUT			DIMENSIONS DE L'ASSISE			DIMENSIONS DU DOSSIER																													
			L	P	H	L	P	H	L	H																												
PO	25.5	28	43	20.5	19.5	16-20	20.5	24																														
MM	648	711	1092	521	495	406-508	521	610																														
Caractéristiques ergonomiques : A, B, C, M, N, S		RTA 1 1 par boîte																																				
		 																																				
 <p><b>Fauteuil basculant à DH - emballage réduit</b> Poids unitaire : 36 LB   16.4 KG Poids - boîte : 40 LB   18.14 KG Volume - boîte : 6 P<sup>3</sup>   0.16 M<sup>3</sup></p>	<b>MVL2732-9</b> Synderme Luxhide	Prix courant 306																																				
		<table border="1"> <thead> <tr> <th rowspan="2"></th> <th colspan="3">DIMENSIONS HORS TOUT</th> <th colspan="3">DIMENSIONS DE L'ASSISE</th> <th colspan="2">DIMENSIONS DU DOSSIER</th> </tr> <tr> <th>L</th> <th>P</th> <th>H</th> <th>L</th> <th>P</th> <th>H</th> <th>L</th> <th>H</th> </tr> </thead> <tbody> <tr> <td>PO</td> <td>25.5</td> <td>28</td> <td>43</td> <td>20.5</td> <td>19.5</td> <td>16-20</td> <td>20.5</td> <td>24</td> </tr> <tr> <td>MM</td> <td>648</td> <td>711</td> <td>1092</td> <td>521</td> <td>495</td> <td>406-508</td> <td>521</td> <td>610</td> </tr> </tbody> </table>			DIMENSIONS HORS TOUT			DIMENSIONS DE L'ASSISE			DIMENSIONS DU DOSSIER		L	P	H	L	P	H	L	H	PO	25.5	28	43	20.5	19.5	16-20	20.5	24	MM	648	711	1092	521	495	406-508	521	610
			DIMENSIONS HORS TOUT			DIMENSIONS DE L'ASSISE			DIMENSIONS DU DOSSIER																													
			L	P	H	L	P	H	L	H																												
PO	25.5	28	43	20.5	19.5	16-20	20.5	24																														
MM	648	711	1092	521	495	406-508	521	610																														
Caractéristiques ergonomiques : A, B, C, M, N, S		RTA 6  1 par boîte																																				
		 																																				
 <p><b>Fauteuil basculant à DH - monté</b> Poids unitaire : 36 LB   16.4 KG Poids - boîte : 40 LB   18.14 KG Volume - boîte : 11.5 P<sup>3</sup>   0.32 M<sup>3</sup></p>	<b>MVL2733</b> Tissu	Prix courant 306																																				
		<table border="1"> <thead> <tr> <th rowspan="2"></th> <th colspan="3">DIMENSIONS HORS TOUT</th> <th colspan="3">DIMENSIONS DE L'ASSISE</th> <th colspan="2">DIMENSIONS DU DOSSIER</th> </tr> <tr> <th>L</th> <th>P</th> <th>H</th> <th>L</th> <th>P</th> <th>H</th> <th>L</th> <th>H</th> </tr> </thead> <tbody> <tr> <td>PO</td> <td>25.5</td> <td>28</td> <td>43</td> <td>20.5</td> <td>19.5</td> <td>16-20</td> <td>20.5</td> <td>24</td> </tr> <tr> <td>MM</td> <td>648</td> <td>711</td> <td>1092</td> <td>521</td> <td>495</td> <td>406-508</td> <td>521</td> <td>610</td> </tr> </tbody> </table>			DIMENSIONS HORS TOUT			DIMENSIONS DE L'ASSISE			DIMENSIONS DU DOSSIER		L	P	H	L	P	H	L	H	PO	25.5	28	43	20.5	19.5	16-20	20.5	24	MM	648	711	1092	521	495	406-508	521	610
			DIMENSIONS HORS TOUT			DIMENSIONS DE L'ASSISE			DIMENSIONS DU DOSSIER																													
			L	P	H	L	P	H	L	H																												
PO	25.5	28	43	20.5	19.5	16-20	20.5	24																														
MM	648	711	1092	521	495	406-508	521	610																														
Caractéristiques ergonomiques : A, B, C, M, N, S		RTA 1 1 par boîte																																				
		 																																				
 <p><b>Fauteuil basculant à DH - emballage réduit</b> Poids unitaire : 36 LB   16.4 KG Poids - boîte : 40 LB   18.14 KG Volume - boîte : 6 P<sup>3</sup>   0.16 M<sup>3</sup></p>	<b>MVL2733-9</b> Tissu	Prix courant 306																																				
		<table border="1"> <thead> <tr> <th rowspan="2"></th> <th colspan="3">DIMENSIONS HORS TOUT</th> <th colspan="3">DIMENSIONS DE L'ASSISE</th> <th colspan="2">DIMENSIONS DU DOSSIER</th> </tr> <tr> <th>L</th> <th>P</th> <th>H</th> <th>L</th> <th>P</th> <th>H</th> <th>L</th> <th>H</th> </tr> </thead> <tbody> <tr> <td>PO</td> <td>25.5</td> <td>28</td> <td>43</td> <td>20.5</td> <td>19.5</td> <td>16-20</td> <td>20.5</td> <td>24</td> </tr> <tr> <td>MM</td> <td>648</td> <td>711</td> <td>1092</td> <td>521</td> <td>495</td> <td>406-508</td> <td>521</td> <td>610</td> </tr> </tbody> </table>			DIMENSIONS HORS TOUT			DIMENSIONS DE L'ASSISE			DIMENSIONS DU DOSSIER		L	P	H	L	P	H	L	H	PO	25.5	28	43	20.5	19.5	16-20	20.5	24	MM	648	711	1092	521	495	406-508	521	610
			DIMENSIONS HORS TOUT			DIMENSIONS DE L'ASSISE			DIMENSIONS DU DOSSIER																													
			L	P	H	L	P	H	L	H																												
PO	25.5	28	43	20.5	19.5	16-20	20.5	24																														
MM	648	711	1092	521	495	406-508	521	610																														
Caractéristiques ergonomiques : A, B, C, M, N, S		RTA 6  1 par boîte																																				
		 																																				

ARCHER



modèle MVL3161

CARACTÉRISTIQUES DE SÉRIE

- Cette gamme est fabriquée au Canada.
- Assise rembourrée et dossier en tissu maillé en polyamide à motif.
- Les accoudoirs à hauteur et écartement réglables de série sont dotés de manchons en uréthane doux.
- Des roulettes à doubles galets pour planchers à moquette (C1) sont de série.
- Le dossier en tissu maillé est offert dans un choix de six teintes, soit caramel (MT73), châtaigne (MT75), marine (MT72), mûre (MT74), noir (MT70), rouge (MT71).
- L'assise peut être garnie d'un synderme Luxhide, offert dans un choix de couleurs ou dans le choix de tous les textiles pour sièges de grade 1 de Global (se reporter à la page 130).
- Cette gamme respecte les lignes directrices sur les émissions établies par le *GREENGUARD Environmental Institute*.

RÉGLAGES

- Mécanisme de basculement synchronisé avec blocage du basculement à la position verticale.
- Réglage de la tension du basculement.
- Réglage pneumatique de la hauteur du siège.

CARACTÉRISTIQUES EN OPTION

- Pour des planchers à revêtement dur, commander des roulettes **(C9R)**. Ajouter 17 \$ le jeu.

DESCRIPTION

MODÈLE / CARACTÉRISTIQUES



Fauteuil à basc. synchro à DH en tissu maillé, assise remb.

Poids unitaire : 41 LB | 18.6 KG

Poids - boîte : 53 LB | 24.04 KG

Volume - boîte : 10.5 P<sup>3</sup> | 0.29 M<sup>3</sup>

		Prix courant							
MVL3161		563							
Synderme Luxhide ou tissu (précédemment MVL3161F)									
		DIMENSIONS HORS TOUT			DIMENSIONS DE L'ASSISE			DIMENSIONS DU DOSSIER	
		L	P	H	L	P	H	L	H
PO	25	22.5	41	20.5	17.5	16-21	19.5	23	
MM	635	572	1041	521	445	406-533	495	584	
Caractéristiques ergonomiques : A, B, C, H, L, M, N, Q		RTA 2		message		1 par boîte			

## ASHMONT



modèle MVL2780



modèle MVL2782

### CARACTÉRISTIQUES DE SÉRIE



- Cette gamme est fabriquée au Canada.
- Des coussins épais et moelleux procurent un confort douillet.
- Les sièges de direction présentent des accoudoirs en T à hauteur réglables dotés de manchons en uréthane durable.
- Les sièges d'invité présentent des accoudoirs rembourrés, un bâti en acier tubulaire ovale et un piétement monobloc.
- Des roulettes à doubles galets pour planchers à moquette (C65) sont de série (sauf pour les sièges d'invité).
- Les faces supérieures peuvent être garnis d'un syndérme Luxhide, offert dans un choix de couleurs ou dans le choix de tous les textiles pour sièges de grade 1 de Global (se reporter à la page 130).
- Cette gamme respecte les lignes directrices sur les émissions établies par le *GREENGUARD Environmental Institute*.

### RÉGLAGES DU SIÈGE DE DIRECTION

- Basculement central avec blocage du basculement à la position verticale.
- Réglage de la tension du basculement.
- Réglage pneumatique de la hauteur du siège.

### CARACTÉRISTIQUES EN OPTION

- Pour des planchers à revêtement dur, commander des roulettes (C65R). Ajouter 17 \$ le jeu.

DESCRIPTION	MODÈLE / CARACTÉRISTIQUES																																
 <p><b>Fauteuil basc. de direction à DH, acc. à hauteur réglable</b>                      Poids unitaire : 50 LB   22.7 KG                      Poids - boîte : 55 LB   24.95 KG                      Volume - boîte : 10.5 P<sup>3</sup>   0.29 M<sup>3</sup></p>	<p>Prix courant</p> <p><b>MVL2780</b> 594                      Synderme Luxhide ou tissu (précédemment MVL2780F)</p> <table border="1"> <thead> <tr> <th colspan="3">DIMENSIONS HORS TOUT</th> <th colspan="3">DIMENSIONS DE L'ASSISE</th> <th colspan="2">DIMENSIONS DU DOSSIER</th> </tr> <tr> <th>L</th> <th>P</th> <th>H</th> <th>L</th> <th>P</th> <th>H</th> <th>L</th> <th>H</th> </tr> </thead> <tbody> <tr> <td>PO 27</td> <td>28</td> <td>42</td> <td>21</td> <td>18</td> <td>16-21</td> <td>21</td> <td>25</td> </tr> <tr> <td>MM 686</td> <td>711</td> <td>1067</td> <td>533</td> <td>457</td> <td>406-533</td> <td>533</td> <td>635</td> </tr> </tbody> </table> <p>Caractéristiques ergonomiques : A, B, C, H, M, N, S</p> <p>RTA 8 messenger 1 par boîte</p> <p>MADE IN CANADA GREENGUARD</p>	DIMENSIONS HORS TOUT			DIMENSIONS DE L'ASSISE			DIMENSIONS DU DOSSIER		L	P	H	L	P	H	L	H	PO 27	28	42	21	18	16-21	21	25	MM 686	711	1067	533	457	406-533	533	635
	DIMENSIONS HORS TOUT			DIMENSIONS DE L'ASSISE			DIMENSIONS DU DOSSIER																										
L	P	H	L	P	H	L	H																										
PO 27	28	42	21	18	16-21	21	25																										
MM 686	711	1067	533	457	406-533	533	635																										
 <p><b>Fauteuil basc. de direction à DM, acc. à hauteur réglable</b>                      Poids unitaire : 47 LB   21.4 KG                      Poids - boîte : 52 LB   23.59 KG                      Volume - boîte : 10.5 P<sup>3</sup>   0.29 M<sup>3</sup></p>	<p>Prix courant</p> <p><b>MVL2781</b> 564                      Synderme Luxhide ou tissu (précédemment MVL2781F)</p> <table border="1"> <thead> <tr> <th colspan="3">DIMENSIONS HORS TOUT</th> <th colspan="3">DIMENSIONS DE L'ASSISE</th> <th colspan="2">DIMENSIONS DU DOSSIER</th> </tr> <tr> <th>L</th> <th>P</th> <th>H</th> <th>L</th> <th>P</th> <th>H</th> <th>L</th> <th>H</th> </tr> </thead> <tbody> <tr> <td>PO 27</td> <td>28</td> <td>39</td> <td>21</td> <td>18</td> <td>16-21</td> <td>21</td> <td>22</td> </tr> <tr> <td>MM 686</td> <td>711</td> <td>991</td> <td>533</td> <td>457</td> <td>406-533</td> <td>533</td> <td>559</td> </tr> </tbody> </table> <p>Caractéristiques ergonomiques : A, B, C, H, M, N, S</p> <p>RTA 8 messenger 1 par boîte</p> <p>MADE IN CANADA GREENGUARD</p>	DIMENSIONS HORS TOUT			DIMENSIONS DE L'ASSISE			DIMENSIONS DU DOSSIER		L	P	H	L	P	H	L	H	PO 27	28	39	21	18	16-21	21	22	MM 686	711	991	533	457	406-533	533	559
	DIMENSIONS HORS TOUT			DIMENSIONS DE L'ASSISE			DIMENSIONS DU DOSSIER																										
L	P	H	L	P	H	L	H																										
PO 27	28	39	21	18	16-21	21	22																										
MM 686	711	991	533	457	406-533	533	559																										
 <p><b>Fauteuil d'invité à DM, piétement monobloc</b>                      Poids unitaire : 33 LB   15 KG                      Poids - boîte : 38 LB   17.24 KG                      Volume - boîte : 8.5 P<sup>3</sup>   0.24 M<sup>3</sup></p>	<p>Prix courant</p> <p><b>MVL2782</b> 423                      Synderme Luxhide ou tissu (précédemment MVL2782F)</p> <table border="1"> <thead> <tr> <th colspan="3">DIMENSIONS HORS TOUT</th> <th colspan="3">DIMENSIONS DE L'ASSISE</th> <th colspan="2">DIMENSIONS DU DOSSIER</th> </tr> <tr> <th>L</th> <th>P</th> <th>H</th> <th>L</th> <th>P</th> <th>H</th> <th>L</th> <th>H</th> </tr> </thead> <tbody> <tr> <td>PO 24,5</td> <td>25,5</td> <td>36,5</td> <td>21</td> <td>18</td> <td>17</td> <td>21</td> <td>18</td> </tr> <tr> <td>MM 622</td> <td>648</td> <td>927</td> <td>533</td> <td>457</td> <td>432</td> <td>533</td> <td>457</td> </tr> </tbody> </table> <p>Caractéristiques ergonomiques : M, N</p> <p>RTA 8 messenger 1 par boîte</p> <p>MADE IN CANADA GREENGUARD</p>	DIMENSIONS HORS TOUT			DIMENSIONS DE L'ASSISE			DIMENSIONS DU DOSSIER		L	P	H	L	P	H	L	H	PO 24,5	25,5	36,5	21	18	17	21	18	MM 622	648	927	533	457	432	533	457
	DIMENSIONS HORS TOUT			DIMENSIONS DE L'ASSISE			DIMENSIONS DU DOSSIER																										
L	P	H	L	P	H	L	H																										
PO 24,5	25,5	36,5	21	18	17	21	18																										
MM 622	648	927	533	457	432	533	457																										

**ASHTON**



modèle OTG11858B

**CARACTÉRISTIQUES DE SÉRIE**

- Sièges pour la salle de conseil ou le bureau de direction à dossier moyen ou haut.
- Un système exclusif de suspension de l'assise et des coussins segmentés procurent un confort feutré.
- Les accoudoirs chromés sont dotés de manchons rembourrés.
- Piètement chromé.
- Des roulettes à doubles galets pour planchers à moquette (C65) sont de série.
- Les faces supérieures sont garnies d'un syntderme Luxhide en noir.
- Cette gamme respecte les lignes directrices sur les émissions établies par le *GREENGUARD Environmental Institute*.

**RÉGLAGES**

- Basculement central avec blocage du basculement à la position verticale.
- Réglage de la tension du basculement.
- Réglage pneumatique de la hauteur du siège.

**CARACTÉRISTIQUES EN OPTION**

- Pour des planchers à revêtement dur, commander des roulettes (**C65R**). Ajouter 80 \$ le jeu.

**DESCRIPTION**

**MODÈLE / CARACTÉRISTIQUES**



**Fauteuil basculant à dossier haut**

Poids unitaire : 39 LB | 17.7 KG  
 Poids - boîte : 44.83 LB | 20.33 KG  
 Volume - boîte : 5.76 P<sup>3</sup> | 0.16 M<sup>3</sup>

**OTG11858B**

Prix courant

495

	DIMENSIONS HORS TOUT			DIMENSIONS DE L'ASSISE			DIMENSIONS DU DOSSIER	
	L	P	H	L	P	H	L	H
PO	26	25.5	44.5	21	18	18.5-22	19.5	24
MM	660	648	1130	533	457	470-559	495	610

Caractéristiques ergonomiques :  
 A, B, C, M, N, S



1 par boîte



**Fauteuil basculant à dossier moyen**

Poids unitaire : 36 LB | 16.4 KG  
 Poids - boîte : 42 LB | 19.05 KG  
 Volume - boîte : 4.8 P<sup>3</sup> | 0.13 M<sup>3</sup>

**OTG11859B**

Prix courant

470

	DIMENSIONS HORS TOUT			DIMENSIONS DE L'ASSISE			DIMENSIONS DU DOSSIER	
	L	P	H	L	P	H	L	H
PO	26	25.5	38	21	18	18.5-22	19.5	18
MM	660	648	965	533	457	470-559	495	457

Caractéristiques ergonomiques :  
 A, B, C, M, N, S



1 par boîte



## AVRO



modèle MVL3101



modèle MVL3123



modèle MVL3114



modèle MVL3107

## CARACTÉRISTIQUES DE SÉRIE

- La gamme Avro conjugue style moderne, ergonomie de pointe et confort inégalé - le parfait équilibre entre fonctionnalité et style.
- Des sièges ergonomiques, fabriqués au Canada.
- Cinq choix de mécanismes sont offerts pour les sièges, soit basculement synchronisé, basculements multiples, basculant, fonctionnel et basculement synchronisé avec capteur de poids. Les sièges à hauteur réglable sont offerts avec un mécanisme fonctionnel uniquement.
- Des accoudoirs à hauteur réglable dotés de manchons en uréthane durable sont de série (sauf pour les modèles sans accoudoirs).
- Des roulettes à doubles galets pour planchers à moquette (C1) sont de série.
- Les modèles à assise et dossier en tissu maillé peuvent être garnis d'un tissu maillé noir (MS69) uniquement.
- Le dossier en tissu maillé des modèles à assise rembourrée et à dossier en tissu maillé est offert dans un choix de trois teintes, soit noir (MS69), naturel (MS74) ou galet (MS71).
- Les assises peuvent être garnies d'un syndérme Luxhide (dans un choix de couleurs) ou dans le choix de tous les textiles pour sièges de grade 1 de Global (se reporter à la page 130).
- Cette gamme respecte les lignes directrices sur les émissions établies par le *GREENGUARD Environmental Institute*.

## CARACTÉRISTIQUES EN OPTION

- Pour des planchers à revêtement dur, commander des roulettes (C9R). Ajouter 17 \$ le jeu.
- Un piétement fini aluminium poli est offert. Préciser (ALU). Ajouter 110 \$.
- Pour des accoudoirs à hauteur réglable dotés de manchons coulissants et articulés, préciser (G1). Ajouter 60 \$.

## AUTRES CHOIX DE TEXTILES

- Des textiles intégrés ainsi que des textiles achetés par Global sont possibles, sous réserve d'un achat minimum de 10 sièges. Communiquer avec le service à la clientèle pour plus de détails.

## RÉGLAGES

- **Sièges à basculement synchronisé**
  - Basculement synchronisé avec blocage du basculement à positions multiples.
  - Réglage de la tension du basculement.
  - Support lombaire réglable en hauteur/profondeur.
  - Réglage pneumatique de la hauteur du siège.
- **Sièges à basculements multiples**
  - Basculements multiples avec commande continue de blocage du basculement.
  - Réglage de la tension du basculement.
  - Réglage indépendant de l'inclinaison de l'assise et du dossier.
  - Mécanisme sur coulisse de réglage de la profondeur de l'assise à levier sur le côté.
  - Support lombaire réglable en hauteur/profondeur.
  - Réglage pneumatique de la hauteur du siège.
- **Sièges basculants**
  - Basculement central avec blocage du basculement à la position verticale.
  - Réglage de la tension du basculement.
  - Support lombaire réglable en hauteur/profondeur.
  - Réglage pneumatique de la hauteur du siège.
- **Sièges fonctionnels**
  - Réglage manuel de la profondeur de l'assise.
  - Support lombaire réglable en hauteur/profondeur.
  - Réglage pneumatique de la hauteur du siège.
- **Sièges à basculement synchronisé avec capteur de poids**
  - Basculement synchronisé avec blocage du basculement à positions multiples.
  - Réglage automatique de la tension du basculement.
  - Mécanisme sur coulisse de réglage de la profondeur de l'assise à levier sur le côté.
  - Support lombaire réglable en hauteur/profondeur.
  - Réglage pneumatique de la hauteur du siège.
- **Sièges à hauteur réglable**
  - Mécanisme fonctionnel.
  - Support lombaire réglable en hauteur/profondeur.
  - Réglage pneumatique de la hauteur du siège.

## DESCRIPTION

## MODÈLE / CARACTÉRISTIQUES



Fauteuil à basc. synchro, dos. en tissu maillé, assise remb.

Poids unitaire : 42 LB | 19.1 KG  
Poids - boîte : 51 LB | 23.13 KG  
Volume - boîte : 10.5 PP<sup>3</sup> | 0.29 M<sup>3</sup>

		Prix courant							
		DIMENSIONS HORS TOUT			DIMENSIONS DE L'ASSISE			DIMENSIONS DU DOSSIER	
		L	P	H	L	P	H	L	H
PO	26	27	38.5	20	18.5	16.5-21.5	19.5	20	
MM	660	686	978	508	470	419-546	495	508	
Caractéristiques ergonomiques : A, B, C, D, H, L, M, N, V		RTA 2		messageur		1 par boîte			



Fauteuil à basc. multiples, dos. en tissu maillé, assise remb.

Poids unitaire : 47 LB | 21.4 KG  
Poids - boîte : 56 LB | 25.4 KG  
Volume - boîte : 10.5 PP<sup>3</sup> | 0.29 M<sup>3</sup>

		Prix courant							
		DIMENSIONS HORS TOUT			DIMENSIONS DE L'ASSISE			DIMENSIONS DU DOSSIER	
		L	P	H	L	P	H	L	H
PO	26	27	39.5	20	17.5-20.5	17.5-22.5	19.5	20	
MM	660	686	1003	508	445-521	445-572	495	508	
Caractéristiques ergonomiques : A, B, C, D, E, F, G, H, M, N, S, V		RTA 2		messageur		1 par boîte			



DESCRIPTION MODÈLE / CARACTÉRISTIQUES



Fauteuil basculant, dos. en tissu maillé, assise remb.

Poids unitaire : 36 LB | 16.4 KG  
 Poids - boîte : 45 LB | 20.41 KG  
 Volume - boîte : 10.5 PP<sup>3</sup> | 0.29 M<sup>3</sup>

Prix courant		<b>MVL3104</b> 579 Synderme Luxhide ou tissu (précédemment MVL3104F)						
DIMENSIONS HORS TOUT			DIMENSIONS DE L'ASSISE			DIMENSIONS DU DOSSIER		
L	P	H	L	P	H	L	H	
PO 26	27	38	20	18.5	16-21	19.5	20	
MM 660	686	965	508	470	406-533	495	508	
Caractéristiques ergonomiques : A, B, C, D, H, M, N, S, V		RTA 2	messageur	1 par boîte		MADE IN CANADA	GREENGUARD	



Fauteuil fonctionnel, dos. en tissu maillé, assise remb.

Poids unitaire : 31 LB | 14.1 KG  
 Poids - boîte : 40 LB | 18.14 KG  
 Volume - boîte : 10.5 PP<sup>3</sup> | 0.29 M<sup>3</sup>

Prix courant		<b>MVL3106</b> 536 Synderme Luxhide ou tissu (précédemment MVL3106F)						
DIMENSIONS HORS TOUT			DIMENSIONS DE L'ASSISE			DIMENSIONS DU DOSSIER		
L	P	H	L	P	H	L	H	
PO 26	27	38	20	18.5	16-21	19.5	20	
MM 660	686	965	508	470	406-533	495	508	
Caractéristiques ergonomiques : C, D, E, H, M, N, V		RTA 2	messageur	1 par boîte		MADE IN CANADA	GREENGUARD	



Chaise à hauteur réglable, dos. en tissu maillé, assise remb.

Poids unitaire : 30 LB | 13.6 KG  
 Poids - boîte : 39 LB | 17.69 KG  
 Volume - boîte : 10.5 PP<sup>3</sup> | 0.29 M<sup>3</sup>

Prix courant		<b>MVL3107</b> 626 Synderme Luxhide ou tissu (précédemment MVL3107F)						
DIMENSIONS HORS TOUT			DIMENSIONS DE L'ASSISE			DIMENSIONS DU DOSSIER		
L	P	H	L	P	H	L	H	
PO 20	27	48	20	18.5	23-33	19.5	20	
MM 508	686	1219	508	470	584-838	495	508	
Caractéristiques ergonomiques : C, D, M, N, V		RTA 2	messageur	1 par boîte		MADE IN CANADA	GREENGUARD	



Fauteuil à basc. synchro avec capteur de poids, dos. en tissu maillé, assise remb.

Poids unitaire : 42 LB | 19.1 KG  
 Poids - boîte : 51 LB | 23.13 KG  
 Volume - boîte : 10.5 PP<sup>3</sup> | 0.29 M<sup>3</sup>

























Prix courant		<b>MVL3108</b> 709 Synderme Luxhide ou tissu (précédemment MVL3108F)						
DIMENSIONS HORS TOUT			DIMENSIONS DE L'ASSISE			DIMENSIONS DU DOSSIER		
L	P	H	L	P	H	L	H	
PO 26	27	39	20	17.5-20.5	16.5-21.5	19.5	20	
MM 660	686	991	508	445-521	419-546	495	508	
Caractéristiques ergonomiques : A, B, C, D, E, H, L, M, N, V		RTA 2	messageur	1 par boîte		MADE IN CANADA	GREENGUARD	



Fauteuil à hauteur réglable, dos. en tissu maillé, assise remb.

Poids unitaire : 36 LB | 16.4 KG  
 Poids - boîte : 45 LB | 20.41 KG  
 Volume - boîte : 10.5 PP<sup>3</sup> | 0.29 M<sup>3</sup>

Prix courant		<b>MVL3109</b> 686 Synderme Luxhide ou tissu (précédemment MVL3109F)						
DIMENSIONS HORS TOUT			DIMENSIONS DE L'ASSISE			DIMENSIONS DU DOSSIER		
L	P	H	L	P	H	L	H	
PO 26	27	48	20	18.5	23-33	19.5	20	
MM 660	686	1219	508	470	584-838	495	508	
Caractéristiques ergonomiques : C, D, H, M, N, V		RTA 2	messageur	1 par boîte		MADE IN CANADA	GREENGUARD	

DESCRIPTION	MODÈLE / CARACTÉRISTIQUES								
 <p><b>Fauteuil à basc. synchro, assise et dossier remb.</b>                      Poids unitaire : 43 LB   19.5 KG                      Poids - boîte : 52 LB   23.59 KG                      Volume - boîte : 10.5 PP<sup>3</sup>   0.29 M<sup>3</sup></p>	Prix courant <b>MVL3111</b> 671 Synderme Luxhide ou tissu (précédemment MVL3111F)								
	DIMENSIONS HORS TOUT			DIMENSIONS DE L'ASSISE			DIMENSIONS DU DOSSIER		
	L	P	H	L	P	H	L	H	
	PO 26 MM 660	27 686	38.5 978	20 508	18.5 470	16.5-21.5 419-546	19.5 495	20 508	
	Caractéristiques ergonomiques : A, B, C, D, H, L, M, N, V   1 par boîte  								
 <p><b>Fauteuil à basc. multiples, assise et dossier remb.</b>                      Poids unitaire : 48 LB   21.8 KG                      Poids - boîte : 57 LB   25.85 KG                      Volume - boîte : 10.5 PP<sup>3</sup>   0.29 M<sup>3</sup></p>	Prix courant <b>MVL3113</b> 719 Synderme Luxhide ou tissu (précédemment MVL3113F)								
	DIMENSIONS HORS TOUT			DIMENSIONS DE L'ASSISE			DIMENSIONS DU DOSSIER		
	L	P	H	L	P	H	L	H	
	PO 26 MM 660	27 686	39.5 1003	20 508	17.5-20.5 445-521	17.5-22.5 445-572	19.5 495	20 508	
	Caractéristiques ergonomiques : A, B, C, D, E, F, G, H, M, N, S, V   1 par boîte  								
 <p><b>Fauteuil basculant, assise et dossier remb.</b>                      Poids unitaire : 37 LB   16.8 KG                      Poids - boîte : 46 LB   20.87 KG                      Volume - boîte : 10.5 PP<sup>3</sup>   0.29 M<sup>3</sup></p>	Prix courant <b>MVL3114</b> 649 Synderme Luxhide ou tissu (précédemment MVL3114F)								
	DIMENSIONS HORS TOUT			DIMENSIONS DE L'ASSISE			DIMENSIONS DU DOSSIER		
	L	P	H	L	P	H	L	H	
	PO 26 MM 660	27 686	38 965	20 508	18.5 470	16-21 406-533	19.5 495	20 508	
	Caractéristiques ergonomiques : A, B, C, D, H, M, N, S, V   1 par boîte  								
 <p><b>Fauteuil fonctionnel, assise et dossier remb.</b>                      Poids unitaire : 32 LB   14.5 KG                      Poids - boîte : 41 LB   18.6 KG                      Volume - boîte : 10.5 PP<sup>3</sup>   0.29 M<sup>3</sup></p>	Prix courant <b>MVL3116</b> 605 Synderme Luxhide ou tissu (précédemment MVL3116F)								
	DIMENSIONS HORS TOUT			DIMENSIONS DE L'ASSISE			DIMENSIONS DU DOSSIER		
	L	P	H	L	P	H	L	H	
	PO 26 MM 660	27 686	38 965	20 508	18.5 470	16-21 406-533	19.5 495	20 508	
	Caractéristiques ergonomiques : C, D, E, H, M, N, V   1 par boîte  								
 <p><b>Chaise à hauteur réglable, assise et dossier remb.</b>                      Poids unitaire : 31 LB   14.1 KG                      Poids - boîte : 40 LB   18.14 KG                      Volume - boîte : 10.5 PP<sup>3</sup>   0.29 M<sup>3</sup></p>	Prix courant <b>MVL3117</b> 696 Synderme Luxhide ou tissu (précédemment MVL3117F)								
	DIMENSIONS HORS TOUT			DIMENSIONS DE L'ASSISE			DIMENSIONS DU DOSSIER		
	L	P	H	L	P	H	L	H	
	PO 20 MM 508	27 686	48 1219	20 508	18.5 470	23-33 584-838	19.5 495	20 508	
	Caractéristiques ergonomiques : C, D, M, N, V   1 par boîte  								

**DESCRIPTION** **MODÈLE / CARACTÉRISTIQUES**



**Fauteuil à basc. synchro avec capteur de poids, assise et dossier remb.**

Poids unitaire : 43 LB | 19.5 KG  
Poids - boîte : 52 LB | 23.59 KG  
Volume - boîte : 10.5 P<sup>3</sup> | 0.29 M<sup>3</sup>

Prix courant

**MVL3118** 778  
Synderme Luxhide ou tissu (précédemment MVL3118F)

	DIMENSIONS HORS TOUT			DIMENSIONS DE L'ASSISE			DIMENSIONS DU DOSSIER	
	L	P	H	L	P	H	L	H
PO	26	27	39	20	17.5-20.5	16.5-21.5	19.5	20
MM	660	686	991	508	445-521	419-546	495	508

Caractéristiques ergonomiques :  
A, B, C, D, E, H, L, M, N, V



1 par boîte



**Fauteuil à hauteur réglable, assise et dossier remb.**

Poids unitaire : 37 LB | 16.8 KG  
Poids - boîte : 46 LB | 20.87 KG  
Volume - boîte : 10.5 P<sup>3</sup> | 0.29 M<sup>3</sup>

Prix courant

**MVL3119** 756  
Synderme Luxhide ou tissu (précédemment MVL3119F)

	DIMENSIONS HORS TOUT			DIMENSIONS DE L'ASSISE			DIMENSIONS DU DOSSIER	
	L	P	H	L	P	H	L	H
PO	26	27	48	20	18.5	23-33	19.5	20
MM	660	686	1219	508	470	584-838	495	508

Caractéristiques ergonomiques :  
C, D, H, M, N, V



1 par boîte



**Fauteuil à basc. synchro, assise et dossier en tissu maillé**

Poids unitaire : 43 LB | 19.5 KG  
Poids - boîte : 52 LB | 23.59 KG  
Volume - boîte : 10.5 P<sup>3</sup> | 0.29 M<sup>3</sup>

Prix courant

**MVL3121** 695  
Tissu maillé noir

	DIMENSIONS HORS TOUT			DIMENSIONS DE L'ASSISE			DIMENSIONS DU DOSSIER	
	L	P	H	L	P	H	L	H
PO	26	27	38.5	20	18.5	16.5-21.5	19.5	20
MM	660	686	978	508	470	419-546	495	508

Caractéristiques ergonomiques :  
A, B, C, D, H, L, M, V



1 par boîte



**Fauteuil à basc. multiples, assise et dossier en tissu maillé**

Poids unitaire : 48 LB | 21.8 KG  
Poids - boîte : 57 LB | 25.85 KG  
Volume - boîte : 10.5 P<sup>3</sup> | 0.29 M<sup>3</sup>

Prix courant

**MVL3123** 742  
Tissu maillé noir

	DIMENSIONS HORS TOUT			DIMENSIONS DE L'ASSISE			DIMENSIONS DU DOSSIER	
	L	P	H	L	P	H	L	H
PO	26	27	39.5	20	17.5-20.5	17.5-22.5	19.5	20
MM	660	686	1003	508	445-521	445-572	495	508

Caractéristiques ergonomiques :  
A, B, C, D, E, F, G, H, M, S, V



1 par boîte



**Fauteuil basculant, assise et dossier en tissu maillé**

Poids unitaire : 37 LB | 16.8 KG  
Poids - boîte : 46 LB | 20.87 KG  
Volume - boîte : 10.5 P<sup>3</sup> | 0.29 M<sup>3</sup>

Prix courant

**MVL3124** 671  
Tissu maillé noir





















	DIMENSIONS HORS TOUT			DIMENSIONS DE L'ASSISE			DIMENSIONS DU DOSSIER	
	L	P	H	L	P	H	L	H
PO	26	27	38	20	18.5	16-21	19.5	20
MM	660	686	965	508	470	406-533	495	508

Caractéristiques ergonomiques :  
A, B, C, D, H, M, S, V



1 par boîte



DESCRIPTION	MODÈLE / CARACTÉRISTIQUES								
 <p><b>Fauteuil fonctionnel, assise et dossier en tissu maillé</b>                      Poids unitaire : 32 LB   14.5 KG                      Poids - boîte : 41 LB   18.6 KG                      Volume - boîte : 10.5 PP   0.29 M<sup>3</sup></p>	Prix courant								
	<b>MVL3126</b> 629 Tissu maillé noir								
	DIMENSIONS HORS TOUT			DIMENSIONS DE L'ASSISE			DIMENSIONS DU DOSSIER		
	L	P	H	L	P	H	L	H	
	PO MM	26 660	27 686	38 965	20 508	18.5 470	16-21 406-533	19.5 495	20 508
Caractéristiques ergonomiques : C, D, E, H, M, V   1 par boîte  									
 <p><b>Chaise à hauteur réglable, assise et dossier en tissu maillé</b>                      Poids unitaire : 31 LB   14.1 KG                      Poids - boîte : 40 LB   18.14 KG                      Volume - boîte : 10.5 PP   0.29 M<sup>3</sup></p>	Prix courant								
	<b>MVL3127</b> 719 Tissu maillé noir								
	DIMENSIONS HORS TOUT			DIMENSIONS DE L'ASSISE			DIMENSIONS DU DOSSIER		
	L	P	H	L	P	H	L	H	
	PO MM	20 508	27 686	48 1219	20 508	18.5 470	23-33 584-838	19.5 495	20 508
Caractéristiques ergonomiques : C, D, M, V   1 par boîte  									
 <p><b>Fauteuil à base. synchro avec capteur de poids, assise et dossier en tissu maillé</b>                      Poids unitaire : 43 LB   19.5 KG                      Poids - boîte : 52 LB   23.59 KG                      Volume - boîte : 10.5 PP   0.29 M<sup>3</sup></p>	Prix courant								
	<b>MVL3128</b> 801 Tissu maillé noir								
	DIMENSIONS HORS TOUT			DIMENSIONS DE L'ASSISE			DIMENSIONS DU DOSSIER		
	L	P	H	L	P	H	L	H	
	PO MM	26 660	27 686	39 991	20 508	17.5-20.5 445-521	16.5-21.5 419-546	19.5 495	20 508
Caractéristiques ergonomiques : A, B, C, D, E, H, L, M, V   1 par boîte  									
 <p><b>Fauteuil à hauteur réglable, assise et dossier en tissu maillé</b>                      Poids unitaire : 37 LB   16.8 KG                      Poids - boîte : 46 LB   20.87 KG                      Volume - boîte : 10.5 PP   0.29 M<sup>3</sup></p>	Prix courant								
	<b>MVL3129</b> 778 Tissu maillé noir								
	DIMENSIONS HORS TOUT			DIMENSIONS DE L'ASSISE			DIMENSIONS DU DOSSIER		
	L	P	H	L	P	H	L	H	
	PO MM	26 660	27 686	48 1219	20 508	18.5 470	23-33 584-838	19.5 495	20 508
Caractéristiques ergonomiques : C, D, H, M, V   1 par boîte  									

BETA



modèle MVL2729



modèle MVL2718

CARACTÉRISTIQUES DE SÉRIE

- Gamme de sièges fonctionnels posture fabriqués au Canada.
- De dimensions généreuses, l'assise et le dossier sont entièrement rembourrés.
- Des accoudoirs en T à hauteur réglable dotés de manchons en uréthane durable sont de série (sauf pour les modèles sans accoudoirs).
- Les sièges à hauteur réglable sont munis d'un repose-pieds chromé réglable.
- Des roulettes à doubles galets pour planchers à moquette (C65) sont de série.
- Cette gamme peut être garnie dans le choix de tous les textiles pour sièges de grade 1 de Global à l'exception d'un syndrome Luxhide (se reporter à la page 130).
- Cette gamme respecte les lignes directrices sur les émissions établies par le GREENGUARD Environmental Institute.

RÉGLAGES

- Commande continue de réglage de l'inclinaison du dossier et réglage de la hauteur du dossier.
- Réglage pneumatique de la hauteur du siège.

CARACTÉRISTIQUES EN OPTION

- Pour des planchers à revêtement dur, commander des roulettes (C65R). Ajouter 17 \$ le jeu.

DESCRIPTION

MODÈLE / CARACTÉRISTIQUES



Chaise fonctionnelle posture à hauteur réglable

Poids unitaire : 41 LB | 18.6 KG  
 Poids - boîte : 46 LB | 20.87 KG  
 Volume - boîte : 6.75 P<sup>3</sup> | 0.19 M<sup>3</sup>

		Prix courant							
		MVL2718		438					
		DIMENSIONS HORS TOUT			DIMENSIONS DE L'ASSISE			DIMENSIONS DU DOSSIER	
		L	P	H	L	P	H	L	H
PO	20.5	23.5	44	20.5	16.5	22-30	18.5	16-19	
MM	521	597	1118	521	419	559-762	470	406-483	
		Caractéristiques ergonomiques : C, D, G, M, N		RTA 2	messageur	1 par boîte	INSTITUT DU CANADA	GREENGUARD	



Fauteuil fonctionnel posture à hauteur réglable

Poids unitaire : 46 LB | 20.9 KG  
 Poids - boîte : 51 LB | 23.13 KG  
 Volume - boîte : 6.75 P<sup>3</sup> | 0.19 M<sup>3</sup>

		Prix courant							
		MVL2719		512					
		DIMENSIONS HORS TOUT			DIMENSIONS DE L'ASSISE			DIMENSIONS DU DOSSIER	
		L	P	H	L	P	H	L	H
PO	24.5	23.5	44	20.5	16.5	22-30	18.5	16-19	
MM	622	597	1118	521	419	559-762	470	406-483	
		Caractéristiques ergonomiques : C, D, G, H, M, N		RTA 2	messageur	1 par boîte	INSTITUT DU CANADA	GREENGUARD	

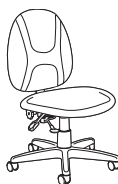

Chaise fonctionnelle posture

Poids unitaire : 27 LB | 12.3 KG  
 Poids - boîte : 31 LB | 14.06 KG  
 Volume - boîte : 4.9 P<sup>3</sup> | 0.13 M<sup>3</sup>



		Prix courant							
		MVL2728		284					
		DIMENSIONS HORS TOUT			DIMENSIONS DE L'ASSISE			DIMENSIONS DU DOSSIER	
		L	P	H	L	P	H	L	H
PO	20.5	22	38.5	20.5	17	16.5-21.5	18.5	16-20	
MM	521	559	978	521	432	419-546	470	406-508	
		Caractéristiques ergonomiques : C, D, G, M, N		RTA 2	messageur	1 par boîte	INSTITUT DU CANADA	GREENGUARD	



Fauteuil fonctionnel posture

Poids unitaire : 33 LB | 15 KG  
 Poids - boîte : 38 LB | 17.24 KG  
 Volume - boîte : 6.75 P<sup>3</sup> | 0.19 M<sup>3</sup>

		Prix courant							
		MVL2729		359					
		DIMENSIONS HORS TOUT			DIMENSIONS DE L'ASSISE			DIMENSIONS DU DOSSIER	
		L	P	H	L	P	H	L	H
PO	24	22	38.5	20.5	17	16.5-21.5	18.5	16-20	
MM	610	559	978	521	432	419-546	470	406-508	
		Caractéristiques ergonomiques : C, D, G, H, M, N		RTA 2	messageur	1 par boîte	INSTITUT DU CANADA	GREENGUARD	

DESCRIPTION	MODÈLE / CARACTÉRISTIQUES							
	Prix courant							
 <p><b>Accoudoirs en T à hauteur réglable - 1 paire</b>                      Poids unitaire : 8 LB   3,6 KG                      Poids - boîte : 10 LB   4,54 KG                      Volume - boîte : 1.3 P<sup>3</sup>   0,03 M<sup>3</sup></p>	<b>MVL2784</b>	88						
	DIMENSIONS HORS TOUT							
	L	P	H					
PO MM	3 76	10 254	12 305	- -	- -	- -	- -	- -
	  1 boîte (le prix indiqué est pour la paire; les caractéristiques sont pour un accoudoir)							

## BOLT



modèle OTG11510B

### CARACTÉRISTIQUES DE SÉRIE





- Une gamme de sièges en tissu maillé d'une valeur sûre.
- Le dossier est en tissu maillé respirant.
- Le piétement arqué résiste aux éraflures.
- Des accoudoirs en T à hauteur réglable dotés de manchons en uréthane durable sont de série.
- Des roulettes à doubles galets pour planchers à moquette (C65) sont de série.
- Assise en tissu maillé noir (MS20) et dossier en tissu maillé noir uniquement.
- Cette gamme respecte les lignes directrices sur les émissions établies par le *GREENGUARD Environmental Institute*.

### RÉGLAGES

- Basculement central avec blocage du basculement à la position verticale.
- Réglage de la tension du basculement.
- Réglage pneumatique de la hauteur du siège.

### CARACTÉRISTIQUES EN OPTION

- Des roulettes pour des planchers à revêtement dur (C65R) peuvent être achetées séparément. Ajouter 80 \$ le jeu.

DESCRIPTION	MODÈLE / CARACTÉRISTIQUES							
	Prix courant							
 <p><b>Fauteuil basculant, dossier en tissu maillé</b>                      Poids unitaire : 30 LB   13,6 KG                      Poids - boîte : 36 LB   16,33 KG                      Volume - boîte : 4,6 P<sup>3</sup>   0,13 M<sup>3</sup></p>	<b>OTG11510B</b>	386						
	DIMENSIONS HORS TOUT							
	L	P	H					
PO MM	25 635	21,5 546	35,5 902	19,5 495	17 432	17,5-21,5 445-546	18 457	16,5 419
	Caractéristiques ergonomiques : A, B, C, H, M, N, S		  1 par boîte					

## BRIGHTON



modèle MVL2787

### CARACTÉRISTIQUES DE SÉRIE





- Siège de direction à dossier haut.
- Le Brighton est conçu pour offrir un grand confort et est fabriqué au Canada.
- Assise et dossier profilés; appui-tête intégré.
- Piétement et accoudoirs noirs.
- Accoudoirs en boucle avec manchons rembourrés.
- Des roulettes à doubles galets pour planchers à moquette (C65) sont de série.
- Les faces supérieures peuvent être garnies d'un syndérme Luxhide, offert dans un choix de couleurs (se reporter à la page 130).
- Cette gamme respecte les lignes directrices sur les émissions établies par le *GREENGUARD Environmental Institute*.

### RÉGLAGES

- Basculement central avec blocage du basculement à la position verticale.
- Réglage de la tension du basculement.
- Réglage pneumatique de la hauteur du siège.

### CARACTÉRISTIQUES EN OPTION

- Pour des planchers à revêtement dur, commander des roulettes (C65R). Ajouter 17 \$ le jeu.

DESCRIPTION	MODÈLE / CARACTÉRISTIQUES							
	Prix courant							
 <p><b>Fauteuil basculant à dossier haut</b>                      Poids unitaire : 42 LB   19,1 KG                      Poids - boîte : 54 LB   24,49 KG                      Volume - boîte : 10,5 P<sup>3</sup>   0,29 M<sup>3</sup></p>	<b>MVL2787</b>	594						
	DIMENSIONS HORS TOUT							
	L	P	H					
PO MM	26,5 673	28 711	44 1118	21,5 546	20 508	16-21 406-533	20 508	25,5 648
	Caractéristiques ergonomiques : A, B, C, M, N, S		  1 par boîte	 				

CAMAN



modèle MVL11886



modèle MVL11888

CARACTÉRISTIQUES DE SÉRIE

- Une gamme de sièges fabriqués au Canada.
- Le bâti en acier soudé est offert dans un fini noir.
- Les accoudoirs à hauteur fixe sont dotés de manchons en uréthane.
- Des roulettes à doubles galets pour planchers à moquette (C65) sont de série (sauf pour les sièges d'invité).
- Les faces supérieures peuvent être garnis d'un synderme Luxhide, offert dans un choix de couleurs ou dans le choix de tous les textiles pour sièges de grade 1 de Global (se reporter à la page 130).
- Cette gamme respecte les lignes directrices sur les émissions établies par le GREENGUARD Environmental Institute.

RÉGLAGES DU FAUTEUIL BASCULANT

- Basculement central avec blocage du basculement à la position verticale
- Réglage de la tension du basculement.
- Réglage pneumatique de la hauteur du siège.

CARACTÉRISTIQUES EN OPTION

- Pour des planchers à revêtement dur, commander des roulettes (C65R). Ajouter 17 \$ le jeu.

DESCRIPTION

MODÈLE / CARACTÉRISTIQUES



Fauteuil basculant à dossier haut

Poids unitaire : 31 LB | 14.1 KG  
 Poids - boîte : 35 LB | 15.88 KG  
 Volume - boîte : 20.25 P<sup>3</sup> | 0.57 M<sup>3</sup>

Prix courant

**MVL11886** 420  
 Synderme Luxhide ou tissu (précédemment MVL11886F)

	DIMENSIONS HORS TOUT			DIMENSIONS DE L'ASSISE			DIMENSIONS DU DOSSIER	
	L	P	H	L	P	H	L	H
PO	25	27	40	20.5	18	16-20	19.5	22.5
MM	635	686	1016	521	457	406-508	495	572

Caractéristiques ergonomiques :  
 A, B, C, M, N, S



2 par boîte



Fauteuil basculant à dossier moyen

Poids unitaire : 31 LB | 14.1 KG  
 Poids - boîte : 35 LB | 15.88 KG  
 Volume - boîte : 20.25 P<sup>3</sup> | 0.57 M<sup>3</sup>

Prix courant

**MVL11887** 408  
 Synderme Luxhide ou tissu (précédemment MVL11887F)

	DIMENSIONS HORS TOUT			DIMENSIONS DE L'ASSISE			DIMENSIONS DU DOSSIER	
	L	P	H	L	P	H	L	H
PO	24.5	24.5	35	20	18	16-20	20	17.5
MM	622	622	889	508	457	406-508	508	445

Caractéristiques ergonomiques :  
 A, B, C, M, N, S



2 par boîte



Fauteuil d'invité à DM, piètement monobloc

Poids unitaire : 23 LB | 10.5 KG  
 Poids - boîte : 27 LB | 12.25 KG  
 Volume - boîte : 20.25 P<sup>3</sup> | 0.57 M<sup>3</sup>

Prix courant

**MVL11888** 353  
 Synderme Luxhide ou tissu (précédemment MVL11888F)

	DIMENSIONS HORS TOUT			DIMENSIONS DE L'ASSISE			DIMENSIONS DU DOSSIER	
	L	P	H	L	P	H	L	H
PO	24.5	25	33	20	18	17	20	17
MM	622	635	838	508	457	432	508	432

Caractéristiques ergonomiques :  
 M, N



2 par boîte





## CAPRA



modèle OTG11740B

### CARACTÉRISTIQUES DE SÉRIE

- Des sièges d'invité polyvalents.
- Bâti tubulaire ovale chromé et piétement à quatre pieds.
- Coussin d'assise profilé arrondi à l'avant.
- Dossier en polypropylène perforé et assise en tissu maillé noir respirant.
- Accoudoirs en nylon.
- On peut empiler jusqu'à quatre sièges.
- Cette gamme respecte les lignes directrices sur les émissions établies par le *GREENGUARD Environmental Institute*.

DESCRIPTION	MODÈLE / CARACTÉRISTIQUES																																				
	Prix courant																																				
 <p><b>Fauteuil d'invité à dossier en plastique</b>                      Poids unitaire : 20 LB   9.1 KG                      Poids - boîte : 27 LB   12.25 KG                      Volume - boîte : 14.75 P<sup>3</sup>   0.41 M<sup>3</sup></p>	<b>OTG11740B</b>	290																																			
	On peut empiler jusqu'à 4 sièges.  Caractéristiques ergonomiques : M, N	<table border="1"> <thead> <tr> <th rowspan="2"></th> <th colspan="3">DIMENSIONS HORS TOUT</th> <th colspan="3">DIMENSIONS DE L'ASSISE</th> <th colspan="2">DIMENSIONS DU DOSSIER</th> </tr> <tr> <th>L</th> <th>P</th> <th>H</th> <th>L</th> <th>P</th> <th>H</th> <th>L</th> <th>H</th> </tr> </thead> <tbody> <tr> <td>PO</td> <td>24,5</td> <td>22,5</td> <td>34</td> <td>18</td> <td>18</td> <td>18</td> <td>18</td> <td>15</td> </tr> <tr> <td>MM</td> <td>622</td> <td>572</td> <td>864</td> <td>457</td> <td>457</td> <td>457</td> <td>457</td> <td>381</td> </tr> </tbody> </table>		DIMENSIONS HORS TOUT			DIMENSIONS DE L'ASSISE			DIMENSIONS DU DOSSIER		L	P	H	L	P	H	L	H	PO	24,5	22,5	34	18	18	18	18	15	MM	622	572	864	457	457	457	457	381
	DIMENSIONS HORS TOUT			DIMENSIONS DE L'ASSISE			DIMENSIONS DU DOSSIER																														
	L	P	H	L	P	H	L	H																													
PO	24,5	22,5	34	18	18	18	18	15																													
MM	622	572	864	457	457	457	457	381																													

## CENTRO



modèle OTG3915

### CARACTÉRISTIQUES DE SÉRIE

- Siège d'invité polyvalent.
- Bâti en acier tubulaire ovale durable et piétement à quatre pieds.
- Coussins d'assise et de dossier profilés; le coussin d'assise est arrondi à l'avant.
- Manchons rembourrés.
- Faces supérieures garnies d'un synderme Luxhide en noir.
- Cette gamme respecte les lignes directrices sur les émissions établies par le *GREENGUARD Environmental Institute*.

DESCRIPTION	MODÈLE / CARACTÉRISTIQUES																																				
	Prix courant																																				
 <p><b>Fauteuil d'invité</b>                      Poids unitaire : 26 LB   11.8 KG                      Poids - boîte : 30 LB   13.61 KG                      Volume - boîte : 6.25 P<sup>3</sup>   0.17 M<sup>3</sup></p>	<b>OTG3915</b>	314																																			
	Caractéristiques ergonomiques : M, N	<table border="1"> <thead> <tr> <th rowspan="2"></th> <th colspan="3">DIMENSIONS HORS TOUT</th> <th colspan="3">DIMENSIONS DE L'ASSISE</th> <th colspan="2">DIMENSIONS DU DOSSIER</th> </tr> <tr> <th>L</th> <th>P</th> <th>H</th> <th>L</th> <th>P</th> <th>H</th> <th>L</th> <th>H</th> </tr> </thead> <tbody> <tr> <td>PO</td> <td>24,5</td> <td>27</td> <td>33,5</td> <td>21,5</td> <td>18,5</td> <td>17</td> <td>21,5</td> <td>16</td> </tr> <tr> <td>MM</td> <td>622</td> <td>686</td> <td>851</td> <td>546</td> <td>470</td> <td>432</td> <td>546</td> <td>406</td> </tr> </tbody> </table>		DIMENSIONS HORS TOUT			DIMENSIONS DE L'ASSISE			DIMENSIONS DU DOSSIER		L	P	H	L	P	H	L	H	PO	24,5	27	33,5	21,5	18,5	17	21,5	16	MM	622	686	851	546	470	432	546	406
	DIMENSIONS HORS TOUT			DIMENSIONS DE L'ASSISE			DIMENSIONS DU DOSSIER																														
	L	P	H	L	P	H	L	H																													
PO	24,5	27	33,5	21,5	18,5	17	21,5	16																													
MM	622	686	851	546	470	432	546	406																													

COBALT



modèle MVL2785

CARACTÉRISTIQUES DE SÉRIE

- Fauteuil basculant polyvalent à dossier moyen fabriqué au Canada.
- Des accoudoirs en T à hauteur réglable dotés de manchons en uréthane durable sont de série.
- Des roulettes à doubles galets pour planchers à moquette (C65) sont de série.
- Les faces supérieures peut être garni d'un synderme Luxhide, offert dans un choix de couleurs ou dans le choix de tous les textiles pour sièges de grade 1 de Global (se reporter à la page 130).
- Cette gamme respecte les lignes directrices sur les émissions établies par le *GREENGUARD Environmental Institute*.

RÉGLAGES

- Basculement central avec blocage du basculement à la position verticale.
- Réglage de la tension du basculement.
- Réglage pneumatique de la hauteur du siège.

CARACTÉRISTIQUES EN OPTION

- Pour des planchers à revêtement dur, commander des roulettes (C65R). Ajouter 17 \$ le jeu.

DESCRIPTION MODÈLE / CARACTÉRISTIQUES



Fauteuil basculant à dossier moyen

Poids unitaire : 35 LB | 15.9 KG  
 Poids - boîte : 40 LB | 18.14 KG  
 Volume - boîte : 5.5 P³ | 0.15 M³

Prix courant

**MVL2785** 378  
 Synderme Luxhide ou tissu (précédemment MVL2785F)

	DIMENSIONS HORS TOUT			DIMENSIONS DE L'ASSISE			DIMENSIONS DU DOSSIER	
	L	P	H	L	P	H	L	H
PO	25.5	24.5	36	20	17	15.5-19.5	18.5	18
MM	648	622	914	508	432	394-495	470	457

Caractéristiques ergonomiques :  
 A, B, C, H, M, N, S



1 par boîte



## CRAFT

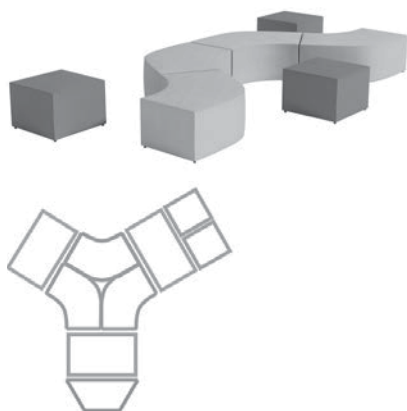

**Configuration type**  
Deux modules carrés, trois modules rectangulaires,  
trois modules courbes 120 degrés, un module trapézoïde



**Configuration à trois faces**  
Trois modules courbes 120 degrés, trois modules demi-cercle  
et trois modules circulaires



**Configuration groupée pour  
le travail collaboratif**  
Six modules courbes 120 degrés



**Configuration groupée pour  
le travail collaboratif**  
Six modules courbes 120 degrés  
et six modules circulaires



**Configuration type**  
Deux modules trapézoïdes



**Configuration type**  
Deux modules demi-cercle

### CARACTÉRISTIQUES DE SÉRIE

- Idéale pour les espaces décloisonnés, la gamme Craft propose des sièges de salon modulaires durables et faciles à configurer.
- Les éléments modulaires réversibles peuvent être reconfigurés pour convenir à votre espace.
- Les modules courbes 120 degrés permettent de créer des configurations à trois faces ou groupées pour le travail collaboratif.
- Les coussins sont entièrement rembourrés et montés sur des patins en nylon de 1,5 po H.
- Cette gamme peut être garnie dans le choix de tous les textiles pour sièges de grade 1 de Global ou d'un synderme Luxhide (se reporter à la page 130).
- Cette gamme respecte les lignes directrices sur les émissions établies par le *GREENGUARD Environmental Institute*.

### CARACTÉRISTIQUES EN OPTION



- Pour des roulettes à doubles galets pour planchers à moquette, commander des roulettes (**C107**). Ajouter 35 \$.
- Pour des roulettes à doubles galets pour planchers à revêtement dur, commander des roulettes (**C107R**). Ajouter 50 \$.

### AUTRES CHOIX DE TEXTILES

- Des textiles intégrés ainsi que des textiles achetés par Global sont possibles. Communiquer avec le service à la clientèle pour plus de détails.

### TABLES COMPLÉMENTAIRES DISPONIBLES

- Un partenaire idéal pour les sièges Craft (se reporter à la page 29).

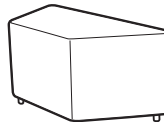
DESCRIPTION	MODÈLE / CARACTÉRISTIQUES		
	Prix courant		
	MVL13007	325	
			
<b>Module circulaire, 20 po</b> Poids unitaire : 17 LB   7.7 KG Poids - boîte : 23 LB   10.43 KG Volume - boîte : 5.25 P <sup>3</sup>   0.14 M <sup>3</sup>			
	DIMENSIONS HORS TOUT		
	L	P	H
	PO 20	20	17.5
	MM 508	508	445
	DIMENSIONS DE L'ASSISE		DIMENSIONS DU DOSSIER
	L	P	H
	-	-	-
	-	-	-
	RTA 1		1 par boîte
	CANADA		GREENGUARD
	Prix courant		
	MVL13008	425	
			
<b>Module demi-cercle, 40 po</b> Poids unitaire : 33 LB   15 KG Poids - boîte : 41 LB   18.6 KG Volume - boîte : 9.5 P <sup>3</sup>   0.26 M <sup>3</sup>			
	DIMENSIONS HORS TOUT		
	L	P	H
	PO 40	21	17.5
	MM 1016	533	445
	DIMENSIONS DE L'ASSISE		DIMENSIONS DU DOSSIER
	L	P	H
	-	-	-
	-	-	-
	RTA 1		1 par boîte
	CANADA		GREENGUARD
	Prix courant		
	MVL13009	425	
			
<b>Module trapézoïde</b> Poids unitaire : 29 LB   13.2 KG Poids - boîte : 37 LB   16.78 KG Volume - boîte : 8 P <sup>3</sup>   0.22 M <sup>3</sup>			
	DIMENSIONS HORS TOUT		
	L	P	H
	PO 40	17.75	17.5
	MM 1016	451	445
	DIMENSIONS DE L'ASSISE		DIMENSIONS DU DOSSIER
	L	P	H
	-	-	-
	-	-	-
	RTA 1		1 par boîte
	CANADA		GREENGUARD

DESCRIPTION

MODÈLE / CARACTÉRISTIQUES

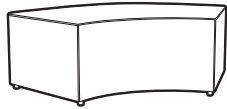

**Module courbe 120 degrés**  
 Poids unitaire : 37 LB | 16.8 KG  
 Poids - boîte : 49 LB | 22.23 KG  
 Volume - boîte : 13.25 P<sup>3</sup> | 0.37 M<sup>3</sup>

MVL13010

Prix courant

500

DIMENSIONS HORS TOUT			DIMENSIONS DE L'ASSISE			DIMENSIONS DU DOSSIER	
L	P	H	L	P	H	L	H

PO	43.5	27.5	17.5	-	-	-	-
MM	1105	699	445	-	-	-	-

RTA 1

1 par boîte



**Module rectangulaire**  
 Poids unitaire : 37 LB | 16.8 KG  
 Poids - boîte : 47 LB | 21.32 KG  
 Volume - boîte : 9.5 P<sup>3</sup> | 0.26 M<sup>3</sup>

MVL13011

Prix courant

400

DIMENSIONS HORS TOUT			DIMENSIONS DE L'ASSISE			DIMENSIONS DU DOSSIER	
L	P	H	L	P	H	L	H

PO	40	20	17.5	-	-	-	-
MM	1016	508	445	-	-	-	-

RTA 1



1 par boîte

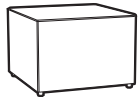

**Module carré**  
 Poids unitaire : 22 LB | 10 KG  
 Poids - boîte : 28 LB | 12.7 KG  
 Volume - boîte : 5.25 P<sup>3</sup> | 0.14 M<sup>3</sup>

MVL13012

Prix courant

300

DIMENSIONS HORS TOUT			DIMENSIONS DE L'ASSISE			DIMENSIONS DU DOSSIER	
L	P	H	L	P	H	L	H

PO	20	20	17.5	-	-	-	-
MM	508	508	445	-	-	-	-

RTA 1



1 par boîte



## TABLES CRAFT



## CARACTÉRISTIQUES DE SÉRIE

- Partenaires incontournables des sièges Craft, les tables Craft vous permettent de créer des aménagements adaptés aux zones de rencontre décontractée de travail et d'apprentissage d'aujourd'hui.
- Les tables de salon et de bout sont un endroit pratique pour prendre un repas sur le pouce ou encore poser vos appareils personnels pendant une discussion impromptue.
- Les tables aident à ancrer l'espace et permettent d'y glisser les modules Craft mobiles pour les ranger et garder la zone dégagée lorsqu'ils ne sont pas utilisés.
- Les tables d'appoint peuvent être munies de série d'un accès à l'alimentation ou à des prises de recharge USB.

## FINIS

- Les tables sont offertes dans tous les finis de série qui suivent. Elles sont aussi offertes, sans supplément, dans des finis deux tons, lorsque le dessus présente un fini et le piétement un fini différent.
- |     |                  |     |                  |
|-----|------------------|-----|------------------|
| ACJ | Acajou absolu    | HGT | Gris de Hayden   |
| ASN | Nuit d'Orient    | SKC | Palissandre      |
| AWC | Cerisier Avant   | TMP | Érable moiré     |
| AWH | Miel Avant       | TWL | Noyer moiré      |
| DES | Espresso profond | WHC | Chocolat blanc   |
| DWT | Blanc de blancs  | WCR | Cerisier d'hiver |
| GRY | Gris             |     |                  |

## CONSTRUCTION

- Les dessus en mélamine thermosoudée mesurent 1 po d'épaisseur et présentent un chant agencé de 2 mm.
- Les modules sont munis de patins réglables pour tenir compte de surfaces inégales.
- Lorsque les cubes sont entièrement logés sous une table d'amarrage, ils excèdent de 3 po le périmètre de la surface mélaminée, invitant l'utilisateur à retirer le cube et l'utiliser de nouveau

CRAFT TABLES	MODÈLE	DIMENSIONS <sup>PO</sup> MM	POIDS <sup>LB</sup> KG	VOLUME <sup>PI<sup>3</sup></sup> M <sup>3</sup>	PRIX COURANT
--------------	--------	--------------------------------	---------------------------	--	--------------

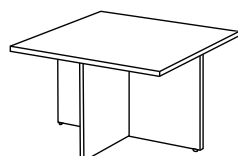

**Table d'amarrage pour cubes**

L x P x H	
ML35SCDK	35 x 35 x 19.5 889 x 889 x 495
	78 35.38
	2.2 0.06
	<b>388\$</b>

Permet d'y glisser quatre modules Craft MVL13007 (circulaires) ou MVL13012 (carrés). Un certain montage est nécessaire.

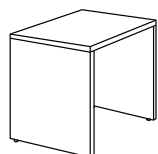

**Table d'amarrage simple**

ML2418CDK	24 x 18.2 x 19.5 610 x 462 x 495
	53 24.04
	2.1 0.05
	<b>277\$</b>

Permet d'y glisser un module Craft MVL13007, MVL13012 ou MVL13011. Expédiée montée.

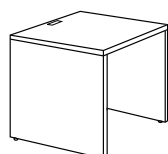

**Table d'amarrage simple avec découpe**

ML2420CDKP	24 x 20.5 x 19.5 610 x 521 x 495
	55 24.95
	2.1 0.05
	<b>287\$</b>

Permet d'y glisser un module Craft MVL13007, MVL13012 ou MVL13011. Face arrière en retrait pour dissimuler les câbles et découpe conçue pour recevoir un mini module d'alimentation MVCOVSM2(S/B) ou MVCOVSM1(U/S/B) à commander séparément. Expédiée montée.

BLOCS D'ALIMENTATION ÉLECTRICITÉ+DONNÉES	MODÈLE	DIMENSIONS	POIDS/LB	VOLUME/PI <sup>3</sup>	PRIX
--	--------	------------	----------	------------------------	------



**Mini bloc d'alimentation +USB**

L x P x H	
MVCOVSM2B	2.25 x 3.75 x 3.12
MVCOVSM2S	2.25 x 3.75 x 3.12
	2.35
	0.5
	<b>\$267</b>

### Avec bloc USB

MVCOVSM1UB	2.25 x 3.75 x 3.12
MVCOVSM1US	2.25 x 3.75 x 3.12
	2.35
	0.5
	<b>\$420</b>

Conçu pour s'installer rétroactivement dans une découpe pour passe-câbles et acheminer une alimentation à la surface de travail. S'installe dans une découpe mesurant 3,27 po sur 1,9 po et se monte à des surfaces d'une épaisseur variant entre 0,5 po et 2 po. Certifié ETL. Offert dans un fini noir (**B**) ou argenté (**S**) (la dernière lettre du numéro de modèle indique la couleur). Cordon de 9 pieds, fiche plate à 90° avec rotation sur 45°.

Le module MVCOVSM2B/S comprend deux prises étanches de 12A, 120V CA.

Le module MVCOVSM1UB/S Comprend une prise étanche de 12A, 120V CA et deux ports USB de 2.1A (11W).

**DANIO**



modèle MVL2720



modèle MVL2721

**CARACTÉRISTIQUES DE SÉRIE**

- Des sièges fonctionnels fabriqués au Canada.
- Le dossier articulé à compensation automatique est doté d'une coquille qui résiste aux éraflures.
- Mousse épaisse et piqûres décoratives.
- Des accoudoirs en T à hauteur réglable dotés de manchons en uréthane durable sont de série (sauf pour les modèles sans accoudoirs).
- Les sièges à hauteur réglable sont munis d'un repose-pieds chromé réglable.
- Des roulettes à doubles galets pour planchers à moquette (C65) sont de série.
- Les modèles MVL2720, MVL2721 et MVL2723 peuvent être garnis dans le choix de tous les textiles pour sièges de grade 1 de Global (se reporter à la page 130).
- Cette gamme respecte les lignes directrices sur les émissions établies par le *GREENGUARD Environmental Institute*.

**RÉGLAGES**

- Dossier à hauteur réglable.
- Réglage pneumatique de la hauteur du siège.
- Réglage de la profondeur de l'assise.

**CARACTÉRISTIQUES EN OPTION**

- Pour des planchers à revêtement dur, commander des roulettes (**C65R**). Ajouter 17 \$ le jeu.

**DESCRIPTION**

**MODÈLE / CARACTÉRISTIQUES**



**Chaise fonctionnelle**

Poids unitaire : 21 LB | 9.5 KG  
Poids - boîte : 24 LB | 10.89 KG  
Volume - boîte : 4.9 P<sup>3</sup> | 0.13 M<sup>3</sup>

		Prix courant								
<b>MVL2720</b>		206								
Tissu										
		DIMENSIONS HORS TOUT			DIMENSIONS DE L'ASSISE			DIMENSIONS DU DOSSIER		
		L	P	H	L	P	H	L	H	
PO	MM	18.5	22.5	34	18.5	16.5-18	16-21	17	16-17.5	
		470	572	864	470	419-457	406-533	432	406-445	
Caractéristiques ergonomiques : C, D, E, M, N		RTA 2			messenger			1 par boîte		
		CANADA			GREENGUARD					



**Fauteuil fonctionnel**

Poids unitaire : 33 LB | 15 KG  
Poids - boîte : 36 LB | 16.33 KG  
Volume - boîte : 5.75 P<sup>3</sup> | 0.16 M<sup>3</sup>

		Prix courant								
<b>MVL2721</b>		281								
Tissu										
		DIMENSIONS HORS TOUT			DIMENSIONS DE L'ASSISE			DIMENSIONS DU DOSSIER		
		L	P	H	L	P	H	L	H	
PO	MM	24	22.5	34	18.5	16.5-18	16-21	17	16-17.5	
		610	572	864	470	419-457	406-533	432	406-445	
Caractéristiques ergonomiques : C, D, E, H, M, N		RTA 2			messenger			1 par boîte		
		CANADA			GREENGUARD					



**Chaise fonctionnelle à hauteur réglable**

Poids unitaire : 33 LB | 15 KG  
Poids - boîte : 37 LB | 16.78 KG  
Volume - boîte : 6.75 P<sup>3</sup> | 0.19 M<sup>3</sup>

		Prix courant								
<b>MVL2723</b>		360								
Tissu										
		DIMENSIONS HORS TOUT			DIMENSIONS DE L'ASSISE			DIMENSIONS DU DOSSIER		
		L	P	H	L	P	H	L	H	
PO	MM	24	22.5	43	18.5	16.5-18	23-33	16.5	16-17.5	
		610	572	1092	470	419-457	584-838	419	406-445	
Caractéristiques ergonomiques : C, D, E, M, N		RTA 2			messenger			1 par boîte		
		CANADA			GREENGUARD					



**Accoudoirs en T à hauteur réglable - 1 paire**

Poids unitaire : 8 LB | 3.6 KG  
Poids - boîte : 10 LB | 4.54 KG  
Volume - boîte : 1.3 P<sup>3</sup> | 0.03 M<sup>3</sup>

		Prix courant								
<b>MVL2784</b>		88								
		DIMENSIONS HORS TOUT			DIMENSIONS DE L'ASSISE			DIMENSIONS DU DOSSIER		
		L	P	H	L	P	H	L	H	
PO	MM	3	10	12	-	-	-	-	-	
		76	254	305	-	-	-	-	-	
		RTA 00			messenger			1 boîte (le prix indiqué est pour la paire; les caractéristiques sont pour un accoudoir)		

## DASH



modèle OTG11760B

### CARACTÉRISTIQUES DE SÉRIE

- Fauteuil d'invité et d'appoint polyvalent.
- Bâti en acier soudé durable; piétement à quatre pieds.
- Dossier en tissu maillé noir et assise en tissu maillé noir respirant.
- Le fauteuil d'invité présente des manchons en nylon.
- Proportions généreuses.
- Cette gamme respecte les lignes directrices sur les émissions établies par le *GREENGUARD Environmental Institute*.
- Le siège est expédié démonté - un certain montage facile est nécessaire.

### DESCRIPTION

### MODÈLE / CARACTÉRISTIQUES



Fauteuil d'invité, dos. en tissu maillé, assise remb.

Poids unitaire : 21 LB | 9.5 KG

Poids - boîte : 26 LB | 11.79 KG

Volume - boîte : 3.9 P<sup>3</sup> | 0.11 M<sup>3</sup>

Caractéristiques ergonomiques : M, N

Prix courant

OTG11760B

248

#### DIMENSIONS HORS TOUT

	L	P	H
PO	23.5	23.5	34
MM	597	597	864

#### DIMENSIONS DE L'ASSISE

	L	P	H
PO	19.5	17.5	17.5
MM	495	445	445

#### DIMENSIONS DU DOSSIER

	L	H
PO	19	16.5
MM	483	419

RTA 8



1 par boîte



## DORI 2



modèle OTG1220B

### CARACTÉRISTIQUES DE SÉRIE

- Des sièges empilables polyvalents.
- Bâti robuste en acier soudé fini chromé.
- Assise et dossier en polypropylène durable et facile à nettoyer. Les sièges sont offerts en noir uniquement.
- Le fauteuil présente des accoudoirs en polypropylène renforcé à la fibre de verre.
- On peut empiler jusqu'à cinq sièges au sol.
- Les sièges sont expédiés entièrement montés.
- Cette gamme respecte les lignes directrices sur les émissions établies par le *GREENGUARD Environmental Institute*.

### DESCRIPTION

### MODÈLE / CARACTÉRISTIQUES



Fauteuil empilable

Poids unitaire : 15 LB | 6.8 KG

Poids - boîte : 17 LB | 7.71 KG

Volume - boîte : 14.5 P<sup>3</sup> | 0.41 M<sup>3</sup>

On peut empiler jusqu'à 5 sièges.

Prix courant

OTG1220B

171

#### DIMENSIONS HORS TOUT

	L	P	H
PO	22.5	21	30.5
MM	572	533	775

#### DIMENSIONS DE L'ASSISE

	L	P	H
PO	16.5	16	16
MM	419	406	406

#### DIMENSIONS DU DOSSIER

	L	H
PO	18	15.5
MM	457	394

RTA 00

4 par boîte (le prix et les caractéristiques sont pour une chaise)



Chaise empilable

Poids unitaire : 13 LB | 5.9 KG

Poids - boîte : 15 LB | 6.8 KG

Volume - boîte : 12.25 P<sup>3</sup> | 0.34 M<sup>3</sup>

On peut empiler jusqu'à 5 sièges.

Prix courant

OTG1221B

158

#### DIMENSIONS HORS TOUT

	L	P	H
PO	18	21	30.5
MM	457	533	775

#### DIMENSIONS DE L'ASSISE

	L	P	H
PO	16.5	16	16
MM	419	406	406

#### DIMENSIONS DU DOSSIER

	L	H
PO	18	15.5
MM	457	394

RTA 00



4 par boîte (le prix et les caractéristiques sont pour une chaise)









EOR



modèle OTG3920B

**CARACTÉRISTIQUES DE SÉRIE**

- Des sièges d'invité polyvalents.
- Bâti durable en acier et piétement à quatre pieds.
- Coussins d'assise et de dossier profilés; le coussin d'assise est arrondi à l'avant.
- Manchons en polyuréthane doux au toucher et confortables.
- La coquille de l'assise confère une apparence épurée et soignée.
- Les faces supérieures sont garnies d'un synderme Luxhide en noir.
- Cette gamme respecte les lignes directrices sur les émissions établies par le *GREENGUARD Environmental Institute*.

DESCRIPTION		MODÈLE / CARACTÉRISTIQUES								
 <p><b>Fauteuil d'invité</b>                      Poids unitaire : 26 LB   11.8 KG                      Poids - boîte : 31 LB   14.06 KG                      Volume - boîte : 4.8 P<sup>3</sup>   0.13 M<sup>3</sup></p>	Prix courant									
	<b>OTG3920B</b>	289								
			DIMENSIONS HORS TOUT			DIMENSIONS DE L'ASSISE			DIMENSIONS DU DOSSIER	
		L	P	H	L	P	H	L	H	
		PO MM	24 610	24.5 622	34 864	19 483	18.5 470	18 457	18.5 470	16 406
Caractéristiques ergonomiques : M, N				1 par boîte						

## FLINT



modèle OTG10930

### CARACTÉRISTIQUES DE SÉRIE

- Sièges à basculement synchronisé à dossier en tissu maillé.
- Le treillage translucide inédit du dossier procure plus de soutien et un look distinctif.
- Les sièges présentent de série des accoudoirs en T à hauteur réglable dotés de manchons en uréthane.
- Un piétement noir doté de roulettes à doubles galets pour planchers à moquette (C1) est de série.
- Les sièges présentent une assise garnie d'un textile Quilt en noir (QL10) et un dossier en tissu maillé noir.
- Cette gamme respecte les lignes directrices sur les émissions établies par le *GREENGUARD Environmental Institute*.

### RÉGLAGES

- Mécanisme de basculement synchronisé avec blocage du basculement à la position verticale.
- Réglage de la tension du basculement.
- Réglage pneumatique de la hauteur du siège.

### CARACTÉRISTIQUES EN OPTION

- Pour des planchers à revêtement dur, commander des roulettes (C65R). Ajouter 80 \$ le jeu.

## DESCRIPTION



### Fauteuil à basculement synchro à DH

Poids unitaire : 32 LB | 14.5 KG

Poids - boîte : 42 LB | 19.05 KG

Volume - boîte : 4.1 Pi<sup>3</sup> | 0.11 M<sup>3</sup>

## MODÈLE / CARACTÉRISTIQUES

Prix courant

OTG10930

395

	DIMENSIONS HORS TOUT			DIMENSIONS DE L'ASSISE			DIMENSIONS DU DOSSIER	
	L	P	H	L	P	H	L	H
PO	25.5	23	40	19.5	17.5	17	18	21
MM	648	584	1016	495	445	432	457	533

Caractéristiques ergonomiques :  
A, B, C, H, L, M, N

RTA 2



1 par boîte



**FORMAT**



modèle MVL3191



modèle MVL3192

**CARACTÉRISTIQUES DE SÉRIE**

- Fabriqués au Canada, ces sièges présentent une assise garnie de textile et un dossier en tissu maillé.
- Des accoudoirs à hauteur et à écartement réglables dotés de manchons coulissants (avant-arrière) en uréthane sont de série.
- Des roulettes à doubles galets pour planchers à moquette (C1) sont de série.
- Le dossier en tissu maillé respirant est offert en noir uniquement.
- La face supérieure de l'assise peut être garnie d'un synderme Luxhide, offert dans un choix de couleurs ou dans le choix de tous les textiles pour sièges de grade 1 de Global (se reporter à la page 130).
- Le modèle MVL3192 présentent un appui-tête qui se règle en hauteur et bascule pour soutenir la nuque confortablement.
- Cette gamme respecte les lignes directrices sur les émissions établies par le *GREENGUARD Environmental Institute*.

**RÉGLAGES**

- Basculement synchronisé avec blocage du basculement à la position verticale.
- Réglage de la tension du basculement.
- Réglage de la hauteur du dossier assisté d'un mécanisme à rochet et appui-tête à hauteur réglable.
- Réglage pneumatique de la hauteur du siège.

**CARACTÉRISTIQUES EN OPTION**

- Pour des planchers à revêtement dur, commander des roulettes **(C9R)**. Ajouter 17 \$ le jeu.

**DESCRIPTION**

**MODÈLE / CARACTÉRISTIQUES**



**Fauteuil à basc. synchro à DH, dos. en tissu maillé, assise remb.**

Poids unitaire : 43 LB | 19.5 KG  
 Poids - boîte : 54 LB | 24.49 KG  
 Volume - boîte : 10.5 P<sup>3</sup> | 0.29 M<sup>3</sup>

**Prix courant**

**MVL3191** 520  
 Synderme Luxhide ou tissu (précédemment MVL3191F)

	DIMENSIONS HORS TOUT			DIMENSIONS DE L'ASSISE			DIMENSIONS DU DOSSIER	
	L	P	H	L	P	H	L	H
PO	24.5	23	43	19.5	17.5	16-21	17.5	23-25.5
MM	622	584	1092	495	445	406-533	445	584-648

Caractéristiques ergonomiques : A, B, C, D, H, L, M, N, Q



1 par boîte



**Fauteuil à basc. synchro à DH avec appui-tête, dos. en tissu maillé, assise remb.**

Poids unitaire : 45 LB | 20.5 KG  
 Poids - boîte : 56 LB | 25.4 KG  
 Volume - boîte : 11 P<sup>3</sup> | 0.31 M<sup>3</sup>

**Prix courant**

**MVL3192** 578  
 Synderme Luxhide ou tissu (précédemment MVL3192F)

	DIMENSIONS HORS TOUT			DIMENSIONS DE L'ASSISE			DIMENSIONS DU DOSSIER	
	L	P	H	L	P	H	L	H
PO	24.5	23	50.5	19.5	17.5	16-21	17.5	30-32.5
MM	622	584	1283	495	445	406-533	445	762-826

Caractéristiques ergonomiques : A, B, C, D, H, L, M, N, Q



1 par boîte



**Appui-tête pour siège Format**

Poids unitaire : 1 LB | 0.5 KG  
 Poids - boîte : 2 LB | 0.91 KG  
 Volume - boîte : 0.5 P<sup>3</sup> | 0.01 M<sup>3</sup>

**Prix courant**

**MVL3196** 59

S'installe aisément sur le fauteuil MVL3191.

Offert en tissu maillé respirant noir uniquement.

	DIMENSIONS HORS TOUT			DIMENSIONS DE L'ASSISE			DIMENSIONS DU DOSSIER	
	L	P	H	L	P	H	L	H
PO	11.25	4.5	9	-	-	-	-	-
MM	286	114	229	-	-	-	-	-



1 par boîte



## FULL-TIME



modèle MVL2900

### CARACTÉRISTIQUES DE SÉRIE





- Siège ergonomique fabriqué au Canada.
- Coussin d'assise extra épais et dossier profilé.
- Des accoudoirs à hauteur et à écartement réglables dotés de manchons en uréthane sont de série.
- Des roulettes à doubles galets pour planchers à moquette (CB5) sont de série.
- Ce siège peut être garni dans le choix de tous les textiles pour sièges de grade 1 de Global à l'exception d'un syndrome Luxhide (se reporter à la page 130).
- Cette gamme respecte les lignes directrices sur les émissions établies par le *GREENGUARD Environmental Institute*.

### RÉGLAGES

- Basculements multiples avec commande continue de blocage du basculement.
- Commande continue de réglage de l'inclinaison de l'assise, y compris vers l'avant.
- Réglage de la hauteur du dossier.
- Réglage pneumatique de la hauteur du siège.

### CARACTÉRISTIQUES EN OPTION

- Pour des planchers à revêtement dur, commander des roulettes (**C65R**). Ajouter 17 \$ le jeu.
- Un mécanisme sur coulisse de réglage de la profondeur de l'assise est offert en option. Préciser (**MD**). Ajouter 27 \$.

DESCRIPTION	MODÈLE / CARACTÉRISTIQUES																																					
	 <p><b>Fauteuil à basculements multiples à DM</b>                      Poids unitaire : 50 LB   22.7 KG                      Poids - boîte : 56 LB   25.4 KG                      Volume - boîte : 9.75 PP   0.27 M<sup>3</sup></p>	Prix courant																																				
<b>MVL2900</b> Tissu		478																																				
	<table border="1"> <thead> <tr> <th rowspan="2"></th> <th colspan="3">DIMENSIONS HORS TOUT</th> <th colspan="3">DIMENSIONS DE L'ASSISE</th> <th colspan="2">DIMENSIONS DU DOSSIER</th> </tr> <tr> <th>L</th> <th>P</th> <th>H</th> <th>L</th> <th>P</th> <th>H</th> <th>L</th> <th>H</th> </tr> </thead> <tbody> <tr> <td>PO</td> <td>24,5</td> <td>25</td> <td>41</td> <td>19,5</td> <td>19</td> <td>17,5-21,5</td> <td>20</td> <td>20-22</td> </tr> <tr> <td>MM</td> <td>622</td> <td>635</td> <td>1041</td> <td>495</td> <td>483</td> <td>445-546</td> <td>508</td> <td>508-559</td> </tr> </tbody> </table>				DIMENSIONS HORS TOUT			DIMENSIONS DE L'ASSISE			DIMENSIONS DU DOSSIER		L	P	H	L	P	H	L	H	PO	24,5	25	41	19,5	19	17,5-21,5	20	20-22	MM	622	635	1041	495	483	445-546	508	508-559
	DIMENSIONS HORS TOUT				DIMENSIONS DE L'ASSISE			DIMENSIONS DU DOSSIER																														
	L	P	H	L	P	H	L	H																														
PO	24,5	25	41	19,5	19	17,5-21,5	20	20-22																														
MM	622	635	1041	495	483	445-546	508	508-559																														
	Caractéristiques ergonomiques : A, B, C, D, F, G, H, M, N, Q	  1 par boîte	 																																			

GENNEX



modèle OTG11340



modèle OTG11341

CARACTÉRISTIQUES DE SÉRIE

- Cette gamme de sièges imbricables sont dotés d'une assise qui se rabat vers le haut, permettant de ranger les à l'horizontale.
- Bâti durable en acier fini noir.
- Dossier en tissu maillé noir.
- Des modèles avec ou sans accoudoirs sont offerts. Le modèle avec accoudoirs est doté de manchons en polyuréthane noir.
- Des roulettes à doubles galets pour planchers à moquette sont de série.
- Ce siège peut être garni dans le choix de tous les textiles pour sièges de grade 1 de Global ou d'un syndérme Luxhide (se reporter à la page 130).
- Cette gamme respecte les lignes directrices sur les émissions établies par le *GREENGUARD Environmental Institute*.

CARACTÉRISTIQUES EN OPTION

- Des roulettes pour des planchers à revêtement dur (**C9R**) peuvent être achetées séparément. Ajouter 64 \$ le jeu.

DESCRIPTION

MODÈLE / CARACTÉRISTIQUES



Fauteuil imbricable sur roulettes, dos. en tissu maillé, assise reb.

Poids unitaire : 24 LB | 10.9 KG

Poids - boîte : 29 LB | 13.15 KG

Volume - boîte : 15.75 P<sup>3</sup> | 0.44 M<sup>3</sup>

OTG11340

Prix courant

419

	DIMENSIONS HORS TOUT			DIMENSIONS DE L'ASSISE			DIMENSIONS DU DOSSIER	
	L	P	H	L	P	H	L	H
PO	25.5	22	33	17.5	16.5	20.5	17	15
MM	648	559	838	445	419	521	432	381

Caractéristiques ergonomiques :  
M, N

RTA 00

2 par boîte



Chaise imbricable sur roulettes, dos. en tissu maillé, assise reb.

Poids unitaire : 21 LB | 9.5 KG

Poids - boîte : 25.5 LB | 11.57 KG

Volume - boîte : 13.25 P<sup>3</sup> | 0.37 M<sup>3</sup>

OTG11341

Prix courant

377

	DIMENSIONS HORS TOUT			DIMENSIONS DE L'ASSISE			DIMENSIONS DU DOSSIER	
	L	P	H	L	P	H	L	H
PO	22	22	33	17.5	16.5	20.5	17	15
MM	559	559	838	445	419	521	432	381

Caractéristiques ergonomiques :  
M, N

RTA 00

2 par boîte



## GEO



modèle OTG11641B

### CARACTÉRISTIQUES DE SÉRIE

- Une gamme de sièges en tissu maillé d'une valeur sûre.
- Le piétement arqué résiste aux éraflures.
- Des accoudoirs à hauteur réglable dotés de manchons en uréthane durable sont de série (sauf pour les modèles sans accoudoirs et les fauteuils basculants).
- Les fauteuils basculants sont munis d'accoudoirs en boucle en polypropylène à hauteur fixe.
- Des roulettes à doubles galets pour planchers à moquette (C65) sont de série.
- Tous les modèles se distinguent par un dossier en tissu maillé noir.
- L'assise des modèles OTG11636B, OTG11641B, OTG11642B et OTG11678B est garnie d'un tissu maillé noir (MS20).
- Cette gamme respecte les lignes directrices sur les émissions établies par le *GREENGUARD Environmental Institute*.



### RÉGLAGES

- **Sièges basculants**
  - Basculement central avec blocage du basculement à la position verticale.
  - Réglage de la tension du basculement.
  - Réglage pneumatique de la hauteur du siège.
- **Sièges à basculement synchronisé**
  - Basculement synchronisé avec blocage du basculement à la position verticale.
  - Réglage de la tension du basculement.
  - Réglage pneumatique de la hauteur du siège.
- **Sièges fonctionnels**
  - Mécanisme fonctionnel.
  - Réglage pneumatique de la hauteur du siège.
- **Sièges à hauteur réglable**
  - Mécanisme fonctionnel.
  - Repose-pieds chromé à hauteur réglable.
  - Réglage pneumatique de la hauteur du siège.

### CARACTÉRISTIQUES EN OPTION

- Des roulettes pour des planchers à revêtement dur (**C65R**) peuvent être achetées séparément. Ajouter 80 \$ le jeu.

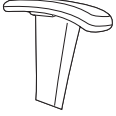
DESCRIPTION	MODÈLE / CARACTÉRISTIQUES	Prix courant								
 <b>Fauteuil basculant, dos. bas en tissu maillé, assise remb.</b> Poids unitaire : 26 LB   11.8 KG Poids - boîte : 30 LB   13.61 KG Volume - boîte : 3.75 P <sup>3</sup>   0.1 M <sup>3</sup>	<b>OTG11636B</b> Tissu maillé noir	311								
		<b>DIMENSIONS HORS TOUT</b> L P H			<b>DIMENSIONS DE L'ASSISE</b> L P H			<b>DIMENSIONS DU DOSSIER</b> L H		
		PO MM	22 559	21 533	38 965	18.5 470	16.5 419	16.5-20.5 419-521	17.5 445	19 483
	Caractéristiques ergonomiques : A, B, C, M, N, S	1 par boîte								
 <b>Fauteuil à basc. synchro, dos. haut en tissu maillé, assise remb.</b> Poids unitaire : 38 LB   17.3 KG Poids - boîte : 43 LB   19.5 KG Volume - boîte : 4.75 P <sup>3</sup>   0.13 M <sup>3</sup>	<b>OTG11641B</b> Tissu maillé noir	486								
		<b>DIMENSIONS HORS TOUT</b> L P H			<b>DIMENSIONS DE L'ASSISE</b> L P H			<b>DIMENSIONS DU DOSSIER</b> L H		
		PO MM	25 635	23 584	43 1092	20 508	17.5 445	16-20 406-508	18 457	25 635
	Caractéristiques ergonomiques : A, B, C, H, L, M, N	1 par boîte								
 <b>Chaise fonctionnelle à DB, dos. bas en tissu maillé, assise remb.</b> Poids unitaire : 25 LB   11.4 KG Poids - boîte : 30 LB   13.61 KG Volume - boîte : 3.75 P <sup>3</sup>   0.1 M <sup>3</sup>	<b>OTG11642B</b> Tissu maillé noir	263								
		<b>DIMENSIONS HORS TOUT</b> L P H			<b>DIMENSIONS DE L'ASSISE</b> L P H			<b>DIMENSIONS DU DOSSIER</b> L H		
		PO MM	19 483	20 508	37 940	19 483	17 432	15.5-20.5 394-521	17 432	19 483
	Caractéristiques ergonomiques : C, M, N	1 par boîte								
 <b>Fauteuil fonct. dos. bas en tissu maillé, assise remb.</b> Poids unitaire : 37 LB   16.8 KG Poids - boîte : 42 LB   19.05 KG Volume - boîte : 6 P <sup>3</sup>   0.16 M <sup>3</sup>	<b>OTG11678B</b> Tissu maillé noir	480								
		<b>DIMENSIONS HORS TOUT</b> L P H			<b>DIMENSIONS DE L'ASSISE</b> L P H			<b>DIMENSIONS DU DOSSIER</b> L H		
		PO MM	25.5 648	22 559	46 1168	19 483	17 432	22-32 559-813	17.5 445	20 508
	Caractéristiques ergonomiques : C, H, M, N	1 par boîte								

DESCRIPTION	MODÈLE / CARACTÉRISTIQUES																																			
	Prix courant																																			
 <p><b>Accoudoirs à hauteur réglable pour OTG11642B - 1 paire</b>                      Poids unitaire : 8 LB   3.6 KG                      Poids - boîte : 10 LB   4.54 KG                      Volume - boîte : 1.3 P<sup>3</sup>   0.03 M<sup>3</sup></p>	<b>MVL2810</b>	88																																		
	<table border="1"> <thead> <tr> <th rowspan="2"></th> <th colspan="3">DIMENSIONS HORS TOUT</th> <th colspan="3">DIMENSIONS DE L'ASSISE</th> <th colspan="2">DIMENSIONS DU DOSSIER</th> </tr> <tr> <th>L</th> <th>P</th> <th>H</th> <th>L</th> <th>P</th> <th>H</th> <th>L</th> <th>H</th> </tr> </thead> <tbody> <tr> <td>PO</td> <td>3</td> <td>10</td> <td>12</td> <td>-</td> <td>-</td> <td>-</td> <td>-</td> <td>-</td> </tr> <tr> <td>MM</td> <td>76</td> <td>254</td> <td>305</td> <td>-</td> <td>-</td> <td>-</td> <td>-</td> <td>-</td> </tr> </tbody> </table>			DIMENSIONS HORS TOUT			DIMENSIONS DE L'ASSISE			DIMENSIONS DU DOSSIER		L	P	H	L	P	H	L	H	PO	3	10	12	-	-	-	-	-	MM	76	254	305	-	-	-	-
	DIMENSIONS HORS TOUT			DIMENSIONS DE L'ASSISE			DIMENSIONS DU DOSSIER																													
	L	P	H	L	P	H	L	H																												
PO	3	10	12	-	-	-	-	-																												
MM	76	254	305	-	-	-	-	-																												
  1 paire par boîte (le prix indiqué est pour la paire; les caractéristiques sont pour un accoudoir)																																				

**GRANBY**



modèle OTG10904

**CARACTÉRISTIQUES DE SÉRIE**





- Fauteuil à basculement synchronisé à dossier en tissu maillé.
- Piètement en aluminium poli, bâti noir et accents chromés.
- Accoudoirs à hauteur réglable dotés de manchons en uréthane durable de série.
- Des roulettes à doubles galets pour planchers à moquette (C1) sont de série.
- Dossier est en tissu maillé noir respirant.
- Assise garnie d'un textile Quilt en noir (QL10).
- Cette gamme respecte les lignes directrices sur les émissions établies par le *GREENGUARD Environmental Institute*.

**RÉGLAGES**

- Basculement synchronisé avec blocage du basculement à positions multiples.
- Réglage de la tension du basculement.
- Réglage pneumatique de la hauteur du siège.
- Support lombaire réglable en hauteur.

**CARACTÉRISTIQUES EN OPTION**

- Des roulettes pour des planchers à revêtement dur (**C9R**) peuvent être achetées séparément. Ajouter 80 \$ le jeu.

DESCRIPTION	MODÈLE / CARACTÉRISTIQUES																																			
	Prix courant																																			
 <p><b>Fauteuil à basculement synchro à DH</b>                      Poids unitaire : 36 LB   16.4 KG                      Poids - boîte : 40 LB   18.14 KG                      Volume - boîte : 4.5 P<sup>3</sup>   0.12 M<sup>3</sup></p>	<b>OTG10904</b> Textile Quilt en noir	523																																		
	<table border="1"> <thead> <tr> <th rowspan="2"></th> <th colspan="3">DIMENSIONS HORS TOUT</th> <th colspan="3">DIMENSIONS DE L'ASSISE</th> <th colspan="2">DIMENSIONS DU DOSSIER</th> </tr> <tr> <th>L</th> <th>P</th> <th>H</th> <th>L</th> <th>P</th> <th>H</th> <th>L</th> <th>H</th> </tr> </thead> <tbody> <tr> <td>PO</td> <td>24</td> <td>24</td> <td>37.5</td> <td>19</td> <td>19</td> <td>17-20</td> <td>18.5</td> <td>18.5</td> </tr> <tr> <td>MM</td> <td>610</td> <td>610</td> <td>953</td> <td>483</td> <td>483</td> <td>432-508</td> <td>470</td> <td>470</td> </tr> </tbody> </table>			DIMENSIONS HORS TOUT			DIMENSIONS DE L'ASSISE			DIMENSIONS DU DOSSIER		L	P	H	L	P	H	L	H	PO	24	24	37.5	19	19	17-20	18.5	18.5	MM	610	610	953	483	483	432-508	470
	DIMENSIONS HORS TOUT			DIMENSIONS DE L'ASSISE			DIMENSIONS DU DOSSIER																													
	L	P	H	L	P	H	L	H																												
PO	24	24	37.5	19	19	17-20	18.5	18.5																												
MM	610	610	953	483	483	432-508	470	470																												
Caractéristiques ergonomiques : A, B, C, D, H, L, M, N		  1 par boîte																																		

## HARDY



modèle OTG13080

### CARACTÉRISTIQUES DE SÉRIE







- Sièges de salon légers et pivotants.
- Piétement en aluminium et cylindre fini chromé.
- Des patins en nylon noir sont de série pour le modèle OTG13080.
- Des roulettes à doubles galets (pouvant être utilisées sur des planchers à revêtement dur) sont de série pour le modèle OTG13081.
- Cette gamme peut être garnie dans le choix de tous les textiles pour sièges de grade 1 de Global ou d'un synderme Luxhide (se reporter à la page 130).

### RÉGLAGES

- Réglage pneumatique de la hauteur du siège.

### AUTRES CHOIX DE TEXTILES

- Des textiles intégrés ainsi que des textiles achetés par Global sont possibles, sous réserve d'un achat minimum de 10 sièges. Communiquer avec le service à la clientèle pour plus de détails.

DESCRIPTION	MODÈLE / CARACTÉRISTIQUES								
 <p><b>Fauteuil pivotant sur patins</b>                      Poids unitaire : 27 LB   12.3 KG                      Poids - boîte : 32 LB   14.51 KG                      Volume - boîte : 9.25 P<sup>3</sup>   0.26 M<sup>3</sup></p>	Prix courant								
	<b>OTG13080</b>	750							
		<b>DIMENSIONS HORS TOUT</b>			<b>DIMENSIONS DE L'ASSISE</b>			<b>DIMENSIONS DU DOSSIER</b>	
		<b>L</b>	<b>P</b>	<b>H</b>	<b>L</b>	<b>P</b>	<b>H</b>	<b>L</b>	<b>H</b>
	PO MM	25 635	26 660	33 838	15.5 394	17.5 445	16.5-20.5 419-521	14 356	14.5 368
	Caractéristiques ergonomiques : C, M, N								
				1 par boîte					
 <p><b>Fauteuil pivotant sur roulettes</b>                      Poids unitaire : 27 LB   12.3 KG                      Poids - boîte : 32 LB   14.51 KG                      Volume - boîte : 9.25 P<sup>3</sup>   0.26 M<sup>3</sup></p>	Prix courant								
	<b>OTG13081</b>	750							
		<b>DIMENSIONS HORS TOUT</b>			<b>DIMENSIONS DE L'ASSISE</b>			<b>DIMENSIONS DU DOSSIER</b>	
		<b>L</b>	<b>P</b>	<b>H</b>	<b>L</b>	<b>P</b>	<b>H</b>	<b>L</b>	<b>H</b>
	PO MM	25 635	26 660	33 838	15.5 394	17.5 445	16.5-20.5 419-521	14 356	14.5 368
	Caractéristiques ergonomiques : C, M, N								
				1 par boîte					



IBEX



modèle MVL2801



modèle MVL2814



modèle MVL2807



modèle MVL2809

CARACTÉRISTIQUES DE SÉRIE

- Des sièges ergonomiques en tissu maillé conçus pour promouvoir une bonne posture et offrir un maximum de confort. Une conception signée Zooey Chu, la gamme est fabriquée au Canada.
- Quatre choix de mécanismes sont offerts pour les sièges, soit basculement synchronisé, basculements multiples, basculant et fonctionnel. Les sièges à hauteur réglable sont offerts avec un mécanisme fonctionnel uniquement.
- Des accoudoirs en T à hauteur réglable dotés de manchons en uréthane sont de série (sauf pour les modèles sans accoudoirs et les sièges d'invité).
- Des roulettes à doubles galets pour planchers à moquette (C1) sont de série (sauf pour les sièges d'invité à quatre pieds).
- Les sièges d'invité (sauf les modèles sans accoudoirs) sont dotés d'accoudoirs à manchons en polymère et d'un bâti protège-mur en acier soudé et sont expédiés entièrement montés.
- Les modèles à dossier en tissu maillé et assise en tissu maillé ne peuvent être garnis que d'un tissu maillé noir (MS69).
- Pour les modèles à dossier en tissu maillé et assise rembourrée, le tissu maillé du dossier est offert en noir (MS69) uniquement; l'assise peut être garnie d'un synderme Luxhide (dans un choix de couleurs) ou dans le choix de tous les textiles pour sièges de grade 1 de Global (se reporter à la page 130).
- Cette gamme respecte les lignes directrices sur les émissions établies par le *GREENGUARD Environmental Institute*.

RÉGLAGES

- **Sièges à basculement synchronisé**
  - Basculement synchronisé avec blocage du basculement à positions multiples.
  - Réglage de la tension du basculement.
  - Support lombaire réglable.
  - Réglage pneumatique de la hauteur du siège.
- **Sièges à basculements multiples**
  - Basculements multiples avec commande continue de blocage du basculement.
  - Réglage de la tension du basculement.
  - Commande continue de réglage de l'inclinaison de l'assise et du dossier.
  - Support lombaire réglable.
  - Réglage pneumatique de la hauteur du siège.
- **Sièges basculants**
  - Basculement central avec blocage du basculement à la position verticale.
  - Réglage de la tension du basculement.
  - Réglage de la profondeur de l'assise.
  - Support lombaire réglable.
  - Réglage pneumatique de la hauteur du siège.
- **Sièges fonctionnels**
  - Réglage de la profondeur de l'assise.
  - Support lombaire réglable.
  - Réglage pneumatique de la hauteur du siège.
- **Sièges à hauteur réglable**
  - Mécanisme fonctionnel.
  - Support lombaire réglable.
  - Réglage pneumatique de la hauteur du siège.
  - Repose-pieds chromé à hauteur réglable.

AUTRES CHOIX DE TEXTILES

- Des textiles intégrés ainsi que des textiles achetés par Global sont possibles, sous réserve d'un achat minimum de 10 sièges. Communiquer avec le service à la clientèle pour plus de détails.

CARACTÉRISTIQUES EN OPTION

- Pour des planchers à revêtement dur, commander des roulettes (C9R). Ajouter 17 \$ le jeu.
- Un mécanisme sur coulisse de réglage de la profondeur de l'assise est offert en option pour les fauteuils à basculements multiples. Préciser (MD). Ajouter 27 \$.

DESCRIPTION

MODÈLE / CARACTÉRISTIQUES



Fauteuil à basc. synchro, dos. en tissu maillé, assise remb.

Poids unitaire : 42 LB | 19.1 KG  
Poids - boîte : 51 LB | 23.13 KG  
Volume - boîte : 10.5 PP<sup>3</sup> | 0.29 M<sup>3</sup>

Prix courant

**MVL2801** 538  
Synderme Luxhide ou tissu (précédemment MVL2801F)

	DIMENSIONS HORS TOUT			DIMENSIONS DE L'ASSISE			DIMENSIONS DU DOSSIER	
	L	P	H	L	P	H	L	H
PO	26	26.5	39.5	20	18.5	16.5-21.5	19.5	20.5
MM	660	673	1003	508	470	419-546	495	521

Caractéristiques ergonomiques : A, B, C, D, H, L, M, N



Fauteuil à basc. multiples, dos. en tissu maillé, assise remb.

Poids unitaire : 47 LB | 21.4 KG  
Poids - boîte : 56 LB | 25.4 KG  
Volume - boîte : 10.5 PP<sup>3</sup> | 0.29 M<sup>3</sup>

























Prix courant

**MVL2803** 588  
Synderme Luxhide ou tissu (précédemment MVL2903F)

	DIMENSIONS HORS TOUT			DIMENSIONS DE L'ASSISE			DIMENSIONS DU DOSSIER	
	L	P	H	L	P	H	L	H
PO	26	27	39.5	20	18.5	17.5-22.5	19.5	20
MM	660	686	1003	508	470	445-572	495	508

Caractéristiques ergonomiques : A, B, C, D, F, G, H, M, N, S



DESCRIPTION	MODÈLE / CARACTÉRISTIQUES								
 <p><b>Fauteuil basculant, dos. en tissu maillé, assise remb.</b>                      Poids unitaire : 40 LB   18.2 KG                      Poids - boîte : 49 LB   22.23 KG                      Volume - boîte : 10.5 PP<sup>3</sup>   0.29 M<sup>3</sup></p>	<b>Prix courant</b> <b>MVL2804</b> 515 Synderme Luxhide ou tissu (précédemment MVL2804F)								
	<b>DIMENSIONS HORS TOUT</b>			<b>DIMENSIONS DE L'ASSISE</b>			<b>DIMENSIONS DU DOSSIER</b>		
	<b>L</b>	<b>P</b>	<b>H</b>	<b>L</b>	<b>P</b>	<b>H</b>	<b>L</b>	<b>H</b>	
	PO 26	26.5	38.5	20	18.5	16.5-21.5	19.5	20.5	
	MM 660	673	978	508	470	419-546	495	521	
	Caractéristiques ergonomiques : A, B, C, D, E, H, M, N, S   1 par boîte  								
 <p><b>Fauteuil fonctionnel, dos. en tissu maillé, assise remb.</b>                      Poids unitaire : 32 LB   14.5 KG                      Poids - boîte : 41 LB   18.6 KG                      Volume - boîte : 10.5 PP<sup>3</sup>   0.29 M<sup>3</sup></p>	<b>Prix courant</b> <b>MVL2806</b> 468 Synderme Luxhide ou tissu (précédemment MVL2806F)								
	<b>DIMENSIONS HORS TOUT</b>			<b>DIMENSIONS DE L'ASSISE</b>			<b>DIMENSIONS DU DOSSIER</b>		
	<b>L</b>	<b>P</b>	<b>H</b>	<b>L</b>	<b>P</b>	<b>H</b>	<b>L</b>	<b>H</b>	
	PO 26	26.5	37	20	18.5	16-21	19.5	20.5	
	MM 660	673	940	508	470	406-533	495	521	
	Caractéristiques ergonomiques : C, D, E, H, M, N   1 par boîte  								
 <p><b>Chaise à hauteur réglable, dos. en tissu maillé, assise remb.</b>                      Poids unitaire : 31 LB   14.1 KG                      Poids - boîte : 40 LB   18.14 KG                      Volume - boîte : 10.5 PP<sup>3</sup>   0.29 M<sup>3</sup></p>	<b>Prix courant</b> <b>MVL2807</b> 537 Synderme Luxhide ou tissu (précédemment MVL2807F)								
	<b>DIMENSIONS HORS TOUT</b>			<b>DIMENSIONS DE L'ASSISE</b>			<b>DIMENSIONS DU DOSSIER</b>		
	<b>L</b>	<b>P</b>	<b>H</b>	<b>L</b>	<b>P</b>	<b>H</b>	<b>L</b>	<b>H</b>	
	PO 20	26.5	48	20	18.5	23-33	19.5	20.5	
	MM 508	673	1219	508	470	584-838	495	521	
	Caractéristiques ergonomiques : C, D, M, N   1 par boîte  								
 <p><b>Fauteuil à hauteur réglable, dos. en tissu maillé, assise remb.</b>                      Poids unitaire : 37 LB   16.8 KG                      Poids - boîte : 46 LB   20.87 KG                      Volume - boîte : 10.5 PP<sup>3</sup>   0.29 M<sup>3</sup></p>	<b>Prix courant</b> <b>MVL2808</b> 627 Synderme Luxhide ou tissu (précédemment MVL2808F)								
	<b>DIMENSIONS HORS TOUT</b>			<b>DIMENSIONS DE L'ASSISE</b>			<b>DIMENSIONS DU DOSSIER</b>		
	<b>L</b>	<b>P</b>	<b>H</b>	<b>L</b>	<b>P</b>	<b>H</b>	<b>L</b>	<b>H</b>	
	PO 26	26.5	48	20	18.5	23-33	19.5	20.5	
	MM 660	673	1219	508	470	584-838	495	521	
	Caractéristiques ergonomiques : C, D, H, M, N   1 par boîte  								
 <p><b>Fauteuil d'invité, dos. en tissu maillé, assise remb.</b>                      Poids unitaire : 20 LB   9.1 KG                      Poids - boîte : 26 LB   11.79 KG                      Volume - boîte : 13.5 PP<sup>3</sup>   0.38 M<sup>3</sup></p>	<b>Prix courant</b> <b>MVL2809</b> 396 Synderme Luxhide ou tissu (précédemment MVL2809F)								
	<b>DIMENSIONS HORS TOUT</b>			<b>DIMENSIONS DE L'ASSISE</b>			<b>DIMENSIONS DU DOSSIER</b>		
	<b>L</b>	<b>P</b>	<b>H</b>	<b>L</b>	<b>P</b>	<b>H</b>	<b>L</b>	<b>H</b>	
	PO 25.25	24	34.5	19.5	18	17.5	19	17	
	MM 641	610	876	495	457	445	483	432	
	On peut empiler jusqu'à 5 sièges. Caractéristiques ergonomiques : M, N  1 par boîte  								

**DESCRIPTION** **MODÈLE / CARACTÉRISTIQUES**

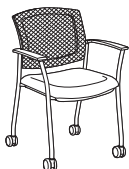

**Fauteuil d'invité sur roulettes, dos. en tissu maillé, assise remb.**

Poids unitaire : 20 LB | 9.1 KG  
Poids - boîte : 26 LB | 11.79 KG  
Volume - boîte : 13.5 PP<sup>3</sup> | 0.38 M<sup>3</sup>

Prix courant							
<b>MVL2809C</b>	479						
Synderme Luxhide ou tissu (précédemment MVL2809CF)							
DIMENSIONS HORS TOUT			DIMENSIONS DE L'ASSISE			DIMENSIONS DU DOSSIER	
L	P	H	L	P	H	L	H
PO 25.25	24	34.5	19.5	18	17.5	19	17
MM 641	610	876	495	457	445	483	432
Caractéristiques ergonomiques : M, N		<b>RTA 00</b>	1 par boîte				



**Fauteuil à basc. synchro, assise et dossier remb.**

Poids unitaire : 42 LB | 19.1 KG  
Poids - boîte : 51 LB | 23.13 KG  
Volume - boîte : 10.5 PP<sup>3</sup> | 0.29 M<sup>3</sup>

Prix courant								
<b>MVL2811</b>	611							
Synderme Luxhide ou tissu (précédemment MVL2811F)								
DIMENSIONS HORS TOUT			DIMENSIONS DE L'ASSISE			DIMENSIONS DU DOSSIER		
L	P	H	L	P	H	L	H	
PO 26	26.5	39.5	20	18.5	16.5-21.5	19.5	20.5	
MM 660	673	1003	508	470	419-546	495	521	
Caractéristiques ergonomiques : A, B, C, D, H, L, M, N		<b>RTA 2</b>		1 par boîte				



**Fauteuil à basc. multiples, assise et dossier remb.**

Poids unitaire : 47 LB | 21.4 KG  
Poids - boîte : 56 LB | 25.4 KG  
Volume - boîte : 10.5 PP<sup>3</sup> | 0.29 M<sup>3</sup>

Prix courant								
<b>MVL2813</b>	662							
Synderme Luxhide ou tissu (précédemment MVL2813F)								
DIMENSIONS HORS TOUT			DIMENSIONS DE L'ASSISE			DIMENSIONS DU DOSSIER		
L	P	H	L	P	H	L	H	
PO 26	27	39.5	20	18.5	17.5-22.5	19.5	20	
MM 660	686	1003	508	470	445-572	495	508	
Caractéristiques ergonomiques : A, B, C, D, F, G, H, M, N, S		<b>RTA 2</b>		1 par boîte				



**Fauteuil basculant, assise et dossier remb.**

Poids unitaire : 40 LB | 18.2 KG  
Poids - boîte : 49 LB | 22.23 KG  
Volume - boîte : 10.5 PP<sup>3</sup> | 0.29 M<sup>3</sup>























Prix courant								
<b>MVL2814</b>	587							
Synderme Luxhide ou tissu (précédemment MVL2814F)								
DIMENSIONS HORS TOUT			DIMENSIONS DE L'ASSISE			DIMENSIONS DU DOSSIER		
L	P	H	L	P	H	L	H	
PO 26	26.5	38.5	20	18.5	16.5-21.5	19.5	20.5	
MM 660	673	978	508	470	419-546	495	521	
Caractéristiques ergonomiques : A, B, C, D, E, H, M, N, S		<b>RTA 2</b>		1 par boîte				



**Fauteuil fonctionnel, assise et dossier remb.**

Poids unitaire : 32 LB | 14.5 KG  
Poids - boîte : 41 LB | 18.6 KG  
Volume - boîte : 10.5 PP<sup>3</sup> | 0.29 M<sup>3</sup>

Prix courant								
<b>MVL2816</b>	542							
Synderme Luxhide ou tissu (précédemment MVL2816F)								
DIMENSIONS HORS TOUT			DIMENSIONS DE L'ASSISE			DIMENSIONS DU DOSSIER		
L	P	H	L	P	H	L	H	
PO 26	26.5	37	20	18.5	16-21	19.5	20.5	
MM 660	673	940	508	470	406-533	495	521	
Caractéristiques ergonomiques : C, D, E, H, M, N		<b>RTA 2</b>		1 par boîte				

DESCRIPTION	MODÈLE / CARACTÉRISTIQUES								
 <p><b>Chaise à hauteur réglable, assise et dossier remb.</b>                      Poids unitaire : 31 LB   14.1 KG                      Poids - boîte : 40 LB   18.14 KG                      Volume - boîte : 10.5 PP   0.29 M<sup>3</sup></p>	Prix courant								
	<b>MVL2817</b> 609 Synderme Luxhide ou tissu (précédemment MVL2817F)								
	DIMENSIONS HORS TOUT			DIMENSIONS DE L'ASSISE			DIMENSIONS DU DOSSIER		
		L	P	H	L	P	H	L	H
	PO MM	20 508	26.5 673	48 1219	20 508	18.5 470	23-33 584-838	19.5 495	20.5 521
Caractéristiques ergonomiques : C, D, M, N   1 par boîte  									
 <p><b>Fauteuil à hauteur réglable, assise et dossier remb.</b>                      Poids unitaire : 37 LB   16.8 KG                      Poids - boîte : 46 LB   20.87 KG                      Volume - boîte : 10.5 PP   0.29 M<sup>3</sup></p>	Prix courant								
	<b>MVL2818</b> 698 Synderme Luxhide ou tissu (précédemment MVL2818F)								
	DIMENSIONS HORS TOUT			DIMENSIONS DE L'ASSISE			DIMENSIONS DU DOSSIER		
		L	P	H	L	P	H	L	H
	PO MM	26 660	26.5 673	48 1219	20 508	18.5 470	23-33 584-838	19.5 495	20.5 521
Caractéristiques ergonomiques : C, D, H, M, N   1 par boîte  									
 <p><b>Fauteuil d'invité, assise et dossier remb.</b>                      Poids unitaire : 20 LB   9.1 KG                      Poids - boîte : 26 LB   11.79 KG                      Volume - boîte : 13.5 PP   0.38 M<sup>3</sup></p>	Prix courant								
	<b>MVL2819</b> 465 Synderme Luxhide ou tissu (précédemment MVL2819F)								
	On peut empiler jusqu'à 5 sièges.								
	DIMENSIONS HORS TOUT			DIMENSIONS DE L'ASSISE			DIMENSIONS DU DOSSIER		
		L	P	H	L	P	H	L	H
PO MM	25.25 641	24 610	34.5 876	19.5 495	18 457	17.5 445	19 483	17 432	
Caractéristiques ergonomiques : M, N  1 par boîte  									
 <p><b>Fauteuil d'invité sur roulettes, assise et dossier remb.</b>                      Poids unitaire : 20 LB   9.1 KG                      Poids - boîte : 26 LB   11.79 KG                      Volume - boîte : 13.5 PP   0.38 M<sup>3</sup></p>	Prix courant								
	<b>MVL2819C</b> 545 Synderme Luxhide ou tissu (précédemment MVL2819CF)								
	DIMENSIONS HORS TOUT			DIMENSIONS DE L'ASSISE			DIMENSIONS DU DOSSIER		
		L	P	H	L	P	H	L	H
	PO MM	25.25 641	24 610	34.5 876	19.5 495	18 457	17.5 445	19 483	17 432
Caractéristiques ergonomiques : M, N  1 par boîte  									
 <p><b>Fauteuil à basc. synchro, ass. et dos. en tissu maillé</b>                      Poids unitaire : 42 LB   19.1 KG                      Poids - boîte : 51 LB   23.13 KG                      Volume - boîte : 10.5 PP   0.29 M<sup>3</sup></p>	Prix courant								
	<b>MVL2821</b> 641 Tissu maillé noir								
	DIMENSIONS HORS TOUT			DIMENSIONS DE L'ASSISE			DIMENSIONS DU DOSSIER		
		L	P	H	L	P	H	L	H
	PO MM	26 660	26.5 673	39.5 1003	20 508	18.5 470	16.5-21.5 419-546	19.5 495	20.5 521
Caractéristiques ergonomiques : A, B, C, D, H, L, M   1 par boîte  									

**DESCRIPTION** **MODÈLE / CARACTÉRISTIQUES**



**Fauteuil à basc. multiples, ass. et dos. en tissu maillé**  
 Poids unitaire : 47 LB | 21.4 KG  
 Poids - boîte : 56 LB | 25.4 KG  
 Volume - boîte : 10.5 PP<sup>3</sup> | 0.29 M<sup>3</sup>

<b>MVL2823</b>		Prix courant						
Tissu maillé noir		690						
DIMENSIONS HORS TOUT			DIMENSIONS DE L'ASSISE			DIMENSIONS DU DOSSIER		
L	P	H	L	P	H	L	H	
PO 26	27	39.5	20	18.5	17.5-22.5	19.5	20	
MM 660	686	1003	508	470	445-572	495	508	
Caractéristiques ergonomiques : A, B, C, D, F, G, H, M, S		RTA 2	messageur	1 par boîte		ENGINEERED TESTED ASSEMBLED CONCEPT TESTE MONTÉ	certified	



**Fauteuil basculant, ass. et dos. en tissu maillé**  
 Poids unitaire : 40 LB | 18.2 KG  
 Poids - boîte : 49 LB | 22.23 KG  
 Volume - boîte : 10.5 PP<sup>3</sup> | 0.29 M<sup>3</sup>

<b>MVL2824</b>		Prix courant						
Tissu maillé noir		616						
DIMENSIONS HORS TOUT			DIMENSIONS DE L'ASSISE			DIMENSIONS DU DOSSIER		
L	P	H	L	P	H	L	H	
PO 26	26.5	38.5	20	18.5	16.5-21.5	19.5	20.5	
MM 660	673	978	508	470	419-546	495	521	
Caractéristiques ergonomiques : A, B, C, D, E, H, M, S		RTA 2	messageur	1 par boîte		ENGINEERED TESTED ASSEMBLED CONCEPT TESTE MONTÉ	certified	



**Fauteuil fonctionnel, ass. et dos. en tissu maillé**  
 Poids unitaire : 32 LB | 14.5 KG  
 Poids - boîte : 41 LB | 18.6 KG  
 Volume - boîte : 10.5 PP<sup>3</sup> | 0.29 M<sup>3</sup>

<b>MVL2826</b>		Prix courant						
Tissu maillé noir		572						
DIMENSIONS HORS TOUT			DIMENSIONS DE L'ASSISE			DIMENSIONS DU DOSSIER		
L	P	H	L	P	H	L	H	
PO 26	26.5	37	20	18.5	16-21	19.5	20.5	
MM 660	673	940	508	470	406-533	495	521	
Caractéristiques ergonomiques : C, D, E, H, M		RTA 2	messageur	1 par boîte		ENGINEERED TESTED ASSEMBLED CONCEPT TESTE MONTÉ	certified	















**Chaise à hauteur réglable, ass. et dos. en tissu maillé**  
 Poids unitaire : 31 LB | 14.1 KG  
 Poids - boîte : 40 LB | 18.14 KG  
 Volume - boîte : 10.5 PP<sup>3</sup> | 0.29 M<sup>3</sup>

<b>MVL2827</b>		Prix courant						
Tissu maillé noir		639						
DIMENSIONS HORS TOUT			DIMENSIONS DE L'ASSISE			DIMENSIONS DU DOSSIER		
L	P	H	L	P	H	L	H	
PO 20	26.5	48	20	18.5	23-33	19.5	20.5	
MM 508	673	1219	508	470	584-838	495	521	
Caractéristiques ergonomiques : C, D, M		RTA 2	messageur	1 par boîte		ENGINEERED TESTED ASSEMBLED CONCEPT TESTE MONTÉ	certified	



**Fauteuil à hauteur réglable, ass. et dos. en tissu maillé**  
 Poids unitaire : 37 LB | 16.8 KG  
 Poids - boîte : 46 LB | 20.87 KG  
 Volume - boîte : 10.5 PP<sup>3</sup> | 0.29 M<sup>3</sup>

<b>MVL2828</b>		Prix courant						
Tissu maillé noir		727						
DIMENSIONS HORS TOUT			DIMENSIONS DE L'ASSISE			DIMENSIONS DU DOSSIER		
L	P	H	L	P	H	L	H	
PO 26	26.5	48	20	18.5	23-33	19.5	20.5	
MM 660	673	1219	508	470	584-838	495	521	
Caractéristiques ergonomiques : C, D, H, M		RTA 2	messageur	1 par boîte		ENGINEERED TESTED ASSEMBLED CONCEPT TESTE MONTÉ	certified	

DESCRIPTION	MODÈLE / CARACTÉRISTIQUES								
 <p><b>Chaise d'invité, dos. en tissu maillé, assise remb.</b>                      Poids unitaire : 19 LB   8.6 KG                      Poids - boîte : 25 LB   11.34 KG                      Volume - boîte : 13 P<sup>3</sup>   0.36 M<sup>3</sup></p>	Prix courant								
	<b>MVL2831</b> 369 Synderme Luxhide ou tissu (précédemment MVL2831F)								
	<b>DIMENSIONS HORS TOUT</b>			<b>DIMENSIONS DE L'ASSISE</b>			<b>DIMENSIONS DU DOSSIER</b>		
		<b>L</b>	<b>P</b>	<b>H</b>	<b>L</b>	<b>P</b>	<b>H</b>	<b>L</b>	<b>H</b>
On peut empiler jusqu'à 5 sièges.	PO 20 MM 508	24 610	34.5 876	19.5 495	18 457	17.5 445	19 483	17 432	
Caractéristiques ergonomiques : M, N	<b>RTA 00</b>		1 par boîte	 					
 <p><b>Chaise d'invité sur roulettes, dos. en tissu maillé, assise remb.</b>                      Poids unitaire : 19 LB   8.6 KG                      Poids - boîte : 25 LB   11.34 KG                      Volume - boîte : 13 P<sup>3</sup>   0.36 M<sup>3</sup></p>	Prix courant								
	<b>MVL2831C</b> 453 Synderme Luxhide ou tissu (précédemment MVL2831CF)								
	<b>DIMENSIONS HORS TOUT</b>			<b>DIMENSIONS DE L'ASSISE</b>			<b>DIMENSIONS DU DOSSIER</b>		
		<b>L</b>	<b>P</b>	<b>H</b>	<b>L</b>	<b>P</b>	<b>H</b>	<b>L</b>	<b>H</b>
	PO 20 MM 508	24 610	34.5 876	19.5 495	18 457	17.5 445	19 483	17 432	
Caractéristiques ergonomiques : M, N	<b>RTA 00</b>		1 par boîte	 					
 <p><b>Chaise d'invité, assise et dossier remb.</b>                      Poids unitaire : 20 LB   9.1 KG                      Poids - boîte : 26 LB   11.79 KG                      Volume - boîte : 13 P<sup>3</sup>   0.36 M<sup>3</sup></p>	Prix courant								
	<b>MVL2832</b> 438 Synderme Luxhide ou tissu (précédemment MVL2832F)								
	<b>DIMENSIONS HORS TOUT</b>			<b>DIMENSIONS DE L'ASSISE</b>			<b>DIMENSIONS DU DOSSIER</b>		
		<b>L</b>	<b>P</b>	<b>H</b>	<b>L</b>	<b>P</b>	<b>H</b>	<b>L</b>	<b>H</b>
On peut empiler jusqu'à 5 sièges.	PO 20 MM 508	24 610	34.5 876	19.5 495	18 457	17.5 445	19 483	17 432	
Arrière du dossier garni d'un textile Jenny en ébène (JN02).	<b>RTA 00</b>		1 par boîte	 					
 <p><b>Chaise d'invité sur roulettes, assise et dossier remb.</b>                      Poids unitaire : 20 LB   9.1 KG                      Poids - boîte : 26 LB   11.79 KG                      Volume - boîte : 13 P<sup>3</sup>   0.36 M<sup>3</sup></p>	Prix courant								
	<b>MVL2832C</b> 517 Synderme Luxhide ou tissu (précédemment MVL2832CF)								
	<b>DIMENSIONS HORS TOUT</b>			<b>DIMENSIONS DE L'ASSISE</b>			<b>DIMENSIONS DU DOSSIER</b>		
		<b>L</b>	<b>P</b>	<b>H</b>	<b>L</b>	<b>P</b>	<b>H</b>	<b>L</b>	<b>H</b>
Arrière du dossier garni d'un textile Jenny en ébène (JN02).	PO 20 MM 508	24 610	34.5 876	19.5 495	18 457	17.5 445	19 483	17 432	
Caractéristiques ergonomiques : M, N	<b>RTA 00</b>		1 par boîte	 					

**JAVA**



modèle OTG10902

**CARACTÉRISTIQUES DE SÉRIE**

- Fauteuil basculant avec coquille arrière durable.
- Accoudoirs évasés en boucle à hauteur fixe.
- Bâti noir et piétement araignée noir.
- Des roulettes à doubles galets pour planchers à moquette (C65) sont de série.
- Assise en tissu maille noir (MS20) et dossier en tissu maille gris contrastant uniquement.
- Cette gamme respecte les lignes directrices sur les émissions établies par le *GREENGUARD Environmental Institute*.

**RÉGLAGES**

- Basculement central avec blocage du basculement à la position verticale.
- Réglage de la tension du basculement.
- Réglage pneumatique de la hauteur du siège.

**CARACTÉRISTIQUES EN OPTION**

- Des roulettes pour des planchers à revêtement dur (**C65R**) peuvent être achetées séparément. Ajouter 80 \$ le jeu.

**DESCRIPTION**



**Fauteuil basculant à dossier haut**

Poids unitaire : 23 LB | 10.5 KG

Poids - boîte : 28 LB | 12.7 KG

Volume - boîte : 3.4 Pi³ | 0.09 M³

**MODÈLE / CARACTÉRISTIQUES**

		Prix courant							
<b>OTG10902</b>		301							
		DIMENSIONS HORS TOUT			DIMENSIONS DE L'ASSISE			DIMENSIONS DU DOSSIER	
		L	P	H	L	P	H	L	H
PO	24	23	39	19,5	17	17-21	18	20	
MM	610	584	991	495	432	432-533	457	508	
Caractéristiques ergonomiques : A, B, C, M, N, S		RTA 8		messageur		1 par boîte			

## KAZAN



modèle OTG11670B

### CARACTÉRISTIQUES DE SÉRIE

- Une conception exclusive signée Zoey Chu.
- Des coussins épais et segmentés procurent un confort feutré.
- Des piqûres doubles rehaussent l'apparence.
- Les accoudoirs sont rembourrés.
- Des roulettes à doubles galets pour planchers à moquette (C65) sont de série.
- Les faces supérieures sont garnies d'un synterme Luxhide en noir.
- Cette gamme respecte les lignes directrices sur les émissions établies par le *GREENGUARD Environmental Institute*.

### RÉGLAGES

- Basculement central avec blocage du basculement à la position verticale.
- Réglage de la tension du basculement.
- Réglage pneumatique de la hauteur du siège.

### CARACTÉRISTIQUES EN OPTION

- Des roulettes pour des planchers à revêtement dur (C65R) peuvent être achetées séparément. Ajouter 80 \$ le jeu.

## DESCRIPTION

## MODÈLE / CARACTÉRISTIQUES



### Fauteuil basculant à dossier haut

Poids unitaire : 54 LB | 24.5 KG

Poids - boîte : 60 LB | 27.22 KG

Volume - boîte : 8 P<sup>3</sup> | 0.22 M<sup>3</sup>

Caractéristiques ergonomiques :  
A, B, C, M, N, S

Prix courant

OTG11670B

589

### DIMENSIONS HORS TOUT

L P H

PO 25.5 29.5 46  
MM 648 749 1168

### DIMENSIONS DE L'ASSISE

L P H

PO 21.5 20 17-21  
MM 508 508 432-533

### DIMENSIONS DU DOSSIER

L H

PO 17.5 27.5  
MM 445 699

RTA 8



1 par boîte



## KENO



modèle OTG11657B

### CARACTÉRISTIQUES DE SÉRIE

- Fauteuil de direction basculant à dossier en tissu maillé.
- La sangle de réglage interne du dossier profilé assure un soutien lombaire incomparable.
- Un piétement chromé et des roulettes à doubles galets pour planchers à moquette (C65) sont de série.
- Les accoudoirs chromés sont dotés de manchons amovibles.
- Assise en tissu maillé noir (MS20) et dossier en tissu maillé noir uniquement.
- Cette gamme respecte les lignes directrices sur les émissions établies par le *GREENGUARD Environmental Institute*.

### RÉGLAGES

- Basculement central avec blocage du basculement à la position verticale.
- Réglage de la tension du basculement.
- Réglage pneumatique de la hauteur du siège.

### CARACTÉRISTIQUES EN OPTION

- Des roulettes pour des planchers à revêtement dur (C65R) peuvent être achetées séparément. Ajouter 80 \$ le jeu.

## DESCRIPTION

## MODÈLE / CARACTÉRISTIQUES



### Fauteuil basculant à dossier en tissu maillé

Poids unitaire : 35 LB | 15.9 KG

Poids - boîte : 40 LB | 18.14 KG

Volume - boîte : 3.9 P<sup>3</sup> | 0.11 M<sup>3</sup>

Caractéristiques ergonomiques :  
A, B, C, M, N, S

Prix courant

OTG11657B

497

### DIMENSIONS HORS TOUT

L P H

PO 24 23.5 41  
MM 610 597 1041

### DIMENSIONS DE L'ASSISE

L P H

PO 20 17.5 16.5-20.5  
MM 508 445 419-521

### DIMENSIONS DU DOSSIER

L H

PO 19 21.5  
MM 483 546

RTA 8



1 par boîte





LITE-LIFT



modèle OTG11674

CARACTÉRISTIQUES DE SÉRIE

- Chaise pliante polyvalente.
- Légères, durables, faciles à déplacer et à nettoyer.
- Se replie à plat pour un rangement compact.
- Assise et dossier en plastique moulé offert dans un fini huître uniquement.
- Bâti en acier robuste fini à la poudre époxy de couleur fusain.
- On peut empiler jusqu'à 25 chaises sur le chariot (MVL2776).
- Les chaises sont expédiées entièrement montées.

Pour des tables Lite-Lift complémentaires, se reporter à la page 115.

DESCRIPTION MODÈLE / CARACTÉRISTIQUES



**Chaise pliante - Jeu de 4**  
 Poids unitaire : 12 LB | 5.5 KG  
 Poids - boîte : 54 LB | 24.49 KG  
 Volume - boîte : 5.23 P<sup>3</sup> | 0.14 M<sup>3</sup>

MODÈLE / CARACTÉRISTIQUES		Prix courant	
<b>OTG11674</b>		387	

DIMENSIONS HORS TOUT			DIMENSIONS DE L'ASSISE			DIMENSIONS DU DOSSIER	
L	P	H	L	P	H	L	H
PO 19	22	33.5	16	17	17.5	18.5	17
MM 483	559	851	406	432	445	470	432

**RTA 00**  1 boîte (le prix indiqué est pour un jeu de 4 chaises; les caractéristiques sont pour une chaise)

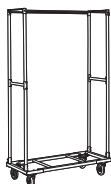

**Chariot**  
 Poids unitaire : 43 LB | 19.5 KG  
 Poids - boîte : 48 LB | 21.77 KG  
 Volume - boîte : 3.08 P<sup>3</sup> | 0.08 M<sup>3</sup>

MODÈLE / CARACTÉRISTIQUES		Prix courant	
<b>MVL2776</b>		402	

DIMENSIONS HORS TOUT			DIMENSIONS DE L'ASSISE			DIMENSIONS DU DOSSIER	
L	P	H	L	P	H	L	H
PO 18.5	43.5	74.75	-	-	-	-	-
MM 470	1105	1899	-	-	-	-	-

On peut empiler jusqu'à 25 chaises OTG11674 à plat.  
**RTA 0**  1 par boîte

## LOCATE



### Configuration type

Cinq sièges simples, deux accoudoirs de bout, une table de transition et une table de coin



### Configuration type

Cinq bancs simples, une table de transition et une table de coin

## CARACTÉRISTIQUES DE SÉRIE

- Idéale pour les espaces linéaires et les coins, la gamme de sièges Locate est durable et facile à configurer.
- Les modules jumelables sont réversibles et peuvent se configurer pour convenir à votre espace.
- Les coussins sont entièrement rembourrés et montés sur des piétements monobloc en acier soudé.
- Les sièges peuvent être garnis dans le choix de tous les textiles pour sièges de grade 1 de Global ou d'un syndérme Luxhide (se reporter à la page 133).
- Les dessus des tables sont fabriqués à partir de panneaux de particules d'une densité de 45 lb recouverts de part et d'autre de mélamine thermosoudée.
- Les tables sont offertes dans tous les finis de la gamme Ionic (se reporter à la page 134).
- La plupart des modules peuvent se jumeler avec des brides de jumelage. Les brides de jumelage ne sont pas comprises avec tous les modèles (se reporter à la description du modèle pour plus de détails).
- Cette gamme respecte les lignes directrices sur les émissions établies par le *GREENGUARD Environmental Institute*.

## CARACTÉRISTIQUES EN OPTION

- Les piétements monobloc et monobranches en acier soudé sont offerts dans un fini noir (**BLK**) ou tungstène (**TUN**), à préciser. Sans supplément.
- Un fini chromé est offert pour le piétement des sièges simples. Préciser (**CHM**). Ajouter 56 \$.
- Un fini chromé est offert pour le piétement des tables ou des bancs. Préciser (**CHM**). Ajouter 34 \$.

## DESCRIPTION

## MODÈLE / CARACTÉRISTIQUES



### Siège simple

Poids unitaire : 29 LB | 13.2 KG  
Poids - boîte : 39 LB | 17.69 KG  
Volume - boîte : 16.5 P<sup>3</sup> | 0.46 M<sup>3</sup>

### Prix courant

MVL5001NA

517

	DIMENSIONS HORS TOUT			DIMENSIONS DE L'ASSISE			DIMENSIONS DU DOSSIER	
	L	P	H	L	P	H	L	H

PO	25	29	30.5	25	19	17.5	25	13
MM	635	737	775	635	483	445	635	330

Les brides de jumelage ne sont pas comprises.

RTA 00

1 par boîte



### Accoudoir de bout (simple)

Poids unitaire : 7 LB | 3.2 KG  
Poids - boîte : 9 LB | 4.08 KG  
Volume - boîte : 1.1 P<sup>3</sup> | 0.03 M<sup>3</sup>

### Prix courant

MVL5002

164

	DIMENSIONS HORS TOUT			DIMENSIONS DE L'ASSISE			DIMENSIONS DU DOSSIER	
	L	P	H	L	P	H	L	H

PO	3	18.5	9	-	-	-	-	-
MM	76	470	229	-	-	-	-	-

Peut s'utiliser à gauche ou à droite.

Brides de jumelage comprises. Les dimensions ne tiennent pas compte des brides de jumelage.

RTA 00



1 par boîte



### Accoudoir central (simple)

Poids unitaire : 7 LB | 3.2 KG  
Poids - boîte : 10 LB | 4.54 KG  
Volume - boîte : 1.6 P<sup>3</sup> | 0.07 M<sup>3</sup>

### Prix courant

MVL5002C

164

	DIMENSIONS HORS TOUT			DIMENSIONS DE L'ASSISE			DIMENSIONS DU DOSSIER	
	W	D	H	W	D	H	W	H

PO	3	18.5	9	-	-	-	-	-
MM	76	470	229	-	-	-	-	-

S'utilise entre des sièges ou bancs simples.

Brides de jumelage comprises. Les dimensions ne tiennent pas compte des brides de jumelage.

RTA 00



1 par boîte



### Coussin de transition

Poids unitaire : 14 LB | 6.4 KG  
Poids - boîte : 18 LB | 8.16 KG  
Volume - boîte : 2.6 P<sup>3</sup> | 0.07 M<sup>3</sup>

### Prix courant

MVL5003

197

	DIMENSIONS HORS TOUT			DIMENSIONS DE L'ASSISE			DIMENSIONS DU DOSSIER	
	L	P	H	L	P	H	L	H

PO	35	22.5	3.5	-	-	-	-	-
MM	889	572	89	-	-	-	-	-

Permet de jumeler des sièges ou bancs simples.

Brides de jumelage comprises. Les dimensions ne tiennent pas compte des brides de jumelage.

RTA 2



1 par boîte



DESCRIPTION MODÈLE / CARACTÉRISTIQUES



**Banc simple**

Poids unitaire : 19 LB | 8.6 KG  
 Poids - boîte : 25 LB | 11.34 KG  
 Volume - boîte : 8.5 P<sup>3</sup> | 0.24 M<sup>3</sup>

MVL5004		Prix courant								
		330								
			DIMENSIONS HORS TOUT			DIMENSIONS DE L'ASSISE			DIMENSIONS DU DOSSIER	
			L	P	H	L	P	H	L	H
PO	25	23	17.5	25	23	17.5	-	-	-	-
MM	635	584	445	635	584	445	-	-	-	-
			RTA 00			1 par boîte				

MVL5005		Prix courant								
		186								



**Table de transition - 24 po**

Poids unitaire : 18 LB | 8.2 KG  
 Poids - boîte : 22 LB | 9.98 KG  
 Volume - boîte : 0.6 P<sup>3</sup> | 0.01 M<sup>3</sup>

MVL5005		Prix courant								
		186								
			DIMENSIONS HORS TOUT			DIMENSIONS DE L'ASSISE			DIMENSIONS DU DOSSIER	
			L	P	H	L	P	H	L	H
PO	24	21	1	-	-	-	-	-	-	-
MM	610	533	25	-	-	-	-	-	-	-
			RTA 8			1 par boîte				

MVL5006		Prix courant								
		164								

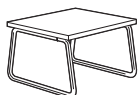

**Table de transition - 14 po**

Poids unitaire : 14 LB | 6.4 KG  
 Poids - boîte : 18 LB | 8.16 KG  
 Volume - boîte : 0.4 P<sup>3</sup> | 0.01 M<sup>3</sup>

MVL5006		Prix courant								
		164								
			DIMENSIONS HORS TOUT			DIMENSIONS DE L'ASSISE			DIMENSIONS DU DOSSIER	
			L	P	H	L	P	H	L	H
PO	14	21	1	-	-	-	-	-	-	-
MM	356	533	25	-	-	-	-	-	-	-
			RTA 8			1 par boîte				

MVL5007		Prix courant								
		274								



**Table simple - 24 po**

Poids unitaire : 19 LB | 8.6 KG  
 Poids - boîte : 26 LB | 11.79 KG  
 Volume - boîte : 8.5 P<sup>3</sup> | 0.24 M<sup>3</sup>

MVL5007		Prix courant								
		274								
			DIMENSIONS HORS TOUT			DIMENSIONS DE L'ASSISE			DIMENSIONS DU DOSSIER	
			L	P	H	L	P	H	L	H
PO	24	21	15	-	-	-	-	-	-	-
MM	610	533	381	-	-	-	-	-	-	-
			RTA 00			1 par boîte				

MVL5008		Prix courant								
		307								



**Table de coin carrée**

Poids unitaire : 20 LB | 9.1 KG  
 Poids - boîte : 24 LB | 10.89 KG  
 Volume - boîte : 1.7 P<sup>3</sup> | 0.04 M<sup>3</sup>

MVL5008		Prix courant								
		307								
			DIMENSIONS HORS TOUT			DIMENSIONS DE L'ASSISE			DIMENSIONS DU DOSSIER	
			L	P	H	L	P	H	L	H
PO	21	21	14.5	-	-	-	-	-	-	-
MM	533	533	368	-	-	-	-	-	-	-
			RTA 8			1 par boîte				





MVL5009		Prix courant								
		307								

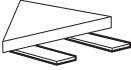

**Table de coin - quart de cercle**

Poids unitaire : 18 LB | 8.2 KG  
 Poids - boîte : 22 LB | 9.98 KG  
 Volume - boîte : 1.7 P<sup>3</sup> | 0.04 M<sup>3</sup>

MVL5009		Prix courant								
		307								
			DIMENSIONS HORS TOUT			DIMENSIONS DE L'ASSISE			DIMENSIONS DU DOSSIER	
			L	P	H	L	P	H	L	H
PO	21	21	14.5	-	-	-	-	-	-	-
MM	533	533	368	-	-	-	-	-	-	-
			RTA 8			1 par boîte				

DESCRIPTION	MODÈLE / CARACTÉRISTIQUES																																				
	Prix courant																																				
	<b>MVL5011</b>	39																																			
 <p><b>Brides de jumelage (paire)</b>                      Poids unitaire : 1.5 LB   0.7 KG                      Poids - boîte : 3.5 LB   1.59 KG                      Volume - boîte : 0.1 P<sup>3</sup>   0.003 M<sup>3</sup></p>	Permet de jumeler des sièges ou bancs simples.	<table border="1"> <thead> <tr> <th rowspan="2"></th> <th colspan="3">DIMENSIONS HORS TOUT</th> <th colspan="3">DIMENSIONS DE L'ASSISE</th> <th colspan="2">DIMENSIONS DU DOSSIER</th> </tr> <tr> <th>L</th> <th>P</th> <th>H</th> <th>L</th> <th>P</th> <th>H</th> <th>L</th> <th>H</th> </tr> </thead> <tbody> <tr> <td>PO</td> <td>2.25</td> <td>10</td> <td>0.12</td> <td>-</td> <td>-</td> <td>-</td> <td>-</td> <td>-</td> </tr> <tr> <td>MM</td> <td>57</td> <td>254</td> <td>3</td> <td>-</td> <td>-</td> <td>-</td> <td>-</td> <td>-</td> </tr> </tbody> </table>		DIMENSIONS HORS TOUT			DIMENSIONS DE L'ASSISE			DIMENSIONS DU DOSSIER		L	P	H	L	P	H	L	H	PO	2.25	10	0.12	-	-	-	-	-	MM	57	254	3	-	-	-	-	-
				DIMENSIONS HORS TOUT			DIMENSIONS DE L'ASSISE			DIMENSIONS DU DOSSIER																											
L	P		H	L	P	H	L	H																													
PO	2.25	10	0.12	-	-	-	-	-																													
MM	57	254	3	-	-	-	-	-																													
	  1 par boîte	 																																			

M-TASK



modèle MVL2911



modèle MVL2914

CARACTÉRISTIQUES DE SÉRIE

- Sièges ergonomiques haut de gamme fabriqués au Canada.
- Dossier fin très profilé et coussin d'assise arrondi à l'avant.
- Deux choix de mécanismes sont offerts pour les sièges, soit basculement synchronisé et basculements multiples.
- Des accoudoirs en T à hauteur réglable dotés de manchons en uréthane durable sont de série.
- Des roulettes à doubles galets pour planchers à moquette (C1) sont de série.
- Les modèles MVL2912 et MVL2914 présentent un appui-tête qui se règle en hauteur et s'incline.
- Les faces supérieures peuvent être garnies d'un synderme Luxhïde (dans un choix de couleurs) ou dans le choix de tous les textiles pour sièges de grade 1 de Global (se reporter à la page à 130).
- Cette gamme respecte les lignes directrices sur les émissions établies par le GREENGUARD Environmental Institute.

RÉGLAGES

- **Sièges à basculement synchronisé**
  - Basculement synchronisé avec blocage du basculement à positions multiples.
  - Réglage de la tension du basculement.
  - Réglage de la hauteur du dossier assisté d'un mécanisme à rochet.
  - Réglage pneumatique de la hauteur du siège.
- **Sièges à basculements multiples**
  - Basculement central avec commande continue de blocage du basculement.
  - Réglage de la tension du basculement.
  - Réglage indépendant de l'inclinaison de l'assise et du dossier.
  - Réglage de l'inclinaison de l'assise vers l'avant.
  - Réglage de la hauteur du dossier assisté d'un mécanisme à rochet.
  - Profondeur de l'assise par coulissement.
  - Réglage pneumatique de la hauteur du siège.

CARACTÉRISTIQUES EN OPTION

- Pour des planchers à revêtement dur, commander des roulettes (C9R). Ajouter 17 \$ le jeu.

AUTRES CHOIX DE TEXTILES

- Des textiles intégrés ainsi que des textiles achetés par Global sont possibles, sous réserve d'un achat minimum de 10 sièges. Communiquer avec le service à la clientèle pour plus de détails

DESCRIPTION MODÈLE / CARACTÉRISTIQUES



Fauteuil à basculement synchro à DH

Poids unitaire : 44 LB | 20 KG  
 Poids - boîte : 56 LB | 25.4 KG  
 Volume - boîte : 10.5 P<sup>3</sup> | 0.29 M<sup>3</sup>

		Prix courant							
		MVL2911 Synderme Luxhïde ou tissu (précédemment MVL2911F)							
		DIMENSIONS HORS TOUT			DIMENSIONS DE L'ASSISE			DIMENSIONS DU DOSSIER	
		L	P	H	L	P	H	L	H
PO	25	23	40.5	20.5	17.5	16.5-21.5	19	22	
MM	635	584	1029	521	445	419-546	483	559	
Caractéristiques ergonomiques : A, B, C, D, H, L, M, N, Q		RTA 2		message		1 par boîte			



Fauteuil à basculement synchro à dos. très haut, appui-tête

Poids unitaire : 49 LB | 22.3 KG  
 Poids - boîte : 62 LB | 28.12 KG  
 Volume - boîte : 11 P<sup>3</sup> | 0.31 M<sup>3</sup>



		Prix courant							
		MVL2912 Synderme Luxhïde ou tissu (précédemment MVL2912F)							
		DIMENSIONS HORS TOUT			DIMENSIONS DE L'ASSISE			DIMENSIONS DU DOSSIER	
		L	P	H	L	P	H	L	H
PO	25	23	48	20.5	17.5	16.5-21.5	19	29	
MM	635	584	1219	521	445	419-546	483	737	
Caractéristiques ergonomiques : A, B, C, D, H, L, M, N, Q		RTA 2		message		1 par boîte			



Fauteuil à basc. multiples à DH

Poids unitaire : 50 LB | 22.7 KG  
 Poids - boîte : 62 LB | 28.12 KG  
 Volume - boîte : 10.5 P<sup>3</sup> | 0.29 M<sup>3</sup>

		Prix courant							
		MVL2913 Synderme Luxhïde ou tissu (précédemment MVL2913F)							
		DIMENSIONS HORS TOUT			DIMENSIONS DE L'ASSISE			DIMENSIONS DU DOSSIER	
		L	P	H	L	P	H	L	H
PO	25	24	41	20.5	18	17-22	19	22	
MM	635	610	1041	521	457	432-559	483	559	
Caractéristiques ergonomiques : A, B, C, D, E, F, G, H, M, N, Q, S		RTA 2		message		1 par boîte			

DESCRIPTION	MODÈLE / CARACTÉRISTIQUES																																			
	Prix courant																																			
 <p><b>Fauteuil à basc. multiples à dos. très haut, appui-tête</b>                      Poids unitaire : 51 LB   23.2 KG                      Poids - boîte : 63 LB   28.58 KG                      Volume - boîte : 11 P<sup>3</sup>   0.31 M<sup>3</sup></p>	<b>MVL2914</b> Synderme Luxhide ou tissu (précédemment MVL2914F)	705																																		
	<table border="1"> <thead> <tr> <th rowspan="2"></th> <th colspan="3">DIMENSIONS HORS TOUT</th> <th colspan="3">DIMENSIONS DE L'ASSISE</th> <th colspan="2">DIMENSIONS DU DOSSIER</th> </tr> <tr> <th>L</th> <th>P</th> <th>H</th> <th>L</th> <th>P</th> <th>H</th> <th>L</th> <th>H</th> </tr> </thead> <tbody> <tr> <td>PO</td> <td>25</td> <td>24</td> <td>48</td> <td>20.5</td> <td>18</td> <td>17-22</td> <td>19</td> <td>29</td> </tr> <tr> <td>MM</td> <td>635</td> <td>610</td> <td>1219</td> <td>521</td> <td>457</td> <td>432-559</td> <td>483</td> <td>737</td> </tr> </tbody> </table>			DIMENSIONS HORS TOUT			DIMENSIONS DE L'ASSISE			DIMENSIONS DU DOSSIER		L	P	H	L	P	H	L	H	PO	25	24	48	20.5	18	17-22	19	29	MM	635	610	1219	521	457	432-559	483
	DIMENSIONS HORS TOUT			DIMENSIONS DE L'ASSISE			DIMENSIONS DU DOSSIER																													
	L	P	H	L	P	H	L	H																												
PO	25	24	48	20.5	18	17-22	19	29																												
MM	635	610	1219	521	457	432-559	483	737																												
Caractéristiques ergonomiques : A, B, C, D, E, F, G, H, M, N, Q, S		RTA 2  1 par boîte  																																		













## MINTO

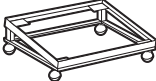

modèle MVL2747

## CARACTÉRISTIQUES DE SÉRIE

- Des sièges empilables polyvalents fabriqués au Canada.
- L'assise et le dossier sont entièrement rembourrés.
- Le bâti à quatre pieds est fabriqué en acier tubulaire rond.
- Le fauteuil est doté d'accoudoirs à manchons en polypropylène.
- On peut empiler jusqu'à cinq sièges au sol ou sur le chariot (MVL2749) en option.
- Les sièges peuvent être garnis dans le choix de tous les textiles Global pour sièges de grade 1 à l'exception d'un synderme Luxhide (se reporter à la page 130).
- Cette gamme respecte les lignes directrices sur les émissions établies par le GREENGUARD Environmental Institute.
- Les sièges sont expédiés entièrement montés.

DESCRIPTION	MODÈLE / CARACTÉRISTIQUES																																			
	Prix courant																																			
 <p><b>Fauteuil empilable à dossier bas</b>                      Poids unitaire : 15 LB   6.8 KG                      Poids - boîte : 18 LB   8.16 KG                      Volume - boîte : 12.75 P<sup>3</sup>   0.36 M<sup>3</sup></p>	<b>MVL2747</b>	210																																		
	<table border="1"> <thead> <tr> <th rowspan="2"></th> <th colspan="3">DIMENSIONS HORS TOUT</th> <th colspan="3">DIMENSIONS DE L'ASSISE</th> <th colspan="2">DIMENSIONS DU DOSSIER</th> </tr> <tr> <th>L</th> <th>P</th> <th>H</th> <th>L</th> <th>P</th> <th>H</th> <th>L</th> <th>H</th> </tr> </thead> <tbody> <tr> <td>PO</td> <td>23</td> <td>22.5</td> <td>32</td> <td>18</td> <td>17.5</td> <td>18</td> <td>17.5</td> <td>13.5</td> </tr> <tr> <td>MM</td> <td>584</td> <td>572</td> <td>813</td> <td>457</td> <td>445</td> <td>457</td> <td>445</td> <td>343</td> </tr> </tbody> </table>			DIMENSIONS HORS TOUT			DIMENSIONS DE L'ASSISE			DIMENSIONS DU DOSSIER		L	P	H	L	P	H	L	H	PO	23	22.5	32	18	17.5	18	17.5	13.5	MM	584	572	813	457	445	457	445
	DIMENSIONS HORS TOUT			DIMENSIONS DE L'ASSISE			DIMENSIONS DU DOSSIER																													
	L	P	H	L	P	H	L	H																												
PO	23	22.5	32	18	17.5	18	17.5	13.5																												
MM	584	572	813	457	445	457	445	343																												
On peut empiler jusqu'à 5 sièges.		Caractéristiques ergonomiques : M, N	RTA 00  2 par boîte (le prix et les caractéristiques sont pour une chaise)  																																	
 <p><b>Chaise empilable à dossier bas</b>                      Poids unitaire : 14 LB   6.4 KG                      Poids - boîte : 17 LB   7.71 KG                      Volume - boîte : 11.25 P<sup>3</sup>   0.31 M<sup>3</sup></p>	<b>MVL2748</b>	164																																		
	<table border="1"> <thead> <tr> <th rowspan="2"></th> <th colspan="3">DIMENSIONS HORS TOUT</th> <th colspan="3">DIMENSIONS DE L'ASSISE</th> <th colspan="2">DIMENSIONS DU DOSSIER</th> </tr> <tr> <th>L</th> <th>P</th> <th>H</th> <th>L</th> <th>P</th> <th>H</th> <th>L</th> <th>H</th> </tr> </thead> <tbody> <tr> <td>PO</td> <td>19.5</td> <td>22.5</td> <td>32</td> <td>18</td> <td>17.5</td> <td>18</td> <td>17.5</td> <td>13.5</td> </tr> <tr> <td>MM</td> <td>495</td> <td>572</td> <td>813</td> <td>457</td> <td>445</td> <td>457</td> <td>445</td> <td>343</td> </tr> </tbody> </table>			DIMENSIONS HORS TOUT			DIMENSIONS DE L'ASSISE			DIMENSIONS DU DOSSIER		L	P	H	L	P	H	L	H	PO	19.5	22.5	32	18	17.5	18	17.5	13.5	MM	495	572	813	457	445	457	445
	DIMENSIONS HORS TOUT			DIMENSIONS DE L'ASSISE			DIMENSIONS DU DOSSIER																													
	L	P	H	L	P	H	L	H																												
PO	19.5	22.5	32	18	17.5	18	17.5	13.5																												
MM	495	572	813	457	445	457	445	343																												
On peut empiler jusqu'à 5 sièges.		Caractéristiques ergonomiques : M, N	RTA 00  2 par boîte (le prix et les caractéristiques sont pour une chaise)  																																	
 <p><b>Chariot</b>                      Poids unitaire : 13 LB   5.9 KG                      Poids - boîte : 16 LB   7.26 KG                      Volume - boîte : 3.8 P<sup>3</sup>   0.1 M<sup>3</sup></p>	<b>MVL2749</b>	228																																		
	<table border="1"> <thead> <tr> <th rowspan="2"></th> <th colspan="3">DIMENSIONS HORS TOUT</th> <th colspan="3">DIMENSIONS DE L'ASSISE</th> <th colspan="2">DIMENSIONS DU DOSSIER</th> </tr> <tr> <th>L</th> <th>P</th> <th>H</th> <th>L</th> <th>P</th> <th>H</th> <th>L</th> <th>H</th> </tr> </thead> <tbody> <tr> <td>PO</td> <td>23.25</td> <td>24.75</td> <td>12.25</td> <td>-</td> <td>-</td> <td>-</td> <td>-</td> <td>-</td> </tr> <tr> <td>MM</td> <td>591</td> <td>629</td> <td>311</td> <td>-</td> <td>-</td> <td>-</td> <td>-</td> <td>-</td> </tr> </tbody> </table>			DIMENSIONS HORS TOUT			DIMENSIONS DE L'ASSISE			DIMENSIONS DU DOSSIER		L	P	H	L	P	H	L	H	PO	23.25	24.75	12.25	-	-	-	-	-	MM	591	629	311	-	-	-	-
	DIMENSIONS HORS TOUT			DIMENSIONS DE L'ASSISE			DIMENSIONS DU DOSSIER																													
	L	P	H	L	P	H	L	H																												
PO	23.25	24.75	12.25	-	-	-	-	-																												
MM	591	629	311	-	-	-	-	-																												
Châssis en acier fini noir et roulettes de 2 po.		Peut recevoir jusqu'à 5 sièges MVL2747 ou MVL2748.	RTA 1  1 par boîte  																																	

MVL FILE BUDDY



modèle MVL1105

CARACTÉRISTIQUES DE SÉRIE

- Le tabouret pivotant est idéal pour les tâches de classement ou toute autre tâche exigeant de la mobilité.
- Le tabouret est doté d'un piétement à cinq branches moulé par injection en nylon renforcé à la fibre de verre en noir uniquement.
- Des roulettes à doubles galets pour planchers à moquette (C65) sont de série.
- L'assise de 13,5 po de diamètre est garnie d'un vinyle noir (70).
- Cette gamme respecte les lignes directrices sur les émissions établies par le *GREENGUARD Environmental Institute*.

RÉGLAGES

- Réglage pneumatique de la hauteur du siège.

CARACTÉRISTIQUES EN OPTION

- Pour des planchers à revêtement dur, commander des roulettes (C65R). Ajouter 17 \$ le jeu.

DESCRIPTION

MODÈLE / CARACTÉRISTIQUES

Prix courant

MVL1105 233



Tabouret pivotant - course 5 po, piét. 20 po

Poids unitaire : 11 LB | 5 KG  
 Poids - boîte : 14 LB | 6,35 KG  
 Volume - boîte : 2,5 Pi³ | 0,07 M³

Caractéristiques ergonomiques :  
 C

	DIMENSIONS HORS TOUT			DIMENSIONS DE L'ASSISE			DIMENSIONS DU DOSSIER	
	L	P	H	L	P	H	L	H

PO	13,5	13,5	18,5	13,5	-	16,5-21,5	-	-
MM	343	343	470	343	-	419-546	-	-

RTA 1



1 par boîte



Prix courant

MVL1110 288



Tabouret pivotant - course 10 po, piét. 22 po

Poids unitaire : 14 LB | 6,4 KG  
 Poids - boîte : 17 LB | 7,71 KG  
 Volume - boîte : 2,9 Pi³ | 0,08 M³

Caractéristiques ergonomiques :  
 C

	DIMENSIONS HORS TOUT			DIMENSIONS DE L'ASSISE			DIMENSIONS DU DOSSIER	
	L	P	H	L	P	H	L	H

PO	13,5	13,5	27,5	13,5	-	22,5-32,5	-	-
MM	343	343	699	343	-	572-826	-	-

RTA 1



1 par boîte



## NEMO



modèle OTG11921J

## CARACTÉRISTIQUES DE SÉRIE

- Dossier en tissu maillé respirant.
- Des accoudoirs en T à hauteur réglable dotés de manchons en uréthane sont de série.
- Le piétement arqué résiste aux éraflures.
- Des roulettes à doubles galets pour planchers à moquette (C1) sont de série.
- Assise garni d'un textile Jenny en ébène (JN02) et dossier en tissu maillé noir uniquement.
- Cette gamme respecte les lignes directrices sur les émissions établies par le *GREENGUARD Environmental Institute*.

## RÉGLAGES

- Basculement central avec blocage du basculement à la position verticale.
- Réglage de la tension du basculement.
- Réglage pneumatique de la hauteur du siège.

## CARACTÉRISTIQUES EN OPTION

- Des roulettes pour des planchers à revêtement dur (C9R) peuvent être achetées séparément. Ajouter 80 \$ le jeu.

## DESCRIPTION



## Fauteuil basculant, dossier en tissu maillé

Poids unitaire : 33 LB | 15 KG

Poids - boîte : 40 LB | 18.14 KG

Volume - boîte : 4.25 P<sup>3</sup> | 0.12 M<sup>3</sup>

## MODÈLE / CARACTÉRISTIQUES

		Prix courant							
OTG11921J		414							
		DIMENSIONS HORS TOUT			DIMENSIONS DE L'ASSISE			DIMENSIONS DU DOSSIER	
		L	P	H	L	P	H	L	H
PO	25	23	39	20	17.5	17-21	19	20	
MM	635	584	991	508	445	432-533	483	508	
Caractéristiques ergonomiques : A, B, C, H, M, N, S		RTA 8		message		1 par boîte		GREENGUARD	



NEWCASTLE



modèle OTG11782B

CARACTÉRISTIQUES DE SÉRIE

- Un élégant siège de direction qui trouvera aussi place dans la salle de conseil.
- Des accoudoirs durables à hauteur fixe en nylon avec manchons rembourrés sont de série.
- Des roulettes à doubles galets pour planchers à moquette (C65) sont de série.
- Les faces supérieures sont garnies d'un syndérme Luxhide en noir.
- Cette gamme respecte les lignes directrices sur les émissions établies par le *GREENGUARD Environmental Institute*.

RÉGLAGES

- Basculement central avec blocage du basculement à la position verticale.
- Réglage de la tension du basculement.
- Réglage pneumatique de la hauteur du siège.

CARACTÉRISTIQUES EN OPTION

- Des roulettes pour des planchers à revêtement dur (**C65R**) peuvent être achetées séparément. Ajouter 80 \$ le jeu.

DESCRIPTION



Fauteuil basculant à dossier haut

Poids unitaire : 34 LB | 15.5 KG  
 Poids - boîte : 40 LB | 18.14 KG  
 Volume - boîte : 5.75 P<sup>3</sup> | 0.16 M<sup>3</sup>

MODÈLE / CARACTÉRISTIQUES

		Prix courant							
<b>OTG11782B</b>		416							
		DIMENSIONS HORS TOUT			DIMENSIONS DE L'ASSISE			DIMENSIONS DU DOSSIER	
		L	P	H	L	P	H	L	H
PO	25	26	46	21	18	18.5-22.5	21	24	
MM	635	660	1168	533	457	470-572	533	610	
Caractéristiques ergonomiques : A, B, C, M, N, S		RTA 8		messenger		1 par boîte		GREENGUARD	

## OTTO



modèle OTG11343B

### CARACTÉRISTIQUES DE SÉRIE



- Une chaise fonctionnelle à un prix économique.
- Mousse épaisse et piqûres décoratives.
- Dossier et assise rembourrés.
- Des roulettes à doubles galets pour planchers à moquette (C65) sont de série.
- Le siège est garni d'un tissu maillé noir (MS20) uniquement.
- Cette gamme respecte les lignes directrices sur les émissions établies par le *GREENGUARD Environmental Institute*.

### RÉGLAGES

- Réglage pneumatique de la hauteur du siège.

### CARACTÉRISTIQUES EN OPTION

- Des roulettes pour des planchers à revêtement dur (**C65R**) peuvent être achetées séparément. Ajouter 80 \$ le jeu.

DESCRIPTION	MODÈLE / CARACTÉRISTIQUES																																			
	Prix courant																																			
 <p><b>Chaise fonctionnelle</b>                      Poids unitaire : 25 LB   11.4 KG                      Poids - boîte : 30 LB   13.61 KG                      Volume - boîte : 3.5 P<sup>3</sup>   0.09 M<sup>3</sup></p>	<b>OTG11343B</b>	240																																		
	<table border="1"> <thead> <tr> <th rowspan="2"></th> <th colspan="3">DIMENSIONS HORS TOUT</th> <th colspan="3">DIMENSIONS DE L'ASSISE</th> <th colspan="2">DIMENSIONS DU DOSSIER</th> </tr> <tr> <th>L</th> <th>P</th> <th>H</th> <th>L</th> <th>P</th> <th>H</th> <th>L</th> <th>H</th> </tr> </thead> <tbody> <tr> <td>PO</td> <td>19</td> <td>23</td> <td>37</td> <td>19</td> <td>17</td> <td>18-22</td> <td>18</td> <td>17</td> </tr> <tr> <td>MM</td> <td>483</td> <td>584</td> <td>940</td> <td>483</td> <td>432</td> <td>457-559</td> <td>457</td> <td>432</td> </tr> </tbody> </table>			DIMENSIONS HORS TOUT			DIMENSIONS DE L'ASSISE			DIMENSIONS DU DOSSIER		L	P	H	L	P	H	L	H	PO	19	23	37	19	17	18-22	18	17	MM	483	584	940	483	432	457-559	457
	DIMENSIONS HORS TOUT			DIMENSIONS DE L'ASSISE			DIMENSIONS DU DOSSIER																													
	L	P	H	L	P	H	L	H																												
PO	19	23	37	19	17	18-22	18	17																												
MM	483	584	940	483	432	457-559	457	432																												
	Caractéristiques ergonomiques : C, M, N	RTA 8 messenger 1 par boîte																																		

OVERTIME



modèle MVL2756

CARACTÉRISTIQUES DE SÉRIE

- Ce fauteuil haut de gamme fabriqué au Canada est un siège de travail ergonomique et polyvalent conçu pour favoriser une bonne posture et le confort.
- L'assise ultraconfortable est fabriquée de couches de mousse de densités différentes, la couche supérieure étant en mousse viscoélastique.
- Des accoudoirs en T à hauteur réglable dotés de manchons en uréthane durable sont de série.
- Des roulettes à doubles galets pour planchers à moquette (C65) sont de série.
- La face supérieure peut être garni d'un syndérme Luxhide, offert dans un choix de couleurs ou dans le choix de tous les textiles pour sièges de grade 1 de Global (se reporter à la page 130).
- Cette gamme respecte les lignes directrices sur les émissions établies par le *GREENGUARD Environmental Institute*.

RÉGLAGES

- Basculements multiples avec commande continue de blocage du basculement.
- Commande continue de réglage de l'inclinaison du dossier et de l'assise, y compris vers l'avant.
- Réglage de la hauteur du dossier assisté d'un mécanisme à rochet.
- Réglage pneumatique de la hauteur du siège.

CARACTÉRISTIQUES EN OPTION

- Pour des planchers à revêtement dur, commander des roulettes (**C65R**). Ajouter 17 \$ le jeu.
- Un mécanisme sur coulisse de réglage de la profondeur de l'assise est offert en option. Préciser (**MD**). Ajouter 27 \$.

DESCRIPTION



Fauteuil à basc. multiples à DH  
 Poids unitaire : 58 LB | 26.4 KG  
 Poids - boîte : 63 LB | 28.58 KG  
 Volume - boîte : 10.5 P<sup>3</sup> | 0.29 M<sup>3</sup>

MODÈLE / CARACTÉRISTIQUES

Prix courant

**MVL2756** 543  
 Synderme Luxhide ou tissu (précédemment MVL2756F)

	DIMENSIONS HORS TOUT			DIMENSIONS DE L'ASSISE			DIMENSIONS DU DOSSIER	
	L	P	H	L	P	H	L	H
PO	26	24.5	40	19.5	18	17-21	19	19-21.5
MM	660	622	1016	495	457	432-533	483	483-546

Caractéristiques ergonomiques :  
 A, B, C, D, F, G, H, M, N, Q, S



1 par boîte



OVERTIME 350



modèle MVL13040

CARACTÉRISTIQUES DE SÉRIE

- Fabriqué au Canada, ce fauteuil est expressément conçu pour les utilisateurs dont la taille ou le poids est supérieur à la moyenne, jusqu'à 350 lb.
- L'assise ultraconfortable est fabriquée de couches de mousse de densités différentes, la couche supérieure étant en mousse viscoélastique.
- Des accoudoirs en T à hauteur réglable dotés de manchons coulissants, pivotants et blocables sont de série.
- Le mécanisme d'écartement des accoudoirs est de série.
- Des roulettes à doubles galets pour planchers à moquette (C65) sont de série.
- Les faces supérieures peut être garni d'un syndérme Luxhide, offert dans un choix de couleurs ou dans le choix de tous les textiles pour sièges de grade 1 de Global (se reporter à la page 130).
- Cette gamme respecte les lignes directrices sur les émissions établies par le *GREENGUARD Environmental Institute*.

RÉGLAGES

- Basculements multiples avec commande continue de blocage du basculement.
- Commande continue de réglage de l'inclinaison du dossier et de l'assise, y compris vers l'avant.
- Réglage de la hauteur du dossier assisté d'un mécanisme à rochet.
- Réglage pneumatique de la hauteur du siège.
- Réglage de la profondeur de l'assise

CARACTÉRISTIQUES EN OPTION

- Pour des planchers à revêtement dur, commander des roulettes (**C65R**). Ajouter 17 \$ le jeu.

DESCRIPTION



Fauteuil à basc. multiples haut rendement à DH  
 Poids unitaire : 62 LB | 28.2 KG  
 Poids - boîte : 68 LB | 30.84 KG  
 Volume - boîte : 15.5 P<sup>3</sup> | 0.43 M<sup>3</sup>

MODÈLE / CARACTÉRISTIQUES

Prix courant

**MVL13040** 839  
 Synderme Luxhide ou tissu (précédemment MVL13040F)

	DIMENSIONS HORS TOUT			DIMENSIONS DE L'ASSISE			DIMENSIONS DU DOSSIER	
	L	P	H	L	P	H	L	H
PO	26	26	42	21	18-21	19-23	20.5	19.5-23
MM	660	660	1067	533	457-533	483-584	521	495-584

Caractéristiques ergonomiques :  
 A, B, C, D, E, F, G, H, M, N, Q, R, S



1 par boîte



## PACER



modèle OTG11685

### CARACTÉRISTIQUES DE SÉRIE





- Un fauteuil à basculement synchronisé à dossier en tissu maillé.
- Le siège présente une coquille de dossier et un piétement au design inédit rehaussés d'accents finis tungstène.
- Des accoudoirs en T à hauteur réglable dotés de manchons en polyuréthane sont de série.
- Des roulettes à doubles galets pour planchers à moquette (C65) sont de série.
- Le tissu maillé du dossier est offert en noir uniquement.
- L'assise peut être garnie dans le choix de tous les textiles pour sièges de grade 1 de Global à l'exception d'un syndérme Luxhide (se reporter à la page 130).
- Cette gamme respecte les lignes directrices sur les émissions établies par le *GREENGUARD Environmental Institute*.

### RÉGLAGES

- Mécanisme de basculement synchronisé avec commande continue de blocage du basculement.
- Réglage de la tension du basculement.
- Réglage pneumatique de la hauteur du siège.

### CARACTÉRISTIQUES EN OPTION

- Des roulettes pour des planchers à revêtement dur (C65R) peuvent être achetées séparément. Ajouter 80 \$ le jeu.

DESCRIPTION	MODÈLE / CARACTÉRISTIQUES																																
	MODÈLE	Prix courant																															
 <p><b>Fauteuil à basc. synchro à DH, dos. en tissu maillé, assise remb.</b>                      Poids unitaire : 42 LB   19.1 KG                      Poids - boîte : 47 LB   21.32 KG                      Volume - boîte : 4.75 Pp³   0.13 M³</p>	<b>OTG11685</b>	580																															
	<table border="1"> <thead> <tr> <th colspan="3">DIMENSIONS HORS TOUT</th> <th colspan="3">DIMENSIONS DE L'ASSISE</th> <th colspan="2">DIMENSIONS DU DOSSIER</th> </tr> <tr> <th>L</th> <th>P</th> <th>H</th> <th>L</th> <th>P</th> <th>H</th> <th>L</th> <th>H</th> </tr> </thead> <tbody> <tr> <td>PO 25.5</td> <td>24.5</td> <td>41</td> <td>20</td> <td>19</td> <td>16-20</td> <td>19</td> <td>22.5</td> </tr> <tr> <td>MM 648</td> <td>622</td> <td>1041</td> <td>508</td> <td>483</td> <td>406-508</td> <td>483</td> <td>572</td> </tr> </tbody> </table>		DIMENSIONS HORS TOUT			DIMENSIONS DE L'ASSISE			DIMENSIONS DU DOSSIER		L	P	H	L	P	H	L	H	PO 25.5	24.5	41	20	19	16-20	19	22.5	MM 648	622	1041	508	483	406-508	483
DIMENSIONS HORS TOUT			DIMENSIONS DE L'ASSISE			DIMENSIONS DU DOSSIER																											
L	P	H	L	P	H	L	H																										
PO 25.5	24.5	41	20	19	16-20	19	22.5																										
MM 648	622	1041	508	483	406-508	483	572																										
Caractéristiques ergonomiques : A, B, C, H, L, M, N		  1 par boîte  																															

DESCRIPTION	MODÈLE / CARACTÉRISTIQUES																																
	MODÈLE	Prix courant																															
 <p><b>Fauteuil à basc. synchro à DM, dos. en tissu maillé, assise remb.</b>                      Poids unitaire : 40 LB   18.2 KG                      Poids - boîte : 44 LB   19.96 KG                      Volume - boîte : 4 Pp³   0.11 M³</p>	<b>OTG11686</b>	502																															
	<table border="1"> <thead> <tr> <th colspan="3">DIMENSIONS HORS TOUT</th> <th colspan="3">DIMENSIONS DE L'ASSISE</th> <th colspan="2">DIMENSIONS DU DOSSIER</th> </tr> <tr> <th>L</th> <th>P</th> <th>H</th> <th>L</th> <th>P</th> <th>H</th> <th>L</th> <th>H</th> </tr> </thead> <tbody> <tr> <td>PO 25.5</td> <td>24.5</td> <td>36.5</td> <td>20</td> <td>19</td> <td>16-20</td> <td>19</td> <td>18</td> </tr> <tr> <td>MM 648</td> <td>622</td> <td>927</td> <td>508</td> <td>483</td> <td>406-508</td> <td>483</td> <td>457</td> </tr> </tbody> </table>		DIMENSIONS HORS TOUT			DIMENSIONS DE L'ASSISE			DIMENSIONS DU DOSSIER		L	P	H	L	P	H	L	H	PO 25.5	24.5	36.5	20	19	16-20	19	18	MM 648	622	927	508	483	406-508	483
DIMENSIONS HORS TOUT			DIMENSIONS DE L'ASSISE			DIMENSIONS DU DOSSIER																											
L	P	H	L	P	H	L	H																										
PO 25.5	24.5	36.5	20	19	16-20	19	18																										
MM 648	622	927	508	483	406-508	483	457																										
Caractéristiques ergonomiques : A, B, C, H, L, M, N		  1 par boîte  																															

## PACIFIC



modèle MVL11870

### CARACTÉRISTIQUES DE SÉRIE





- Fauteuil de direction à dossier haut fabriqué au Canada.
- Coussins moelleux et manchons coussinés rembourrés.
- Des roulettes à doubles galets pour planchers à moquette (C65) sont de série.
- Les faces supérieures peuvent être garnies d'un syndérme Luxhide, offert dans un choix de couleurs (se reporter à la page 130).
- Cette gamme respecte les lignes directrices sur les émissions établies par le *GREENGUARD Environmental Institute*.

### RÉGLAGES

- Basculement central avec blocage du basculement à la position verticale.
- Réglage de la tension du basculement.
- Réglage pneumatique de la hauteur du siège.

### CARACTÉRISTIQUES EN OPTION

- Pour des planchers à revêtement dur, commander des roulettes (C65R). Ajouter 17 \$ le jeu.

DESCRIPTION	MODÈLE / CARACTÉRISTIQUES																																
	MODÈLE	Prix courant																															
 <p><b>Fauteuil basculant à dossier haut</b>                      Poids unitaire : 41 LB   18.6 KG                      Poids - boîte : 47 LB   21.32 KG                      Volume - boîte : 9.5 Pp³   0.26 M³</p>	<b>MVL11870</b>	502																															
	<table border="1"> <thead> <tr> <th colspan="3">DIMENSIONS HORS TOUT</th> <th colspan="3">DIMENSIONS DE L'ASSISE</th> <th colspan="2">DIMENSIONS DU DOSSIER</th> </tr> <tr> <th>L</th> <th>P</th> <th>H</th> <th>L</th> <th>P</th> <th>H</th> <th>L</th> <th>H</th> </tr> </thead> <tbody> <tr> <td>PO 25.5</td> <td>28.5</td> <td>44.5</td> <td>21.5</td> <td>18.5</td> <td>16.5-21.5</td> <td>21.5</td> <td>25.5</td> </tr> <tr> <td>MM 648</td> <td>724</td> <td>1130</td> <td>546</td> <td>470</td> <td>419-546</td> <td>546</td> <td>648</td> </tr> </tbody> </table>		DIMENSIONS HORS TOUT			DIMENSIONS DE L'ASSISE			DIMENSIONS DU DOSSIER		L	P	H	L	P	H	L	H	PO 25.5	28.5	44.5	21.5	18.5	16.5-21.5	21.5	25.5	MM 648	724	1130	546	470	419-546	546
DIMENSIONS HORS TOUT			DIMENSIONS DE L'ASSISE			DIMENSIONS DU DOSSIER																											
L	P	H	L	P	H	L	H																										
PO 25.5	28.5	44.5	21.5	18.5	16.5-21.5	21.5	25.5																										
MM 648	724	1130	546	470	419-546	546	648																										
Caractéristiques ergonomiques : A, B, C, M, N, S		 1 par boîte  																															

PART-TIME



modèle MVL2836



modèle MVL2847

CARACTÉRISTIQUES DE SÉRIE

- Une gamme de sièges de bureau à prix abordable fabriqués au Canada.
- Deux choix de mécanismes sont offerts pour les sièges, soit fonctionnel et fonctionnel posture.
- Coussin d'assise profilé arrondi à l'avant.
- Des accoudoirs en T à hauteur réglable dotés de manchons en uréthane durable sont de série (sauf pour les modèles sans accoudoirs).
- Des roulettes à doubles galets pour planchers à moquette (C65) sont de série.
- Cette gamme peut être garnie dans le choix de tous les textiles pour sièges de grade 1 de Global à l'exception d'un syndérme Luxhide (se reporter à la page 130).
- Cette gamme respecte les lignes directrices sur les émissions établies par le *GREENGUARD Environmental Institute*.

RÉGLAGES

- **Sièges fonctionnels**
  - Commande continue de réglage de l'inclinaison du dossier.
  - Réglage de la profondeur de l'assise.
  - Réglage pneumatique de la hauteur du siège.
- **Sièges fonctionnels posture**
  - Commande continue de réglage de l'inclinaison du dossier.
  - Réglage manuel de la hauteur du dossier.
  - Réglage pneumatique de la hauteur du siège.

CARACTÉRISTIQUES EN OPTION

- Pour des planchers à revêtement dur, commander des roulettes (**C65R**). Ajouter 17 \$ le jeu.

DESCRIPTION

MODÈLE / CARACTÉRISTIQUES



Chaise fonctionnelle

Poids unitaire : 27 LB | 12.3 KG  
Poids - boîte : 33 LB | 14.97 KG  
Volume - boîte : 6.5 P<sup>3</sup> | 0.18 M<sup>3</sup>

Prix courant									
<b>MVL2836</b>		259							
Tissu (précédemment MVL2836F)									
DIMENSIONS HORS TOUT			DIMENSIONS DE L'ASSISE			DIMENSIONS DU DOSSIER			
	L	P	H	L	P	H	L	H	
PO	20.5	24.5	36.5	20.5	17-18	16.5-21.5	19	20	
MM	521	622	927	521	432-457	419-546	483	508	
Caractéristiques ergonomiques : C, E, M, N									
RTA 2		messenger		1 par boîte		CANADA		GREENGUARD	



Chaise fonctionnelle posture

Poids unitaire : 31 LB | 14.1 KG  
Poids - boîte : 37 LB | 16.78 KG  
Volume - boîte : 6.5 P<sup>3</sup> | 0.18 M<sup>3</sup>

Prix courant									
<b>MVL2837</b>		303							
Tissu (précédemment MVL2837F)									
DIMENSIONS HORS TOUT			DIMENSIONS DE L'ASSISE			DIMENSIONS DU DOSSIER			
	L	P	H	L	P	H	L	H	
PO	20.5	24	37.5	20.5	17.5	16.5-21.5	19	16-20	
MM	521	610	953	521	445	419-546	483	406-508	
Caractéristiques ergonomiques : C, D, G, M, N									
RTA 2		messenger		1 par boîte		CANADA		GREENGUARD	



Fauteuil fonctionnel

Poids unitaire : 33 LB | 15 KG  
Poids - boîte : 39 LB | 17.69 KG  
Volume - boîte : 7 P<sup>3</sup> | 0.19 M<sup>3</sup>

Prix courant									
<b>MVL2846</b>		326							
Tissu (précédemment MVL2846F)									
DIMENSIONS HORS TOUT			DIMENSIONS DE L'ASSISE			DIMENSIONS DU DOSSIER			
	L	P	H	L	P	H	L	H	
PO	26.5	24.5	36.5	20.5	17-18	16.5-21.5	19	20	
MM	673	622	927	521	432-457	419-546	483	508	
Caractéristiques ergonomiques : C, E, H, M, N									
RTA 2		messenger		1 par boîte		CANADA		GREENGUARD	



Fauteuil fonctionnel posture

Poids unitaire : 37 LB | 16.8 KG  
Poids - boîte : 43 LB | 19.5 KG  
Volume - boîte : 8.5 P<sup>3</sup> | 0.24 M<sup>3</sup>

Prix courant									
<b>MVL2847</b>		371							
Tissu (précédemment MVL2847F)									
DIMENSIONS HORS TOUT			DIMENSIONS DE L'ASSISE			DIMENSIONS DU DOSSIER			
	L	P	H	L	P	H	L	H	
PO	26.5	24	37.5	20.5	17.5	16.5-21.5	19	16-20	
MM	673	610	953	521	445	419-546	483	406-508	
Caractéristiques ergonomiques : C, D, G, H, M, N									
RTA 2		messenger		1 par boîte		CANADA		GREENGUARD	

## PETRA



modèle OTG11320B

### IBEX CARACTÉRISTIQUES DE SÉRIE

- Des sièges à dossier en tissu maillé respirant.
- Les sièges présentent de série des accoudoirs en T à hauteur réglable dotés de manchons en uréthane.
- Le piétement présente une excellente résistance aux éraflures.
- Des roulettes à doubles galets pour planchers à moquette (C65) sont de série.
- Assise en tissu noir (MS20) et dossier en tissu maillé noir uniquement.
- Cette gamme respecte les lignes directrices sur les émissions établies par le *GREENGUARD Environmental Institute*.

### RÉGLAGES

- Basculement central avec blocage du basculement à la position verticale.
- Réglage de la tension du basculement.
- Réglage pneumatique de la hauteur du siège.

### CARACTÉRISTIQUES EN OPTION

- Pour des planchers à revêtement dur, commander des roulettes (**C65R**). Ajouter 80 \$ le jeu.

## DESCRIPTION



### Fauteuil basculant, dossier en tissu maillé

Poids unitaire : 29 LB | 13.2 KG

Poids - boîte : 36.45 LB | 16.53 KG

Volume - boîte : 4.7 P<sup>3</sup> | 0.13 M<sup>3</sup>

## MODÈLE / CARACTÉRISTIQUES

		Prix courant							
<b>OTG11320B</b>		388							
		DIMENSIONS HORS TOUT			DIMENSIONS DE L'ASSISE			DIMENSIONS DU DOSSIER	
		L	P	H	L	P	H	L	H
PO	24	23	39.5	20	17.5	18-22	18.5	18.5	
MM	610	584	1003	508	445	457-559	470	470	
Caractéristiques ergonomiques : A, B, C, H, M, N, S				1 par boîte					

PLAN



modèle OTG13072

CARACTÉRISTIQUES DE SÉRIE

- Des sièges dotés d'une assise garnie de textile et d'un dossier en tissu maillé cellulaire noir.
- Support lombaire à hauteur réglable.
- Trois choix d'accoudoirs – sans accoudoirs; accoudoirs fixes; accoudoirs à hauteur dotés de manchons en uréthane doux au toucher.
- Des roulettes à doubles galets pour planchers à moquette (C1) sont de série.
- Les assises peuvent être garnies d'un syndérme Luxhide (dans un choix de couleurs) ou dans le choix de tous les textiles de grade 1 de Global (se reporter à la page 130).

RÉGLAGES

- Mécanisme de basculement synchronisé avec blocage du basculement à la position verticale.
- Réglage de la tension du basculement.
- Réglage pneumatique de la hauteur du siège.

CARACTÉRISTIQUES EN OPTION

- Pour des planchers à revêtement dur, commander des roulettes (C65R). Ajouter 80 \$ le jeu.
- Les ensembles d'accoudoirs peuvent être achetés séparément.

DESCRIPTION

MODÈLE / CARACTÉRISTIQUES



Chaise à basc. synchro, DH en tissu maillé et assise remb.

Poids unitaire : 25 LB | 11.4 KG  
 Poids - boîte : 32 LB | 14.51 KG  
 Volume - boîte : 6.5 Pi³ | 0.18 M³

OTG13070		Prix courant							380	
DIMENSIONS HORS TOUT			DIMENSIONS DE L'ASSISE			DIMENSIONS DU DOSSIER				
L	P	H	L	P	H	L	H			
PO 19	22	38	19	17	16.5-20.5	17.5	20			
MM 483	559	965	483	432	419-521	445	508			
Caractéristiques ergonomiques : A, B, C, D, L, M, N				RTA 6	messageur	1 par boîte				



Fauteuil à basc. synchro, acc. fixes, DH en tissu maillé et assise remb.

Poids unitaire : 31 LB | 14.1 KG  
 Poids - boîte : 41 LB | 18.6 KG  
 Volume - boîte : 6.5 Pi³ | 0.18 M³

OTG13071		Prix courant							430	
DIMENSIONS HORS TOUT			DIMENSIONS DE L'ASSISE			DIMENSIONS DU DOSSIER				
L	P	H	L	P	H	L	H			
PO 25	22	38	19	17	16.5-20.5	17.5	20			
MM 635	559	965	483	432	419-521	445	508			
Caractéristiques ergonomiques : A, B, C, D, L, M, N				RTA 2	messageur	1 par boîte				



Fauteuil à basc. synchro, acc. régl., DH en tissu maillé et assise remb.

Poids unitaire : 31 LB | 14.1 KG  
 Poids - boîte : 41 LB | 18.6 KG  
 Volume - boîte : 6.5 Pi³ | 0.18 M³

OTG13072		Prix courant							480	
DIMENSIONS HORS TOUT			DIMENSIONS DE L'ASSISE			DIMENSIONS DU DOSSIER				
L	P	H	L	P	H	L	H			
PO 25	22	38	19	17	16.5-20.5	17.5	20			
MM 635	559	965	483	432	419-521	445	508			
Caractéristiques ergonomiques : A, B, C, D, H, L, M, N				RTA 2	messageur	1 par boîte				



Accoudoirs en T à hauteur fixe – 1 paire

Poids unitaire : 4 LB | 1.8 KG  
 Poids - boîte : 7.5 LB | 3.4 KG  
 Volume - boîte : 0.6 Pi³ | 0.01 M³

OTG13073		Prix courant							50	
DIMENSIONS HORS TOUT										
L	P	H								
PO 3	10	11								
MM 76	254	279								
				RTA 00	messageur	1 pair par boîte (pricing is for the pair, specifications are for one arm)				



Accoudoirs en T à hauteur réglable – 1 paire

Poids unitaire : 5 LB | 2.3 KG  
 Poids - boîte : 8 LB | 3.63 KG  
 Volume - boîte : 0.6 Pi³ | 0.01 M³

OTG13074		Prix courant							100	
DIMENSIONS HORS TOUT										
L	P	H								
PO 3.5	9.5	11.5								
MM 89	241	292								
				RTA 00	messageur	1 pair par boîte (pricing is for the pair, specifications are for one arm)				

## RETRO



modèle OTG11648B

### CARACTÉRISTIQUES DE SÉRIE

- Siège pour la salle de conseil ou le bureau de direction.
- Un système exclusif de suspension de l'assise ainsi que des coussins segmentés procurent un confort feutré.
- Les accoudoirs chromés sont dotés de manchons rembourrés.
- Le bâti et le piétement présentent un fini chromé.
- Des roulettes à doubles galets pour planchers à moquette (C65) sont de série.
- Les faces supérieures sont garnies d'un syndérme Luxhide en noir.
- Cette gamme respecte les lignes directrices sur les émissions établies par le *GREENGUARD Environmental Institute*.

### RÉGLAGES

- Basculement central avec blocage du basculement à la position verticale.
- Réglage de la tension du basculement.
- Réglage pneumatique de la hauteur du siège.

### CARACTÉRISTIQUES EN OPTION

- Des roulettes pour des planchers à revêtement dur (C65R) peuvent être achetées séparément. Ajouter 80 \$ le jeu.

## DESCRIPTION



### Fauteuil basculant à dossier haut

Poids unitaire : 43 LB | 19.5 KG

Poids - boîte : 48 LB | 21.77 KG

Volume - boîte : 7.75 PP | 0.21 M<sup>3</sup>

## MODÈLE / CARACTÉRISTIQUES

Prix courant

OTG11648B

632

### DIMENSIONS HORS TOUT

	L	P	H
PO	24.5	24.5	41
MM	622	622	1041

### DIMENSIONS DE L'ASSISE

	L	P	H
	19	17.5	17-21
	483	445	432-533

### DIMENSIONS DU DOSSIER

	L	H
	18	21.5
	457	546

Caractéristiques ergonomiques :  
A, B, C, M, N, S



1 par boîte





SAFARI



modèle OTG13026

CARACTÉRISTIQUES DE SÉRIE

- Fauteuil basculant à dossier en tissu maillé.
- Design compacte convenant aux utilisateurs de taille moyenne ou plus petite.
- Le dossier profilé en tissu maillé noir doté d'une bande lombaire offre un excellent soutien.
- Accoudoirs à hauteur fixe.
- Piètement noir avec roulettes à doubles galets pour planchers à moquette (C1) est de série.
- Cette gamme peut être garnie dans le choix de tous les textiles pour sièges de grade 1 de Global ou d'un syndrome Luxhide (se reporter à la page 130).
- Cette gamme respecte les lignes directrices sur les émissions établies par le *GREENGUARD Environmental Institute*.

RÉGLAGES

- Basculement central avec blocage du basculement à la position verticale.
- Réglage de la tension du basculement.
- Réglage pneumatique de la hauteur du siège.

CARACTÉRISTIQUES EN OPTION

- Des roulettes pour des planchers à revêtement dur (**C9R**) peuvent être achetées séparément. Ajouter 80 \$ le jeu.

DESCRIPTION

MODÈLE / CARACTÉRISTIQUES



Fauteuil basculant à dossier moyen en tissu maillé

Poids unitaire : 27 LB | 12.3 KG  
 Poids - boîte : 32 LB | 14.51 KG  
 Volume - boîte : 4.5 P<sup>3</sup> | 0.12 M<sup>3</sup>

Caractéristiques ergonomiques :  
 A, B, C, M, N, S

Prix courant

OTG13026 336

	DIMENSIONS HORS TOUT			DIMENSIONS DE L'ASSISE			DIMENSIONS DU DOSSIER	
	L	P	H	L	P	H	L	H

PO	23	23.5	40	19	17	18.25-22.25	19	19
MM	584	597	991	483	432	464-565	483	483



1 par boîte



SIX 13



modèle OTG11613B

CARACTÉRISTIQUES DE SÉRIE

- Un fauteuil à basculements multiples ergonomique à un prix économique.
- Des accoudoirs en T à hauteur réglable dotés de manchons en uréthane sont de série.
- Des roulettes à doubles galets pour planchers à moquette (C65) sont de série.
- Le siège est garni d'un textile Quilt (QL10) en noir uniquement.
- Cette gamme respecte les lignes directrices sur les émissions établies par le *GREENGUARD Environmental Institute*.

RÉGLAGES

- Basculement central avec commande continue de blocage du basculement.
- Commande continue de réglage de l'inclinaison du dossier et de l'assise.
- Réglage de la hauteur du dossier assisté d'un mécanisme dissimulé à rochet.
- Réglage pneumatique de la hauteur du siège.

CARACTÉRISTIQUES EN OPTION

- Des roulettes pour des planchers à revêtement dur (**C65R**) peuvent être achetées séparément. Ajouter 80 \$ le jeu.

DESCRIPTION

MODÈLE / CARACTÉRISTIQUES



Fauteuil à basc. multiples à dossier moyen

Poids unitaire : 37 LB | 16.8 KG  
 Poids - boîte : 41 LB | 18.6 KG  
 Volume - boîte : 5.77 P<sup>3</sup> | 0.16 M<sup>3</sup>

Caractéristiques ergonomiques :  
 A, B, C, D, G, H, M, N, S

Prix courant

OTG11613B 460

	DIMENSIONS HORS TOUT			DIMENSIONS DE L'ASSISE			DIMENSIONS DU DOSSIER	
	L	P	H	L	P	H	L	H

PO	25.5	24	39	21	18.5	17.5-22.5	20.5	17.5-19
MM	648	610	991	533	470	445-572	521	445-483



1 par boîte



## SIX 31



modèle OTG11631B

### CARACTÉRISTIQUES DE SÉRIE







- Un formidable siège de bureau polyvalent.
- L'assise et le dossier profilés sont dotés de coussins épais.
- Des accoudoirs en T à hauteur réglable dotés de manchons en uréthane sont de série.
- Des roulettes à doubles galets pour planchers à moquette (C65) sont de série.
- Les modèles OTG11531B et OTG11631B sont garnis d'un textile Quilt en noir (QL10).
- Cette gamme respecte les lignes directrices sur les émissions établies par le *GREENGUARD Environmental Institute*.

### RÉGLAGES

- **Fauteuil à basculements multiples**
  - Basculement central avec commande continue de blocage du basculement.
  - Réglage de la tension du basculement.
  - Réglage indépendant de l'inclinaison de l'assise et du dossier.
  - Réglage de la hauteur du dossier assisté d'un mécanisme à rochet interne.
  - Réglage de la profondeur de l'assise.
  - Réglage pneumatique de la hauteur du siège.
- **Fauteuil d'opérateur**
  - Basculement central avec commande continue de blocage du basculement.
  - Réglage de la tension du basculement.
  - Réglage indépendant de l'inclinaison de l'assise et du dossier.
  - Réglage de la hauteur du dossier.
  - Réglage pneumatique de la hauteur du siège.

### CARACTÉRISTIQUES EN OPTION

- Des roulettes pour des planchers à revêtement dur (**C65R**) peuvent être achetées séparément. Ajouter 80 \$ le jeu.

DESCRIPTION		MODÈLE / CARACTÉRISTIQUES																																			
 <p><b>Fauteuil à basculements multiples à dossier moyen</b>                      Poids unitaire : 55 LB   25 KG                      Poids - boîte : 65 LB   29.48 KG                      Volume - boîte : 8 P<sup>3</sup>   0.22 M<sup>3</sup></p>	<p><b>OTG11531B</b> Noir</p>	<p>Prix courant</p> <p>561</p>																																			
	<table border="1"> <thead> <tr> <th rowspan="2"></th> <th colspan="3">DIMENSIONS HORS TOUT</th> <th colspan="3">DIMENSIONS DE L'ASSISE</th> <th colspan="2">DIMENSIONS DU DOSSIER</th> </tr> <tr> <th>L</th> <th>P</th> <th>H</th> <th>L</th> <th>P</th> <th>H</th> <th>L</th> <th>H</th> </tr> </thead> <tbody> <tr> <td>PO</td> <td>25,5</td> <td>24</td> <td>42,5</td> <td>20</td> <td>17</td> <td>19-23</td> <td>19,5</td> <td>20,5-23,5</td> </tr> <tr> <td>MM</td> <td>648</td> <td>610</td> <td>1080</td> <td>508</td> <td>432</td> <td>483-584</td> <td>495</td> <td>521-597</td> </tr> </tbody> </table> <p>Caractéristiques ergonomiques : A, B, C, D, E, F, G, H, M, N, S</p> <p>RTA 8  1 par boîte </p>				DIMENSIONS HORS TOUT			DIMENSIONS DE L'ASSISE			DIMENSIONS DU DOSSIER		L	P	H	L	P	H	L	H	PO	25,5	24	42,5	20	17	19-23	19,5	20,5-23,5	MM	648	610	1080	508	432	483-584	495
	DIMENSIONS HORS TOUT				DIMENSIONS DE L'ASSISE			DIMENSIONS DU DOSSIER																													
	L	P	H	L	P	H	L	H																													
PO	25,5	24	42,5	20	17	19-23	19,5	20,5-23,5																													
MM	648	610	1080	508	432	483-584	495	521-597																													
 <p><b>Fauteuil d'opérateur à dossier moyen</b>                      Poids unitaire : 42 LB   19.1 KG                      Poids - boîte : 46 LB   20.87 KG                      Volume - boîte : 6.5 P<sup>3</sup>   0.18 M<sup>3</sup></p>	<p><b>OTG11631B</b> Noir</p>	<p>Prix courant</p> <p>411</p>																																			
	<table border="1"> <thead> <tr> <th rowspan="2"></th> <th colspan="3">DIMENSIONS HORS TOUT</th> <th colspan="3">DIMENSIONS DE L'ASSISE</th> <th colspan="2">DIMENSIONS DU DOSSIER</th> </tr> <tr> <th>L</th> <th>P</th> <th>H</th> <th>L</th> <th>P</th> <th>H</th> <th>L</th> <th>H</th> </tr> </thead> <tbody> <tr> <td>PO</td> <td>25,5</td> <td>25</td> <td>44</td> <td>20,5</td> <td>19</td> <td>18,5-22,5</td> <td>20</td> <td>23-24,5</td> </tr> <tr> <td>MM</td> <td>648</td> <td>635</td> <td>1118</td> <td>521</td> <td>483</td> <td>470-572</td> <td>508</td> <td>584-622</td> </tr> </tbody> </table> <p>Caractéristiques ergonomiques : A, B, C, D, G, H, M, N, S</p> <p>RTA 8  1 par boîte </p>				DIMENSIONS HORS TOUT			DIMENSIONS DE L'ASSISE			DIMENSIONS DU DOSSIER		L	P	H	L	P	H	L	H	PO	25,5	25	44	20,5	19	18,5-22,5	20	23-24,5	MM	648	635	1118	521	483	470-572	508
	DIMENSIONS HORS TOUT				DIMENSIONS DE L'ASSISE			DIMENSIONS DU DOSSIER																													
	L	P	H	L	P	H	L	H																													
PO	25,5	25	44	20,5	19	18,5-22,5	20	23-24,5																													
MM	648	635	1118	521	483	470-572	508	584-622																													

SODA



modèle MVL13017

CARACTÉRISTIQUES DE SÉRIE

- Un siège de salon léger et contemporain d'inspiration rétro, dotés de coussins d'assise et de dossier entièrement rembourrés.
- Le dossier fléchit suivant les mouvements de l'utilisateur.
- Les proportions généreuses du siège permettent d'adopter diverses positions assises.
- Les sièges et poufs présentent de série un bâti fini chromé doté de patins en polycarbonate transparent pour planchers à moquette, en béton ou à revêtement caoutchouté.
- Cette gamme peut être garni dans le choix de tous les textiles pour sièges de grade 1 de Global ou d'un synderme Luxhide (se reporter à la page 130).
- Cette gamme respecte les lignes directrices sur les émissions établies par le GREENGUARD Environmental Institute.

DESCRIPTION

MODÈLE / CARACTÉRISTIQUES



**Siège de salon**  
 Poids unitaire : 30 LB | 13.6 KG  
 Poids - boîte : 37 LB | 16.78 KG  
 Volume - boîte : 15.75 P<sup>3</sup> | 0.44 M<sup>3</sup>

Prix courant								
<b>MVL13017</b>	530							
Synderme Luxhide ou tissu (précédemment MVL13017F)								
DIMENSIONS HORS TOUT			DIMENSIONS DE L'ASSISE			DIMENSIONS DU DOSSIER		
	L	P	H	L	P	H	L	H
PO	27	24	32	27	18	17	22	15.5
MM	686	610	813	686	457	432	559	394
Caractéristiques ergonomiques : M, N		<b>RTA 00</b>	1 par boîte					



**Pouf tabouret**  
 Poids unitaire : 19 LB | 8.6 KG  
 Poids - boîte : 25 LB | 11.34 KG  
 Volume - boîte : 10.25 P<sup>3</sup> | 0.29 M<sup>3</sup>

Prix courant			
<b>MVL13018</b>	405		
DIMENSIONS HORS TOUT			
	L	P	H
PO	27	21	18.75
MM	686	533	476
Caractéristiques ergonomiques : M, N		<b>RTA 00</b>	1 par boîte

TABLES SODA



modèle MVL13016

CARACTÉRISTIQUES DE SÉRIE

- Plateau de 1 po d'épaisseur en mélamine thermosoudée ceinturé d'une bande de chant agencée de 2 mm.
- Les tables présentent de série un bâti fini chromé doté de patins en polycarbonate transparent pour planchers à moquette, en béton ou à revêtement caoutchouté.
- Les plateaux sont offerts dans un choix de 14 finis de série (se reporter à la page 131).
- Respecte les normes ANSI/BIFMA applicables.

TABLES	MODÈLE	DIMENSIONS <sup>IN</sup> / <sup>MM</sup>	POIDS <sup>LB</sup> / <sup>KG</sup>	VOLUME <sup>FT<sup>3</sup></sup> / <sup>MT<sup>3</sup></sup>	PRIX COURANT
	<b>MVL13016</b>	30 x - x 15.25	40	13	<b>\$380</b>
	circulaire 30 po	762 x - x 387	18.14	0.36	
	<b>MVL13023</b>	30 x - x 15.25	45	13	<b>\$380</b>
	carrée 30 po	762 x - x 387	20.41	0.36	

Tables de 30 po

Expédiée montée dans 1 boîte.

## SPARROW



modèle OTG10920

## CARACTÉRISTIQUES DE SÉRIE

- Sièges d'invité ou d'appoint polyvalent.
- Bâti durable en acier soudé et piétement à quatre pieds.
- Les sièges présentent une assise garnie d'un textile Quilt en noir (QL10) et un dossier en tissu maillé noir.
- Une coquille sous l'assise permet d'empiler les sièges tout en protégeant le coussin de l'assise du siège inférieur.
- Accoudoirs en boucle en nylon.
- Le dossier en nylon présente un motif ajouré inédit.
- Cette gamme respecte les lignes directrices sur les émissions établies par le Greenguard Environmental Institute.
- Expédié monté – 4 par boîte.
- Cette gamme respecte les lignes directrices sur les émissions établies par le *GREENGUARD Environmental Institute*.

## DESCRIPTION

## MODÈLE / CARACTÉRISTIQUES



Fauteuil d'invité, dos. en tissu maillé, assise remb.

Poids unitaire : 18.5 LB | 8.4 KG

Poids - boîte : 20 LB | 9.07 KG

Volume - boîte : 17.5 PP | 0.49 M<sup>3</sup>

Prix courant

OTG10920

210

	DIMENSIONS HORS TOUT			DIMENSIONS DE L'ASSISE			DIMENSIONS DU DOSSIER	
	L	P	H	L	P	H	L	H
PO	24	21.5	33.5	18	17	18.5	17	15
MM	610	546	851	457	432	470	432	381

Caractéristiques ergonomiques :  
M, N

RTA 00

4 par boîte



STACKLITE



modèle MVL13046

CARACTÉRISTIQUES DE SÉRIE

- Chaise empilable légère fabriquée au Canada.
- Bâti en acier tubulaire de ¾ po offert dans un fini noir texturé Sandtex.
- Le patin de série est un patin en polypropylène noir durable.
- On peut empiler jusqu'à 10 sièges au sol ou sur le chariot OTG11705.
- Une poignée est intégrée au haut du dossier, facilitant les déplacements et l'empilage.
- Cette gamme peut être garnie dans le choix de tous les textiles pour sièges de grade 1 de Global ou d'un synderme Luxhide (se reporter à la page 130).
- Cette gamme respecte les lignes directrices sur les émissions établies par le GREENGUARD Environmental Institute.

DESCRIPTION

MODÈLE / CARACTÉRISTIQUES



**Chaise empilable légère**  
 Poids unitaire : 13 LB | 5.9 KG  
 Poids - boîte : 14 LB | 6.35 KG  
 Volume - boîte : 12 P<sup>3</sup> | 0.33 M<sup>3</sup>

Prix courant								
MVL13046	139							
DIMENSIONS HORS TOUT			DIMENSIONS DE L'ASSISE			DIMENSIONS DU DOSSIER		
L	P	H	L	P	H	L	H	
PO 17.5 MM 445	22.5 572	33.5 851	16.5 419	16.5 419	18 457	12 305	15.5 394	
Vendue en jeu de 4 chaises.		Caractéristiques ergonomiques : M, N					4 par boîte (le prix et les caractéristiques sont pour une chaise)	

Prix courant

OTG11705

152

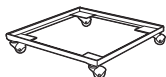

**Chariot**  
 Poids unitaire : 6 LB | 2.7 KG  
 Poids - boîte : 6.5 LB | 2.95 KG  
 Volume - boîte : 1.5 P<sup>3</sup> | 0.04 M<sup>3</sup>

On peut empiler jusqu'à 10 chaises MVL13046.

Prix courant							
OTG11705	152						
DIMENSIONS HORS TOUT			DIMENSIONS DE L'ASSISE			DIMENSIONS DU DOSSIER	
L	P	H	L	P	H	L	H
PO 20.25 MM 514	21.5 546	3.75 95	-	-	-	-	-
Caractéristiques ergonomiques : M, N		1 par boîte					

STRADIC



modèle MVL11860

CARACTÉRISTIQUES DE SÉRIE

- Fauteuil basculant doté d'un dossier de conception inédite en tissu maillé.
- Des accoudoirs à hauteur réglable dotés de manchons coulissants (avant-arrière) en uréthane sont de série.
- Des roulettes à doubles galets pour planchers à moquette (C1) sont de série.
- Le tissu maillé respirant du dossier est offert en noir uniquement.
- Cette gamme peut être garnie dans le choix de tous les textiles pour sièges de grade 1 de Global à l'exception d'un synderme Luxhide (se reporter à la page 130).
- Cette gamme respecte les lignes directrices sur les émissions établies par le GREENGUARD Environmental Institute.

RÉGLAGES

- Basculement central avec blocage du basculement à la position verticale.
- Réglage de la tension du basculement.
- Réglage pneumatique de la hauteur du siège.

CARACTÉRISTIQUES EN OPTION

- Pour des planchers à revêtement dur, commander des roulettes (C9R). Ajouter 17 \$ le jeu.

DESCRIPTION

MODÈLE / CARACTÉRISTIQUES



**Fauteuil basculant, dos. en tissu maillé, assise remb.**  
 Poids unitaire : 35 LB | 15.9 KG  
 Poids - boîte : 40 LB | 18.14 KG  
 Volume - boîte : 9.5 P<sup>3</sup> | 0.26 M<sup>3</sup>

Prix courant							
MVL11860	422						
DIMENSIONS HORS TOUT			DIMENSIONS DE L'ASSISE			DIMENSIONS DU DOSSIER	
L	P	H	L	P	H	L	H
PO 25 MM 635	23.5 597	35.5 902	20 508	17.5 445	15.5-20.5 394-521	18.5 470	18 457
Caractéristiques ergonomiques : A, B, C, H, M, N, S		1 par boîte					

## TAMI



modèle MVL1617



modèle MVL1616

### CARACTÉRISTIQUES DE SÉRIE

- Des sièges fonctionnels fabriqués au Canada.
- Le dossier est articulé pour plus de confort
- Le dossier est doté d'une coquille qui résiste aux éraflures.
- Le modèle MVL1617 est doté de série d'accoudoirs en T à hauteur réglable dotés de manchons en uréthane.
- Des roulettes à doubles galets pour planchers à moquette (C65) sont de série.
- Cette gamme peut être garnie dans le choix de tous les textiles pour sièges de grade 1 de Global à l'exception d'un syndérme Luxhide (se reporter à la page 130).
- Cette gamme respecte les lignes directrices sur les émissions établies par le *GREENGUARD Environmental Institute*.

### RÉGLAGES

- Réglage de la profondeur de l'assise.
- Réglage pneumatique de la hauteur du siège.

### CARACTÉRISTIQUES EN OPTION

- Pour des planchers à revêtement dur, commander des roulettes (C65R). Ajouter 17 \$ le jeu.



## DESCRIPTION

## MODÈLE / CARACTÉRISTIQUES



### Chaise fonctionnelle



Poids unitaire : 18 LB | 8,2 KG  
Poids - boîte : 21 LB | 9,53 KG  
Volume - boîte : 3.6 P<sup>3</sup> | 0,1 M<sup>3</sup>

		Prix courant							
MVL1616		190							
		DIMENSIONS HORS TOUT			DIMENSIONS DE L'ASSISE			DIMENSIONS DU DOSSIER	
		L	P	H	L	P	H	L	H
PO	18	22	32	18	16	15.5-20.5	15.5	14	
MM	457	559	813	457	406	394-521	394	356	
Caractéristiques ergonomiques : C, E, M, N		RTA 2		messageur		1 par boîte		 	



### Fauteuil fonctionnel

Poids unitaire : 24 LB | 10,9 KG  
Poids - boîte : 27 LB | 12,25 KG  
Volume - boîte : 4.6 P<sup>3</sup> | 0,13 M<sup>3</sup>

		Prix courant							
MVL1617		265							
		DIMENSIONS HORS TOUT			DIMENSIONS DE L'ASSISE			DIMENSIONS DU DOSSIER	
		L	P	H	L	P	H	L	H
PO	22	22	32	18	16	15.5-20.5	15.5	14	
MM	559	559	813	457	406	394-521	394	356	
Caractéristiques ergonomiques : C, E, H, M, N		RTA 2		messageur		1 par boîte		 	



### Accoudoirs en T à hauteur réglable - 1 paire

Poids unitaire : 8 LB | 3,6 KG  
Poids - boîte : 10 LB | 4,54 KG  
Volume - boîte : 1.3 P<sup>3</sup> | 0,03 M<sup>3</sup>

		Prix courant							
MVL2784		88							
		DIMENSIONS HORS TOUT			DIMENSIONS DE L'ASSISE			DIMENSIONS DU DOSSIER	
		L	P	H	L	P	H	L	H
PO	3	10	12	-	-	-	-	-	-
MM	76	254	305	-	-	-	-	-	-
		RTA 00		messageur		1 boîte (le prix indiqué est pour la paire; les caractéristiques sont pour un accoudoir)			

THOMPSON



modèle OTG11633B

CARACTÉRISTIQUES DE SÉRIE

- Siège de direction luxueux.
- Le coussin d'assise profilé est arrondi à l'avant; un appui-tête est intégré au dossier.
- Les accoudoirs en boucle à hauteur fixe finis aluminium poli sont dotés de manchons rembourrés.
- Le piétement fini aluminium poli présente des embouts résistant aux éraflures et des roulettes à doubles galets pour planchers à moquette (C65).
- Les faces supérieures sont garnies d'un syndrome Luxhide en noir et agrémentées de piqûres contrastantes.
- Cette gamme respecte les lignes directrices sur les émissions établies par le *GREENGUARD Environmental Institute*.

RÉGLAGES

- Basculement central avec blocage du basculement à la position verticale.
- Réglage de la tension du basculement.
- Réglage pneumatique de la hauteur du siège.

CARACTÉRISTIQUES EN OPTION

- Des roulettes pour des planchers à revêtement dur (**C65R**) peuvent être achetées séparément. Ajouter 80 \$ le jeu.

DESCRIPTION

MODÈLE / CARACTÉRISTIQUES



Fauteuil basculant à dossier haut

Poids unitaire : 44 LB | 20 KG  
 Poids - boîte : 48 LB | 21.77 KG  
 Volume - boîte : 7.5 P<sup>3</sup> | 0.21 M<sup>3</sup>

Prix courant

OTG11633B 627

DIMENSIONS HORS TOUT

	L	P	H
PO	26	31	43
MM	660	787	1092

DIMENSIONS DE L'ASSISE

	L	P	H
	22.5	21	16-20
	572	533	406-508

DIMENSIONS DU DOSSIER

	L	H
	22	25
	559	635

Caractéristiques ergonomiques :  
 A, B, C, M, N, S



1 par boîte



TOMA



modèle OTG13032

CARACTÉRISTIQUES DE SÉRIE

- Fauteuil à basculement synchronisé à dossier en tissu maillé.
- Des accoudoirs en T à hauteur réglable dotés de manchons en uréthane durable sont de série.
- Piétement noir avec roulettes à doubles galets pour planchers à moquette (C1) est de série.
- Assise en polyester noir et dossier en tissu maillé noir uniquement.
- Cette gamme respecte les lignes directrices sur les émissions établies par le *GREENGUARD Environmental Institute*.

RÉGLAGES

- Blocage du basculement à la position verticale.
- Réglage de la tension du basculement.
- Support lombaire réglable en hauteur.
- Réglage pneumatique de la hauteur du siège.

CARACTÉRISTIQUES EN OPTION

- Des roulettes pour des planchers à revêtement dur (**C9R**) peuvent être achetées séparément. Ajouter 80 \$ le jeu.

DESCRIPTION

MODÈLE / CARACTÉRISTIQUES



Fauteuil à basculant synchronisé à dossier moyen

Poids unitaire : 31 LB | 14.1 KG  
 Poids - boîte : 36 LB | 16.33 KG  
 Volume - boîte : 4.7 P<sup>3</sup> | 0.13 M<sup>3</sup>

Prix courant

OTG13032 419

DIMENSIONS HORS TOUT

	L	P	H
PO	24	24	40
MM	610	610	1016

DIMENSIONS DE L'ASSISE

	L	P	H
	18.5	17	18.5-22.5
	470	432	470-572

DIMENSIONS DU DOSSIER

	L	H
	17.5	20.5
	445	521

Caractéristiques ergonomiques :  
 A, B, C, D, H, L, M, N



1 par boîte



## TUMI



modèle OTG11776B

### CARACTÉRISTIQUES DE SÉRIE

- Un siège de direction contemporain idéal pour le bureau ou la salle de conseil.
- Les accoudoirs à hauteur fixe sont fabriqués en nylon durable.
- Des roulettes à doubles galets pour planchers à moquette (C65) sont de série.
- Les faces supérieures sont garnies d'un syndérme Luxhide en noir.
- Cette gamme respecte les lignes directrices sur les émissions établies par le *GREENGUARD Environmental Institute*.

### RÉGLAGES

- Basculement central avec blocage du basculement à la position verticale.
- Réglage de la tension du basculement.
- Réglage pneumatique de la hauteur du siège.

### CARACTÉRISTIQUES EN OPTION

- Des roulettes pour des planchers à revêtement dur (**C65R**) peuvent être achetées séparément. Ajouter 80 \$ le jeu.

## DESCRIPTION



### Fauteuil basculant à dossier haut

Poids unitaire : 31 LB | 14.1 KG

Poids - boîte : 37 LB | 16.78 KG

Volume - boîte : 4.2 P<sup>3</sup> | 0.11 M<sup>3</sup>

## MODÈLE / CARACTÉRISTIQUES

Prix courant

OTG11776B

334

### DIMENSIONS HORS TOUT

	L	P	H
PO	24.5	25	41.5
MM	622	635	1054

### DIMENSIONS DE L'ASSISE

	L	P	H
	20.5	18.5	16.5-20.5
	521	470	419-521

### DIMENSIONS DU DOSSIER

	L	H
	20.5	22.5
	521	572

Caractéristiques ergonomiques :  
A, B, C, M, N, S

RTA 8



1 par boîte





**ULTRA**



modèle MVL11730



modèle MVL11743

**CARACTÉRISTIQUES DE SÉRIE**

- Une gamme de sièges basculants et d'invité fabriqués au Canada.
- Bâti interne en acier soudé.
- Le piétement est les accoudoirs à hauteur fixe (sauf pour les modèles sans accoudoirs) sont offert dans un fini chromé.
- Des roulettes à doubles galets pour planchers à moquette (C65) sont de série (sauf pour les sièges d'invité).
- Les faces supérieures peuvent être garnies d'un syndrome Luxhide, offert dans un choix de couleurs (se reporter à la page 130).
- Cette gamme respecte les lignes directrices sur les émissions établies par le *GREENGUARD Environmental Institute*.

**RÉGLAGES**

- Basculement central avec blocage du basculement à la position verticale.
- Réglage de la tension du basculement.
- Réglage pneumatique de la hauteur du siège.

**CARACTÉRISTIQUES EN OPTION**

- Pour des planchers à revêtement dur, commander des roulettes (C65R). Ajouter 17 \$ le jeu.
- Des manchons rembourrés amovibles sont offerts en option pour les modèles basculants dotés d'accoudoirs. Préciser (MVL11733).

**AUTRES CHOIX DE TEXTILES**

- Des textiles intégrés ainsi que des textiles achetés par Global sont possibles, sous réserve d'un achat minimum de 10 sièges. Communiquer avec le service à la clientèle pour plus de détails

**DESCRIPTION**

**MODÈLE / CARACTÉRISTIQUES**



**Fauteuil basculant à dossier haut**  
 Poids unitaire : 32 LB | 14.5 KG  
 Poids - boîte : 44 LB | 19.96 KG  
 Volume - boîte : 11 P<sup>3</sup> | 0.31 M<sup>3</sup>

Prix courant										
MVL11730		546								
DIMENSIONS HORS TOUT			DIMENSIONS DE L'ASSISE			DIMENSIONS DU DOSSIER				
L	P	H	L	P	H	L	H			
PO 23.5	24.5	40	21	17.5	17.5-22.5	20	21			
MM 597	622	1016	533	445	445-572	508	533			
Caractéristiques ergonomiques : A, B, C, M, N, S										
RTA 1		message		1 par boîte						



**Chaise basculante à dossier haut**  
 Poids unitaire : 28 LB | 12.7 KG  
 Poids - boîte : 38 LB | 17.24 KG  
 Volume - boîte : 11 P<sup>3</sup> | 0.31 M<sup>3</sup>

Prix courant										
MVL11732		492								
DIMENSIONS HORS TOUT			DIMENSIONS DE L'ASSISE			DIMENSIONS DU DOSSIER				
L	P	H	L	P	H	L	H			
PO 21	24.5	40	21	17.5	17.5-22.5	20	21			
MM 533	622	1016	533	445	445-572	508	533			
Caractéristiques ergonomiques : A, B, C, M, N, S										
RTA 1		message		1 par boîte						















**Manchons rembourrés - 1 paire**  
 Poids unitaire : 0.25 LB | 0.1 KG  
 Poids - boîte : 0.75 LB | 0.34 KG  
 Volume - boîte : 0.2 P<sup>3</sup> | 0.01 M<sup>3</sup>

Prix courant										
MVL11733		43								
DIMENSIONS HORS TOUT			DIMENSIONS DE L'ASSISE			DIMENSIONS DU DOSSIER				
L	P	H	L	P	H	L	H			
PO 5.5	9.25	0.25	-	-	-	-	-			
MM 140	235	6	-	-	-	-	-			
Pour les modèles dotés d'accoudoirs : MVL11730, MVL11734.										
RTA 00		message		1 boîte (prix indiqué est pour la paire; caractéristiques sont pour un accoudoir)						



**Fauteuil basculant à dossier bas**  
 Poids unitaire : 35 LB | 15.9 KG  
 Poids - boîte : 42 LB | 19.05 KG  
 Volume - boîte : 11 P<sup>3</sup> | 0.31 M<sup>3</sup>

Prix courant										
MVL11734		531								
DIMENSIONS HORS TOUT			DIMENSIONS DE L'ASSISE			DIMENSIONS DU DOSSIER				
L	P	H	L	P	H	L	H			
PO 23.5	24.5	38	21	17.5	17.5-22.5	20	19			
MM 597	622	965	533	445	445-572	508	483			
Caractéristiques ergonomiques : A, B, C, M, N, S										
RTA 1		message		1 par boîte						

DESCRIPTION	MODÈLE / CARACTÉRISTIQUES								
 <p><b>Chaise basculante à dossier bas</b>                      Poids unitaire : 31 LB   14.1 KG                      Poids - boîte : 38 LB   17.24 KG                      Volume - boîte : 11 P<sup>3</sup>   0.31 M<sup>3</sup></p>	Prix courant								
	<b>MVL11735</b>	480							
	<b>DIMENSIONS HORS TOUT</b>			<b>DIMENSIONS DE L'ASSISE</b>			<b>DIMENSIONS DU DOSSIER</b>		
		<b>L</b>	<b>P</b>	<b>H</b>	<b>L</b>	<b>P</b>	<b>H</b>	<b>L</b>	<b>H</b>
	PO 21	24.5	38	21	17.5	17.5-22.5	20	19	
	MM 533	622	965	533	445	445-572	508	483	
	Caractéristiques ergonomiques : A, B, C, M, N, S								
			1 par boîte						
 <p><b>Fauteuil d'invité à DM, piétement en porte-à-faux</b>                      Poids unitaire : 32 LB   14.5 KG                      Poids - boîte : 40 LB   18.14 KG                      Volume - boîte : 13.25 P<sup>3</sup>   0.37 M<sup>3</sup></p>	Prix courant								
	<b>MVL11742</b>	608							
	<b>DIMENSIONS HORS TOUT</b>			<b>DIMENSIONS DE L'ASSISE</b>			<b>DIMENSIONS DU DOSSIER</b>		
		<b>L</b>	<b>P</b>	<b>H</b>	<b>L</b>	<b>P</b>	<b>H</b>	<b>L</b>	<b>H</b>
	PO 24.25	25	35	21	17.5	18	21	17.5	
	MM 616	635	889	533	445	457	533	445	
	Caractéristiques ergonomiques : M, N								
		1 par boîte							
 <p><b>Chaise d'invité à DM, piétement en porte-à-faux</b>                      Poids unitaire : 26 LB   11.8 KG                      Poids - boîte : 32 LB   14.51 KG                      Volume - boîte : 13.75 P<sup>3</sup>   0.38 M<sup>3</sup></p>	Prix courant								
	<b>MVL11743</b>	522							
	<b>DIMENSIONS HORS TOUT</b>			<b>DIMENSIONS DE L'ASSISE</b>			<b>DIMENSIONS DU DOSSIER</b>		
		<b>L</b>	<b>P</b>	<b>H</b>	<b>L</b>	<b>P</b>	<b>H</b>	<b>L</b>	<b>H</b>
	PO 21	24.75	35	21	17.5	18	21	17.5	
	MM 533	629	889	533	445	457	533	445	
	Caractéristiques ergonomiques : M, N								
		1 par boîte							

VALAN



modèle OTG11980

CARACTÉRISTIQUES DE SÉRIE

- Sièges à basculement synchronisé à dossier en tissu maillé à motifs géométriques doté d'un support lombaire interne.
- Des accoudoirs en T à hauteur réglable dotés de manchons en uréthane doux sont de série.
- Des roulettes à doubles galets pour planchers à moquette (C1) sont de série.
- Le tissu maillé respirant du dossier est offert en noir uniquement.
- L'assise du modèle peut être garnie d'un synderme Luxhide, offert dans un choix de couleurs ou dans le choix de tous les textiles pour sièges de grade 1 de Global (se reporter à la page 130).
- Cette gamme respecte les lignes directrices sur les émissions établies par le *GREENGUARD Environmental Institute*.

RÉGLAGES

- Basculement synchronisé avec blocage du basculement à la position verticale.
- Réglage de la tension du basculement.
- Réglage pneumatique de la hauteur du siège.

CARACTÉRISTIQUES EN OPTION

- Des roulettes pour des planchers à revêtement dur (C9R) peuvent être achetées séparément. Ajouter 80 \$ le jeu.

DESCRIPTION



Fauteuil à basc. synchro à DH, dos. en tissu maillé et ass. rembourrée

Poids unitaire : 36 LB | 16.4 KG

Poids - boîte : 42 LB | 19.05 KG

Volume - boîte : 5.75 P<sup>3</sup> | 0.16 M<sup>3</sup>

MODÈLE / CARACTÉRISTIQUES

Prix courant

**OTG11980** 587  
Synderme Luxhide ou tissu (précédemment OTG11980F)

	DIMENSIONS HORS TOUT			DIMENSIONS DE L'ASSISE			DIMENSIONS DU DOSSIER	
	L	P	H	L	P	H	L	H
PO	26	24	44	20.5	18	18-22	18	24.5
MM	660	610	1118	521	457	457-559	457	622

Caractéristiques ergonomiques : A, B, C, H, L, M, N



1 par boîte



## VANIER



modèle MVL3170



modèle MVL3172

### CARACTÉRISTIQUES DE SÉRIE

- Sièges d'invité, pour la salle de conseil ou pour le bureau de direction, fabriqués au Canada.
- Assise généreusement coussinée et dossier à courbes composées.
- Accoudoirs à hauteur fixe en nylon dotés de manchons en uréthane.
- Des roulettes à doubles galets pour planchers à moquette (C1) sont de série (sauf pour le siège d'invité).
- Le siège d'invité présente un bâti en acier tubulaire ovale et un piétement monobloc.
- L'assise du modèle OTG11980 peut être garnie d'un syndrome Luxhide, offert dans un choix de couleurs (se reporter à la page 130).
- Cette gamme respecte les lignes directrices sur les émissions établies par le *GREENGUARD Environmental Institute*.

### RÉGLAGES









- Basculement central avec blocage du basculement à la position verticale.
- Réglage de la tension du basculement.
- Réglage pneumatique de la hauteur du siège.

### CARACTÉRISTIQUES EN OPTION

- Pour des planchers à revêtement dur, commander des roulettes (**C9R**). Ajouter 17 \$ le jeu.

### AUTRES CHOIX DE TEXTILES

- Des textiles intégrés ainsi que des textiles achetés par Global sont possibles, sous réserve d'un achat minimum de 10 sièges. Communiquer avec le service à la clientèle pour plus de détails.

DESCRIPTION	MODÈLE / CARACTÉRISTIQUES																																
 <p><b>Fauteuil basculant à dossier haut</b> Poids unitaire : 40 LB   18.2 KG Poids - boîte : 47 LB   21.32 KG Volume - boîte : 12 P<sup>3</sup>   0.33 M<sup>3</sup></p>	<p>Prix courant</p> <p><b>MVL3170</b> 594</p> <table border="1"> <thead> <tr> <th colspan="3">DIMENSIONS HORS TOUT</th> <th colspan="3">DIMENSIONS DE L'ASSISE</th> <th colspan="2">DIMENSIONS DU DOSSIER</th> </tr> <tr> <th>L</th> <th>P</th> <th>H</th> <th>L</th> <th>P</th> <th>H</th> <th>L</th> <th>H</th> </tr> </thead> <tbody> <tr> <td>PO 25,5</td> <td>26</td> <td>43</td> <td>21</td> <td>18</td> <td>17-22</td> <td>19</td> <td>25,5</td> </tr> <tr> <td>MM 648</td> <td>660</td> <td>1092</td> <td>533</td> <td>457</td> <td>432-559</td> <td>483</td> <td>648</td> </tr> </tbody> </table> <p>Caractéristiques ergonomiques : A, B, C, M, N, S</p> <p><b>RTA 1</b> 1 par boîte</p> <p> </p>	DIMENSIONS HORS TOUT			DIMENSIONS DE L'ASSISE			DIMENSIONS DU DOSSIER		L	P	H	L	P	H	L	H	PO 25,5	26	43	21	18	17-22	19	25,5	MM 648	660	1092	533	457	432-559	483	648
	DIMENSIONS HORS TOUT			DIMENSIONS DE L'ASSISE			DIMENSIONS DU DOSSIER																										
L	P	H	L	P	H	L	H																										
PO 25,5	26	43	21	18	17-22	19	25,5																										
MM 648	660	1092	533	457	432-559	483	648																										
 <p><b>Fauteuil basculant à dossier moyen</b> Poids unitaire : 35 LB   15.9 KG Poids - boîte : 41 LB   18.6 KG Volume - boîte : 11.5 P<sup>3</sup>   0.32 M<sup>3</sup></p>	<p>Prix courant</p> <p><b>MVL3171</b> 569</p> <table border="1"> <thead> <tr> <th colspan="3">DIMENSIONS HORS TOUT</th> <th colspan="3">DIMENSIONS DE L'ASSISE</th> <th colspan="2">DIMENSIONS DU DOSSIER</th> </tr> <tr> <th>L</th> <th>P</th> <th>H</th> <th>L</th> <th>P</th> <th>H</th> <th>L</th> <th>H</th> </tr> </thead> <tbody> <tr> <td>PO 25,5</td> <td>26</td> <td>37</td> <td>21</td> <td>18</td> <td>17-22</td> <td>19</td> <td>19,5</td> </tr> <tr> <td>MM 648</td> <td>660</td> <td>940</td> <td>533</td> <td>457</td> <td>432-559</td> <td>483</td> <td>495</td> </tr> </tbody> </table> <p>Caractéristiques ergonomiques : A, B, C, M, N, S</p> <p><b>RTA 1</b> 1 par boîte</p> <p> </p>	DIMENSIONS HORS TOUT			DIMENSIONS DE L'ASSISE			DIMENSIONS DU DOSSIER		L	P	H	L	P	H	L	H	PO 25,5	26	37	21	18	17-22	19	19,5	MM 648	660	940	533	457	432-559	483	495
	DIMENSIONS HORS TOUT			DIMENSIONS DE L'ASSISE			DIMENSIONS DU DOSSIER																										
L	P	H	L	P	H	L	H																										
PO 25,5	26	37	21	18	17-22	19	19,5																										
MM 648	660	940	533	457	432-559	483	495																										
 <p><b>Fauteuil d'invité à DM, piétement monobloc</b> Poids unitaire : 31 LB   14.1 KG Poids - boîte : 37 LB   16.78 KG Volume - boîte : 15.75 P<sup>3</sup>   0.44 M<sup>3</sup></p>	<p>Prix courant</p> <p><b>MVL3172</b> 555</p> <table border="1"> <thead> <tr> <th colspan="3">DIMENSIONS HORS TOUT</th> <th colspan="3">DIMENSIONS DE L'ASSISE</th> <th colspan="2">DIMENSIONS DU DOSSIER</th> </tr> <tr> <th>L</th> <th>P</th> <th>H</th> <th>L</th> <th>P</th> <th>H</th> <th>L</th> <th>H</th> </tr> </thead> <tbody> <tr> <td>PO 25,5</td> <td>26</td> <td>34,5</td> <td>21</td> <td>18</td> <td>17</td> <td>19</td> <td>18,5</td> </tr> <tr> <td>MM 648</td> <td>660</td> <td>876</td> <td>533</td> <td>457</td> <td>432</td> <td>483</td> <td>470</td> </tr> </tbody> </table> <p>Caractéristiques ergonomiques : M, N</p> <p><b>RTA 00</b> 1 par boîte</p> <p> </p>	DIMENSIONS HORS TOUT			DIMENSIONS DE L'ASSISE			DIMENSIONS DU DOSSIER		L	P	H	L	P	H	L	H	PO 25,5	26	34,5	21	18	17	19	18,5	MM 648	660	876	533	457	432	483	470
	DIMENSIONS HORS TOUT			DIMENSIONS DE L'ASSISE			DIMENSIONS DU DOSSIER																										
L	P	H	L	P	H	L	H																										
PO 25,5	26	34,5	21	18	17	19	18,5																										
MM 648	660	876	533	457	432	483	470																										

WOODBRIDGE



modèle OTG11617B

CARACTÉRISTIQUES DE SÉRIE

- Sièges pour la salle de conseil ou le bureau de direction.
- Accoudoirs en nylon durable et manchons rembourrés.
- Des roulettes à doubles galets pour planchers à moquette (C65) sont de série.
- Les faces supérieures sont garnies d'un syntderme Luxhide en noir.
- Cette gamme respecte les lignes directrices sur les émissions établies par le *GREENGUARD Environmental Institute*.

RÉGLAGES

- Basculement central avec blocage du basculement à la position verticale.
- Réglage de la tension du basculement.
- Réglage pneumatique de la hauteur du siège.

CARACTÉRISTIQUES EN OPTION

- Des roulettes pour des planchers à revêtement dur (C65R) peuvent être achetées séparément. Ajouter 80 \$ le jeu.

DESCRIPTION

MODÈLE / CARACTÉRISTIQUES



Fauteuil basculant à dossier haut

Poids unitaire : 34 LB | 15.5 KG

Poids - boîte : 38 LB | 17.24 KG

Volume - boîte : 6.13 P<sup>3</sup> | 0.17 M<sup>3</sup>

Prix courant

OTG11617B 370

DIMENSIONS HORS TOUT			DIMENSIONS DE L'ASSISE			DIMENSIONS DU DOSSIER	
L	P	H	L	P	H	L	H
PO 26	27	42.5	20.5	18	16.5-20.5	21	24
MM 660	686	1080	521	457	419-521	533	610

Caractéristiques ergonomiques :  
A, B, C, M, N, S



1 par boîte



## YOHO



modèle MVL2789

### CARACTÉRISTIQUES DE SÉRIE

- Gamme de sièges fonctionnels fabriqués au Canada.
- Le dossier à courbes composés doté d'un coussin épais offre un bon support lombaire.
- Des accoudoirs en T à hauteur réglable dotés de manchons en uréthane durable sont de série (sauf pour les modèles sans accoudoirs).
- Des roulettes à doubles galets pour planchers à moquette (C65) sont de série.
- Les sièges à hauteur réglable sont munis d'un repose-pieds chromé réglable.
- Les faces supérieures des sièges peuvent être garnies d'un syndérme Luxhide (dans un choix de couleurs) ou dans le choix de tous les textiles pour sièges de grade 1 de Global (se reporter à la page 130).
- Cette gamme respecte les lignes directrices sur les émissions établies par le *GREENGUARD Environmental Institute*.

### RÉGLAGES

- Réglage de la profondeur de l'assise.
- Réglage pneumatique de la hauteur du siège.

### CARACTÉRISTIQUES EN OPTION

- Pour des planchers à revêtement dur, commander des roulettes (**C65R**). Ajouter 17 \$ le jeu.

## DESCRIPTION / MODÈLE / CARACTÉRISTIQUES



### Chaise fonctionnelle

Poids unitaire : 23 LB | 10.5 KG  
Poids - boîte : 28 LB | 12.7 KG  
Volume - boîte : 4.7 P<sup>3</sup> | 0.13 M<sup>3</sup>

### Modèle / Caractéristiques

Prix courant

**MVL2786** 278  
Synderme Luxhide ou tissu (précédemment MVL2786F)

	DIMENSIONS HORS TOUT			DIMENSIONS DE L'ASSISE			DIMENSIONS DU DOSSIER	
	L	P	H	L	P	H	L	H
PO	19	24	34	19	16.5	16-21	17.5	16
MM	483	610	864	483	419	406-533	445	406

Caractéristiques ergonomiques : C, E, M, N

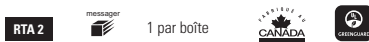

### Fauteuil fonctionnel

Poids unitaire : 29 LB | 13.2 KG  
Poids - boîte : 34 LB | 15.42 KG  
Volume - boîte : 4.7 P<sup>3</sup> | 0.13 M<sup>3</sup>

### Modèle / Caractéristiques

Prix courant

**MVL2789** 365  
Synderme Luxhide ou tissu (précédemment MVL2789F)

	DIMENSIONS HORS TOUT			DIMENSIONS DE L'ASSISE			DIMENSIONS DU DOSSIER	
	L	P	H	L	P	H	L	H
PO	24	24	34	19	16.5	16-21	17.5	16
MM	610	610	864	483	419	406-533	445	406

Caractéristiques ergonomiques : C, E, H, M, N

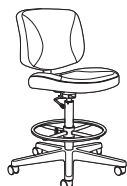
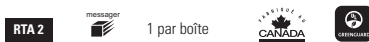

### Chaise à hauteur réglable

Poids unitaire : 40 LB | 18.2 KG  
Poids - boîte : 45 LB | 20.41 KG  
Volume - boîte : 7 P<sup>3</sup> | 0.19 M<sup>3</sup>

### Modèle / Caractéristiques

Prix courant

**MVL2796** 432  
Synderme Luxhide ou tissu (précédemment MVL2796F)

	DIMENSIONS HORS TOUT			DIMENSIONS DE L'ASSISE			DIMENSIONS DU DOSSIER	
	L	P	H	L	P	H	L	H
PO	19	24	44	19	16.5	23.5-33.5	17.5	16
MM	483	610	1118	483	419	597-851	445	406

Caractéristiques ergonomiques : C, E, M, N

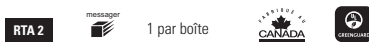

DESCRIPTION

MODÈLE / CARACTÉRISTIQUES



**Fauteuil à hauteur réglable**  
 Poids unitaire : 46 LB | 20.9 KG  
 Poids - boîte : 50 LB | 22.68 KG  
 Volume - boîte : 7 P<sup>3</sup> | 0.19 M<sup>3</sup>

Prix courant

**MVL2799** 519  
 Synderme Luxhide ou  
 tissu (précédemment MVL2799F)

	DIMENSIONS HORS TOUT			DIMENSIONS DE L'ASSISE			DIMENSIONS DU DOSSIER	
	L	P	H	L	P	H	L	H
PO	24	24	44	19	16.5	23.5-33.5	17.5	16
MM	610	610	1118	483	419	597-851	445	406

Caractéristiques ergonomiques :  
 C, E, H, M, N



1 par boîte



**Accoudoirs en T à hauteur réglable - 1 paire**  
 Poids unitaire : 8 LB | 3.6 KG  
 Poids - boîte : 10 LB | 4.54 KG  
 Volume - boîte : 1.3 P<sup>3</sup> | 0.03 M<sup>3</sup>

Prix courant

**MVL2784** 88

	DIMENSIONS HORS TOUT			DIMENSIONS DE L'ASSISE			DIMENSIONS DU DOSSIER	
	L	P	H	L	P	H	L	H
PO	3	10	12	-	-	-	-	-
MM	76	254	305	-	-	-	-	-



1 boîte (le prix indiqué est pour la paire; les caractéristiques sont pour un accoudoir)

Gamme Ionic

Lite-Lift II

# Bureaux et tables





### RENSEIGNEMENTS GÉNÉRAUX

- Avec ses lignes épurées résolument modernes, la gamme Ionic convient à merveille à toutes sortes d'applications en milieu de travail. Du poste de travail modulaire aux pôles multipostes, en passant par le bureau privé, l'accueil et la salle de conseil, Ionic propose un vaste choix de solutions pratiques et fonctionnelles
- Surfaces de travail en mélamine thermosoudée.
- Choix de 14 finis.
- Surfaces de travail de 1 po d'épaisseur.
- Panneaux finis de chaque côté et sur toutes les arêtes.
- Chant agencé en PVC durable de 2 mm.
- Tiroirs montés sur coulisses à roulement à billes.
- Tiroirs classeurs permettant le classement de dossiers format lettre ou grand format.
- Poignées et serrures finies argenté.
- Passe-câbles et bandes d'accès pour la gestion de câbles de série sur certains modèles.
- Les modules respectent toutes les normes ANSI/BIFMA applicables.
- Les modules sont fabriqués au Canada et protégés par la garantie à vie de Global.
- Les modules sont certifiés Greenguard.

### CONSTRUCTION

- Tous les modules sont fabriqués à partir de panneaux de particules d'une densité de 45 lb recouverts de part et d'autre de mélamine thermosoudée.
- Les raccords de serrure sont interverrouillables.
- Des patins de mise à niveau sont de série sur tous les modules au sol.
- Des serrures à clé à barillet amovible sont de série sur les caissons, les modules de rangement et les classeurs latéraux.
- Les clés sont aléatoires et ne peuvent être précisées.

### DIMENSIONS SPÉCIALES

- Des largeurs sur mesure sont possibles pour certains articles - le prix est établi en fonction de celui du produit de dimensions régulières suivant, plus 10 %.
- Par exemple : Pour établir le prix d'un bureau rectangulaire ML6736D, utiliser le prix du produit de dimensions supérieures suivant (ML7236D) = XXX,XX \$ plus 10 %. Cette possibilité vise les bureaux rectangulaires, les surfaces et îlots de transition rectangulaires, les panneaux de fond, les bureaux rectangulaires à devant arqué, les bahuts rectangulaires et les îlots avec ou sans panneau de fond.

### FINIS

- Les finis de série suivants sont offerts pour les modules Ionic, sans supplément :

#### DESSUS

ACJ	Acajou absolu
ASN	Nuit d'Orient
AWC	Cerisier Avant
AWH	Miel Avant
DES	Espresso profond
DWT	Blanc de blancs
GRY	Gris
HGT	Gris de Hayden
SKC	Palissandre
TMP	Érable moiré
TWL	Noyer moiré
WHC	Chocolat blanc
WCR	Cerisier d'hiver

#### CHÂSSIS

ACJ	Acajou absolu
ASN	Nuit d'Orient
AWC	Cerisier Avant
AWH	Miel Avant
DES	Espresso profond
DWT	Blanc de blancs
GRY	Gris
HGT	Gris de Hayden
SKC	Palissandre
TMP	Érable moiré
TWL	Noyer moiré
WHC	Chocolat blanc
WCR	Cerisier d'hiver

### FINIS DEUX TONS

- Combinaison de finis de série pour le dessus et le châssis possible - sans supplément.
- Préciser de la façon suivante :
  - Le premier code indique le fini du dessus, le deuxième code représente le fini du châssis (p.ex. AWC/GRY = dessus fini cerisier Avant, châssis gris).
  - Lorsque le dessus et le châssis doivent être du même fini, il faut préciser celui du dessus et celui du fini (p.ex. AWC/AWC).

### FINIS - BIBLIOTHÈQUES

- Les bibliothèques sont offertes uniquement dans les finis suivants :
- |     |                  |     |                  |
|-----|------------------|-----|------------------|
| ACJ | Acajou absolu    | WHC | Chocolat blanc   |
| DES | Espresso profond | WCR | Cerisier d'hiver |
| TMP | Érable moiré     |     |                  |

### FINIS - PIEDS EN MÉTAL

- Les pieds en métal sont offerts dans les finis texturés Sandtex suivants :
- |     |                 |
|-----|-----------------|
| BLK | Noir            |
| DWT | Blanc de blancs |
| TUN | Tungstène       |

### TABLEAUX PUNAISABLES - COULEURS

- Des tableaux punaisables sont offerts pour les étagères de 66 po et de 72 po.
  - Le textile Lola est de série et offert dans les couleurs suivantes :
- |                |                      |
|----------------|----------------------|
| Noir (LL19)    | Crème caramel (LL12) |
| Nigelle (LL14) | Poulain (LL11)       |

**TIROIRS**

- Les tiroirs classeurs ainsi que les tiroirs simples sont montés sur des coulisses à roulement à billes à extension complète pour un accès sans restriction au contenu du tiroir.
- Un chant agencé en PVC de 2 mm ceinture tous les devants de tiroirs.
- Un porte-crayons est compris dans le tiroir simple supérieur.

**POIGNÉES**

- Des poignées sont de série sur tous les modules de rangement, les caissons et les portes vitrées à cadre en aluminium.
- Une poignée rectangulaire finie argentée est de série.

**PASSE-CÂBLES**

- Des passe-câbles sont de série sur les bureaux, les bahuts, les retours, les surfaces de transition et la plupart des surfaces de travail avec pied monobranche. Se reporter aux caractéristiques propres à chaque produit pour plus de détails sur l'emplacement et le nombre de passe-câbles applicables à chaque module.
- L'emplacement de chaque passe-câbles d'un module donné est de série et ne peut être modifié.
- Suppression des passe-câbles - il est possible de supprimer un passe-câbles d'un module muni d'un passe-câbles de série. Préciser **(RSG)**. Ajouter 39 \$. Prévoir un délai de production plus long.

**PANNEAUX DE FOND**

- Un panneau de fond pleine hauteur est de série sur les bureaux à devant arqué, les bureaux rectangulaires, les bahuts, les retours et les surfaces de transition.
- Un panneau de fond mi-hauteur (12 po) est offert en option, sans supplément, pour les bahuts, les retours et les surfaces de transition. Commander au moyen du code **(12)**.
- Prévoir un délai de production plus long lorsqu'un panneau de fond mi-hauteur est commandé.
- Les panneaux de fond mi-hauteur mesurant 12 po de hauteur laissent un dégagement de 16 po à partir du sol.
- Pour les surfaces de travail deltoïdes et rectangulaires avec pied monobranche, un panneau de fond est offert, comme module complémentaire. Les panneaux de fond mi-hauteur mesurent 12 po de hauteur, laissant un dégagement de 16 po à partir du sol. Se reporter aux modules proprement dits pour les codes.
- Pour les tables bureaux avec pieds en H, un panneau de fond est offert, comme module complémentaire. Les panneaux de fond mi-hauteur mesurent 12 po de hauteur, laissant un dégagement de 16 po à partir du sol. Se reporter aux modules proprement dits pour les codes.
- Le retrait des panneaux de fond varie selon le module, ainsi :  
Bureau à devant arqué : 6,5 po aux extrémités  
Bureaux de 30 po P : 4,5 po  
Bureaux de 36 po P : 6,5 po  
Bahuts, retours et surfaces de transition : le panneau de fond est affleurant (aucun retrait)

**SURFACES DE TRAVAIL AVEC PIED DROIT CARRÉ DE 2 PO**

- Les îlots en D et rectangulaires comportent de série un pied droit carré, un panneau latéral et un panneau de fond de 12 po H.
- Les surfaces deltoïdes comportent de série deux pieds droits carrés et des ferrures pour montage en affleurement. Les surfaces deltoïdes ne sont pas réversibles : une surface de gauche ou de droite doit être précisée.
- Le pied droit carré mesure 2 po carré et est offert de série dans un fini tungstène (TUN). Ils sont aussi offerts dans un fini noir (BLK) ou blanc de blancs (DWT), sans supplément.
- Les surfaces de travail sont prépercées et munies de douilles filetées pour les assujettir aux pieds à l'aide de vis à tête bombée.

**RETOURS À PANNEAUX LATÉRAUX EN MÉLAMINE**

- Les panneaux latéraux sont réversibles et peuvent s'utiliser à gauche ou à droite.
- Un panneau de fond pleine hauteur est de série sur les retours.
- Un panneau de fond mi-hauteur (12 po) est offert en option. Commander au moyen du code **(12)**.

**TABLES BUREAUX ET RETOURS AVEC PIEDS EN H EN MÉTAL (TUBE CARRÉ, 2 PO)**

- Les tables bureaux rectangulaires sont dotés deux pieds en H de 28 po de hauteur.
- Les bureaux chevauchant avec pieds comprennent un pied en H de 28 po de hauteur et un pied en H de 5 3/4 po de hauteur.
- Les retours sont dotés d'un pied en H.
- Pour les tables bureaux de 24 po P, la largeur hors tout du pied en H est de 21 po.
- Pour les tables bureaux de 30 po P, la largeur hors tout du pied en H est de 23 po.
- Le pied est offert dans un fini noir (BLK), blanc de blancs (DWT) ou tungstène (TUN).
- Les retours sont réversibles et peuvent s'utiliser à gauche ou à droite.
- La face inférieure des tables bureaux présente un panneau de stabilité pour assurer une intégrité structurelle; les tables bureaux de 24 po de profondeur ne peuvent recevoir des caissons MLMP22BBF ou ML22BBF.
- Les bureaux chevauchants comprennent un bloc espaceur du même fini que celui du dessus.
- Le dégagement sous la surface de travail pour un mécanisme de tablette à clavier est de 21 po pour les tables bureaux de 30 po P et de 16 po pour les tables bureau de 24 po P.

**POSTE D'ACCUEIL**

- Ce module autoportant comporte un bureau, un plan de travail, un ensemble d'éclairage, un devant vitré, un pigeonier et les ferrures nécessaires.

**SURFACES DE TRANSITION**

- Un panneau de fond pleine hauteur est de série sur les surfaces de transition.
- Un panneau de fond mi-hauteur (12 po) est offert en option. Commander au moyen du code **(12)**.

**ÎLOTS DE TRANSITION**

- Les îlots de transition sont offerts de série sans panneau de fond.

**ÉTAGÈRES**

- Les étagères sont offertes dans des largeurs de 36 po, 66 po et 72 po. Toutes les étagères mesurent 15 po de profondeur.
- Les étagères sont expédiées prêtes à monter.
- Les étagères de 66 po et de 72 po prévoient un dégagement de 20 3/8 po entre la surface de travail et la face inférieure de l'étagère.
- L'étagère de 36 po est dotée de deux tablettes. La tablette inférieure est réglable.
- Des portes en mélamine ou des portes vitrées à cadre en aluminium sont offertes pour les étagères de 36 po, 66 po et 72 po. Les portes en mélamine mesurent 1 1/16 po d'épaisseur.
- Les portes pour étagères de 66 po et 72 po sont vendues par jeu de deux et peuvent être installées du côté droit ou gauche de l'étagère. Pour fermer complètement l'étagère, deux jeux de portes sont nécessaires (soit quatre portes au total).
- Les étagères peuvent être montées sur un bahut sans attaches mécaniques. Un ruban double face est fourni pour l'installation. Toutefois, des ferrures sont offertes pour une sécurité accrue.
- Les étagères sont dotées de série d'un passe-câbles et d'une bande d'accès pleine largeur de 1 po pour la gestion de câbles.

**MODULES DE RANGEMENT (AUTOPORTANTS OU SE RANGEANT SOUS UNE SURFACE DE TRAVAIL)**

- Un jeu de tringles permettant le classement avant-arrière est compris par tiroir classeur.
- Les classeurs latéraux et les modules de rangement de 24 po P sont munis de contrepoids et dotés d'un mécanisme d'interverrouillage. Ces modules ont un dessus de série et sont conçus comme modules autoportants.
- Les classeurs latéraux et les modules de rangement de 22 po P sont conçus pour être utilisés sous une surface de travail et non pas comme modules autoportants.
- Tous les caissons mobiles sont dotés d'un contrepoids.

**CLÉS**

- Les numéros de clés pour les modules Ionic vont de 100 à 120. Les serrures sont installées de façon aléatoire à l'usine. L'option de clés identiques ou l'attribution d'un numéro de clé en particulier ne sont pas possibles.

**BLOCS D'ALIMENTATION**

- Se reporter à la rubrique des accessoires de la liste de prix pour les choix de modules d'alimentation électricité + données qui permettent d'acheminer une alimentation électrique et des capacités de recharge USB à la surface de travail.

**FIL DU BOIS**

- L'orientation du fil du bois pour les différents modules de la gamme IONIC est généralement la suivante :

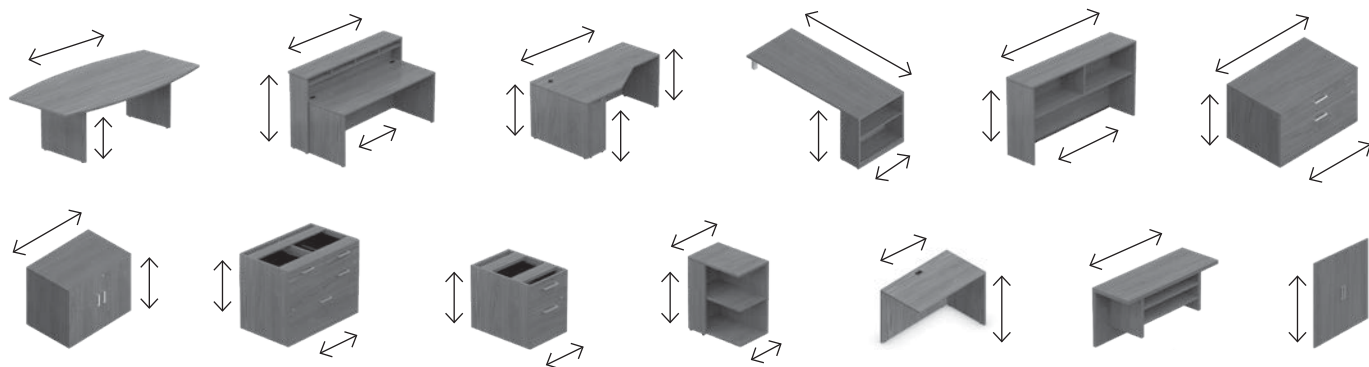
**MONTAGE**

- Le poste d'accueil (ML72MRD) est expédié en deux boîtes : le bureau est démonté; le plan de travail, monté.
- Les caissons, classeurs latéraux et armoires de rangement sont expédiés montés.
- Tous les autres modules sont expédiés prêts à monter et nécessitent donc un certain montage.

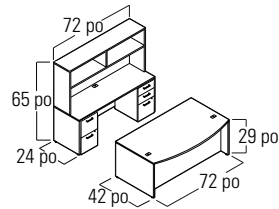
**MLP201: Bureau de direction - bureau à devant arqué**

Modules	Numéro de modèle	Qté	Prix unitaire	Prix total
Bureau à devant arqué	ML7242BD	1	<b>697\$</b>	<b>2552\$</b>
Bahut rectangulaire	ML7224C	1	<b>413\$</b>	
Caisson, 2 tiroirs classeurs	ML22FF	1	<b>447\$</b>	
Étagère - 72 po	ML72HO	1	<b>533\$</b>	
Caisson, 2 tiroirs simples, 1 tiroir classeur	ML22BBF	1	<b>462\$</b>	

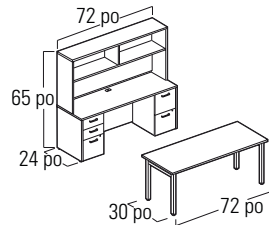
**MLP230: Bureau**

Modules	Numéro de modèle	Qté	Prix unitaire	Prix total
Table bureau	ML7230DWL	1	<b>620\$</b>	<b>2475\$</b>
Bahut rectangulaire	ML7224C	1	<b>413\$</b>	
Étagère - 72 po	ML72HO	1	<b>533\$</b>	
Caisson, 2 tiroirs simples, 1 tiroir classeur	ML22BBF	1	<b>462\$</b>	
Caisson, 2 tiroirs classeurs	ML22FF	1	<b>447\$</b>	

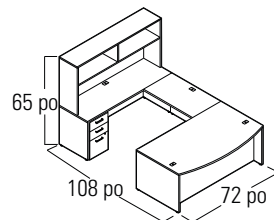
**MLP205: Bureau de direction - bureau à devant arqué avec bahut rectangulaire\***

Modules	Numéro de modèle	Qté	Prix unitaire	Prix total
Bureau à devant arqué	ML7242BD	1	<b>697\$</b>	<b>2424\$</b>
Bahut rectangulaire	ML7224C	1	<b>413\$</b>	
Étagère - 72 po	ML72HO	1	<b>533\$</b>	
Surface de transition	ML4224FB	1	<b>319\$</b>	
Caisson, 2 tiroirs simples, 1 tiroir classeur	ML22BBF	1	<b>462\$</b>	

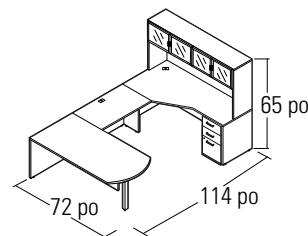
**MLP202R: Bureau de direction - îlot en D avec bahut allongé de gauche**

Modules	Numéro de modèle	Qté	Prix unitaire	Prix total
Îlot en D avec pied droit carré	ML7236DM	1	<b>545\$</b>	<b>2340\$</b>
Bahut de coin allongé - GAUCHE	ML7236CEL	1	<b>580\$</b>	
Étagère - 72 po	ML72HO	1	<b>533\$</b>	
Surface de transition	ML4224FB	1	<b>319\$</b>	
Caisson suspendu, 1 tiroir simple, 1 tiroir classeur	ML22HBF	1	<b>363\$</b>	

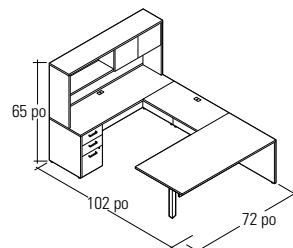
**MLP121: Aménagement en U**

Modules	Numéro de modèle	Qté	Prix unitaire	Prix total
Îlot rectangulaire avec pied droit carré	ML7236RM	1	<b>545\$</b>	<b>2374\$</b>
Surface de transition	ML4224FB	1	<b>319\$</b>	
Bahut rectangulaire	ML7224C	1	<b>413\$</b>	
Étagère - 72 po	ML72HO	1	<b>533\$</b>	
Portes en mélamine	ML36DRL	1	<b>102\$</b>	
Caisson, 2 tiroirs simples, 1 tiroir classeur	ML22BBF	1	<b>462\$</b>	

\* Peut se monter selon une configuration de gauche ou de droite

MLP221: Bureau de direction - Îlot rectangulaire \*

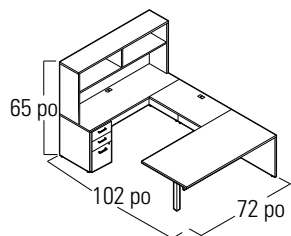

Modules	Numéro de modèle	Qté	Prix unitaire	Prix total
Îlot rectangulaire avec pied droit carré	ML7236RM	1	<b>545\$</b>	<b>2272\$</b>
Surface de transition	ML4224FB	1	<b>319\$</b>	
Bahut rectangulaire	ML7224C	1	<b>413\$</b>	
Étagère - 72 po	ML72HO	1	<b>533\$</b>	
Caisson, 2 tiroirs simples, 1 tiroir classeur	ML22BBF	1	<b>462\$</b>	

MLP321: Bureau en U

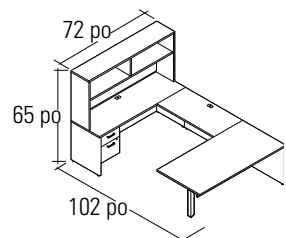

Modules	Numéro de modèle	Qté	Prix unitaire	Prix total
Îlot rectangulaire avec pied droit carré	ML7236RM	1	<b>545\$</b>	<b>2173\$</b>
Surface de transition	ML4224FB	1	<b>319\$</b>	
Bahut rectangulaire	ML7224C	1	<b>413\$</b>	
Étagère - 72 po	ML72HO	1	<b>533\$</b>	
Caisson suspendu, 1 tiroir simple, 1 tiroir classeur	ML22HBF	1	<b>363\$</b>	

MLP229: Bureau en U\*

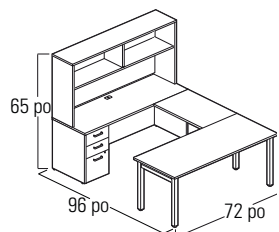

Modules	Numéro de modèle	Qté	Prix unitaire	Prix total
Table bureau	ML7230DWL	1	<b>620\$</b>	<b>2210\$</b>
Surface de transition	ML4224B	1	<b>182\$</b>	
Bahut rectangulaire	ML7224C	1	<b>413\$</b>	
Étagère - 72 po	ML72HO	1	<b>533\$</b>	
Caisson, 2 tiroirs simples, 1 tiroir classeur	ML22BBF	1	<b>462\$</b>	

MLP228: Bureau en U\*

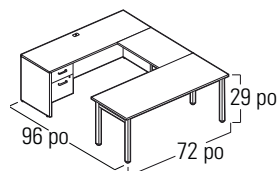

Modules	Numéro de modèle	Qté	Prix unitaire	Prix total
Table bureau	ML7230DWL	1	<b>620\$</b>	<b>1578\$</b>
Surface de transition	ML4224B	1	<b>182\$</b>	
Bahut rectangulaire	ML7224C	1	<b>413\$</b>	
Caisson suspendu, 1 tiroir simple, 1 tiroir classeur	ML22HBF	1	<b>363\$</b>	

MLP235: Bureau de direction en L

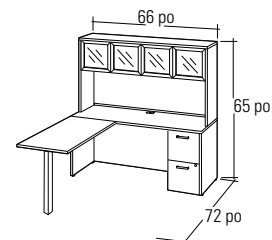

Modules	Numéro de modèle	Qté	Prix unitaire	Prix total
Îlot rectangulaire avec pied droit carré	ML4824RI	1	<b>376\$</b>	<b>2643\$</b>
Bahut rectangulaire	ML6624C	1	<b>369\$</b>	
Portes vitrées	ML33DRAG	2	<b>471\$</b>	
Étagère - 66 po	ML66HO	1	<b>509\$</b>	
Caisson, 2 tiroirs classeurs	ML22FF	1	<b>447\$</b>	

\* Peut se monter selon une configuration de gauche ou de droite

MLP206: Bureau de superviseur avec bahut rectangulaire\*

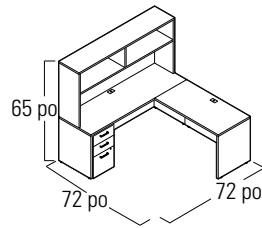

Modules	Numéro de modèle	Qté	Prix unitaire	Prix total
Retour	ML4824R	1	<b>374\$</b>	<b>1782\$</b>
Bahut rectangulaire	ML7224C	1	<b>413\$</b>	
Caisson, 2 tiroirs simples, 1 tiroir classeur	ML22BBF	1	<b>462\$</b>	
Étagère - 72 po	ML72HO	1	<b>533\$</b>	

MLP227: Bureau en L\*

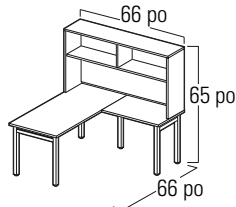

Modules	Numéro de modèle	Qté	Prix unitaire	Prix total
Table bureau	ML6630DWL	1	<b>605\$</b>	<b>1416\$</b>
Retour	ML3624RWL	1	<b>302\$</b>	
Étagère - 66 po	ML66HO	1	<b>509\$</b>	

MLP238: Bureau Ionic en L\*

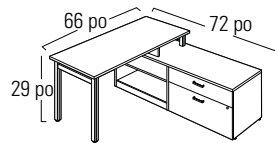

Modules	Numéro de modèle	Qté	Prix unitaire	Prix total
Bureau chevauchant avec pieds	ML6630POL	1	<b>599\$</b>	<b>1920\$</b>
Étagère basse sans dessus	ML2136CO	1	<b>471\$</b>	
Classeur bas sans dessus, 1 tiroir simple, 1 tiroir classeur	ML2136BF	1	<b>696\$</b>	
Dessus pour modules de rangement de 24 po P	ML7224LT	1	<b>154\$</b>	

MLP236: Bureau Ionic et MVL en L\*

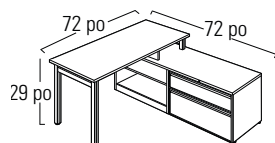

Modules	Numéro de modèle	Qté	Prix unitaire	Prix total
Bureau chevauchant avec pieds	ML7230POL	1	<b>613\$</b>	<b>1794\$</b>
Étagère ouverte hauteur 1 ½ tiroir	M19361XSN	1	<b>421\$</b>	
Classeur latéral hauteur 1 ½	M1936PXB	1	<b>609\$</b>	
Dessus pour modules de rangement de 19,25 po P	ML7219LT	1	<b>151\$</b>	

MLP237: Bureau Ionic en L\*

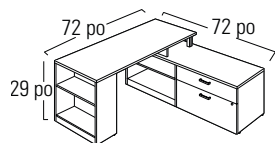

Modules	Numéro de modèle	Qté	Prix unitaire	Prix total
Bureau chevauchant avec bibliothèque	ML7230POB	1	<b>941\$</b>	<b>2262\$</b>
Étagère basse sans dessus	ML2136CO	1	<b>471\$</b>	
Classeur bas sans dessus, 1 tiroir simple, 1 tiroir classeur	ML2136BF	1	<b>696\$</b>	
Dessus pour modules de rangement de 24 po P	ML7224LT	1	<b>154\$</b>	

\* Peut se monter selon une configuration de gauche ou de droite

# I IONIC<sup>MC</sup> - ENSEMBLES

MLP241: Bureau Ionic et MVL en L \*

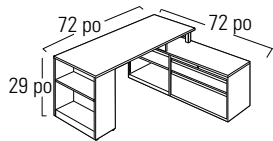

Modules	Numéro de modèle	Qté	Prix unitaire	Prix total
Bureau chevauchant avec bibliothèque	ML7224POB	1	<b>877\$</b>	<b>2058\$</b>
Étagère ouverte hauteur 1 ½ tiroir	M19361XSN	1	<b>421\$</b>	
Classeur latéral hauteur 1 ½ tiroir	M1936PXB	1	<b>609\$</b>	
Dessus pour modules de rangement de 19,25 po P	ML7219LT	1	<b>151\$</b>	

MLP217L: Bureau en L avec surface de travail deltoïde

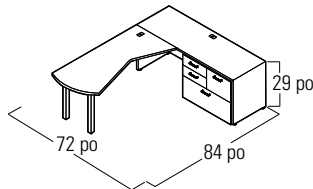

Modules	Numéro de modèle	Qté	Prix unitaire	Prix total
Bahut rectangulaire	ML7224C	1	<b>413\$</b>	<b>1585\$</b>
Îlot deltoïde, 2 pieds droits carrés - GAUCHE	ML6030PL	1	<b>449\$</b>	
Rangement polyvalent sans dessus	ML3622MS	1	<b>723\$</b>	

MLP108: Bureau en L \*

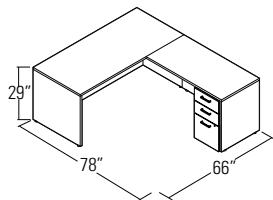

Modules	Numéro de modèle	Qté	Prix unitaire	Prix total
Bureau rectangulaire	ML6630D	1	<b>400\$</b>	<b>1236\$</b>
Retour	ML4824R	1	<b>374\$</b>	
Caisson suspendu, 1 tiroir simple, 1 tiroir classeur	ML22BBF	1	<b>462\$</b>	

MLP107: Bureau en L \*

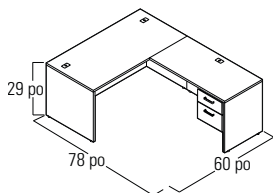

Modules	Numéro de modèle	Qté	Prix unitaire	Prix total
Bureau rectangulaire	ML6030D	1	<b>375\$</b>	<b>1112\$</b>
Retour	ML4824R	1	<b>374\$</b>	
Caisson suspendu, 1 tiroir simple, 1 tiroir classeur	ML22HBF	1	<b>363\$</b>	

MLP116R - Bureau en L, 72 po x 84 po



Modules	Numéro de modèle	Qté	Prix unitaire	Prix total
Bahut de coin allongé - DROITE	ML7236CER	1	<b>580\$</b>	<b>1418\$</b>
Îlot rectangulaire avec pied droit carré	ML4824RI	1	<b>376\$</b>	
Caisson suspendu, 1 tiroir simple, 1 tiroir classeur	ML22BBF	1	<b>462\$</b>	

\* Peut se monter selon une configuration de gauche ou de droite

MLP116L: Bureau en L, 84 po x 72 po

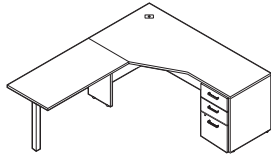

Modules	Numéro de modèle	Qté	Prix unitaire	Prix total
Bahut de coin allongé - GAUCHE	ML7236CEL	1	<b>580\$</b>	<b>1418\$</b>
Îlot rectangulaire avec pied droit carré	ML4824RI	1	<b>376\$</b>	
Caisson suspendu, 1 tiroir simple, 1 tiroir classeur	ML22BBF	1	<b>462\$</b>	

MLP115R: Bureau en L, 66 po x 78 po

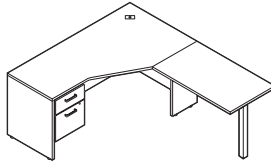

Modules	Numéro de modèle	Qté	Prix unitaire	Prix total
Bahut de coin allongé - DROITE	ML6636CER	1	<b>511\$</b>	<b>1227\$</b>
Îlot rectangulaire avec pied droit carré	ML4224RI	1	<b>353\$</b>	
Caisson suspendu, 1 tiroir simple, 1 tiroir classeur	ML22HBF	1	<b>363\$</b>	

MLP115L: Bureau en L, 78 po x 66 po

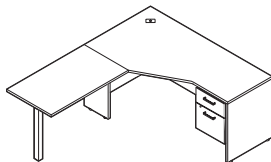

Modules	Numéro de modèle	Qté	Prix unitaire	Prix total
Bahut de coin allongé - GAUCHE	ML6636CEL	1	<b>511\$</b>	<b>1227\$</b>
Îlot rectangulaire avec pied droit carré	ML4224RI	1	<b>353\$</b>	
Caisson suspendu, 1 tiroir simple, 1 tiroir classeur	ML22HBF	1	<b>363\$</b>	

MLP113: Bureau en L, 66 po x 66 po\*

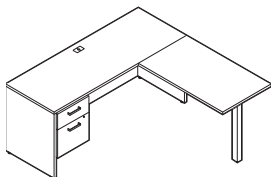

Modules	Numéro de modèle	Qté	Prix unitaire	Prix total
Bahut rectangulaire	ML6624C	1	<b>369\$</b>	<b>1085\$</b>
Îlot rectangulaire avec pied droit carré	ML4224RI	1	<b>353\$</b>	
Caisson suspendu, 1 tiroir simple, 1 tiroir classeur	ML22HBF	1	<b>363\$</b>	

MLP114 - Bureau en L, 72 po x 72 po\*

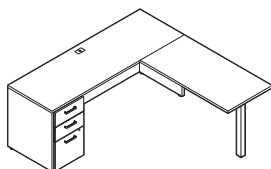

Modules	Numéro de modèle	Qté	Prix unitaire	Prix total
Bahut rectangulaire	ML7224C	1	<b>413\$</b>	<b>1251\$</b>
Îlot rectangulaire avec pied droit carré	ML4824RI	1	<b>376\$</b>	
Caisson, 2 tiroirs simples, 1 tiroir classeur	ML22BBF	1	<b>462\$</b>	

\* Peut se monter selon une configuration de gauche ou de droite



MLP224: Bureau en L \*

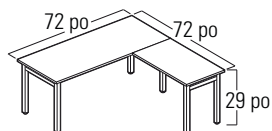

Modules	Numéro de modèle	Qté	Prix unitaire	Prix total
Table bureau	ML7230DWL	1	<b>620\$</b>	<b>946\$</b>
Retour	ML4224RWL	1	<b>326\$</b>	

MLP222: Bureau en L \*

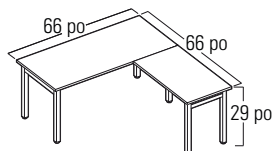

Modules	Numéro de modèle	Qté	Prix unitaire	Prix total
Table bureau	ML6630DWL	1	<b>605\$</b>	<b>907\$</b>
Retour	ML3624RWL	1	<b>302\$</b>	

MLP231: Bureau en L \*

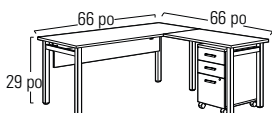

Modules	Numéro de modèle	Qté	Prix unitaire	Prix total
Table bureau	ML6630DWL	1	<b>605\$</b>	<b>1703\$</b>
Retour	ML3624RWL	1	<b>302\$</b>	
Caisson mobile, 2 tiroirs simples, 1 tiroir classeur	MLMP22BBF	1	<b>637\$</b>	
Panneau de fond pour table bureau	ML6612MPT	1	<b>159\$</b>	

MLP223: Bureau en L \*

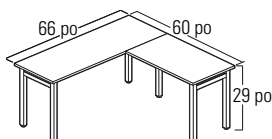

Modules	Numéro de modèle	Qté	Prix unitaire	Prix total
Table bureau	ML6624DWL	1	<b>559\$</b>	<b>861\$</b>
Retour	ML3624RWL	1	<b>302\$</b>	

MLP109 - Bureau à deux caissons 66 po x 30 po

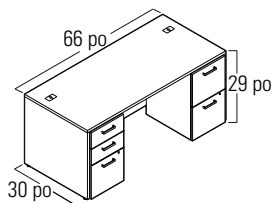

Modules	Numéro de modèle	Qté	Prix unitaire	Prix total
Bureau rectangulaire	ML6630D	1	<b>400\$</b>	<b>1309\$</b>
Caisson, 2 tiroirs simples, 1 tiroir classeur	ML22BBF	1	<b>462\$</b>	
Caisson, 2 tiroirs classeurs	ML22FF	1	<b>447\$</b>	

\* Peut se monter selon une configuration de gauche ou de droite

MLP110: Bureau à deux caissons, 66 po x 30 po

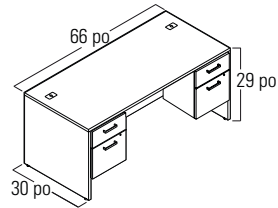

Modules	Numéro de modèle	Qté	Prix unitaire	Prix total
Bureau rectangulaire	ML6630D	1	<b>400\$</b>	<b>1126\$</b>
Caisson suspendu, 1 tiroir simple, 1 tiroir classeur	ML22HBF	2	<b>363\$</b>	

MLP111: Bureau à un caisson 66 po x 30 po\*

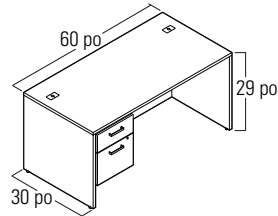

Modules	Numéro de modèle	Qté	Prix unitaire	Prix total
Bureau rectangulaire	ML6030D	1	<b>375\$</b>	<b>738\$</b>
Caisson suspendu, 1 tiroir simple, 1 tiroir classeur	ML22HBF	1	<b>363\$</b>	

MLP633: Poste d'accueil

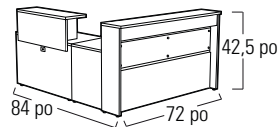

Modules	Numéro de modèle	Qté	Prix unitaire	Prix total
Poste d'accueil	ML72MRD	1	<b>2524\$</b>	<b>3264\$</b>
Retour	ML4824R	1	<b>374\$</b>	
Plan de travail pour l'accueil	ML36RT	1	<b>366\$</b>	

\* Peut se monter selon une configuration de gauche ou de droite

TABLES BUREAUX ET MODULES

MODÈLE DIMENSIONS <sup>PO</sup><sub>MM</sub> POIDS <sup>LB</sup><sub>KG</sub> VOLUME <sup>Pi<sup>3</sup></sup><sub>M<sup>3</sup></sub> PRIX COURANT

L x P x H

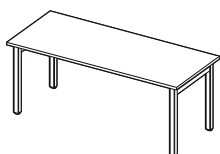
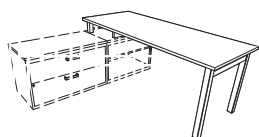

Table bureau

ML3624DWL	36 x 24 x 29 <i>914 x 610 x 737</i>	76 <i>34.47</i>	5 <i>0.14</i>	<b>468\$</b>
ML4824DWL	48 x 24 x 29 <i>1219 x 610 x 737</i>	76 <i>34.47</i>	5 <i>0.14</i>	<b>488\$</b>
ML5424DWL	54 x 24 x 29 <i>1372 x 610 x 737</i>	81 <i>36.74</i>	5 <i>0.14</i>	<b>511\$</b>
ML6024DWL	60 x 24 x 29 <i>1524 x 610 x 737</i>	89 <i>40.37</i>	5 <i>0.14</i>	<b>534\$</b>
ML6030DWL	60 x 30 x 29 <i>1524 x 762 x 737</i>	103 <i>46.72</i>	6.5 <i>0.18</i>	<b>582\$</b>
ML6624DWL	66 x 24 x 29 <i>1676 x 610 x 737</i>	89 <i>40.37</i>	5.5 <i>0.15</i>	<b>559\$</b>
ML6630DWL	66 x 30 x 29 <i>1676 x 762 x 737</i>	104 <i>47.17</i>	7 <i>0.19</i>	<b>605\$</b>
ML7224DWL	72 x 24 x 29 <i>1829 x 610 x 737</i>	93 <i>42.18</i>	5.5 <i>0.15</i>	<b>572\$</b>
ML7230DWL	72 x 30 x 29 <i>1829 x 762 x 737</i>	111 <i>50.35</i>	7 <i>0.19</i>	<b>620\$</b>

Bureau rectangulaire autoportant avec deux pieds en H et un panneau de stabilité. Peut recevoir un panneau de fonds en mélamine. Expédiée facile à monter, 2 boîtes.



Bureau chevauchant avec pieds

ML6624POL	66 x 24 x 29 <i>1676 x 610 x 737</i>	69 <i>31.3</i>	5 <i>0.14</i>	<b>544\$</b>
ML6630POL	66 x 30 x 29 <i>1676 x 762 x 737</i>	81 <i>36.74</i>	5.75 <i>0.16</i>	<b>599\$</b>
ML7224POL	72 x 24 x 29 <i>1829 x 610 x 737</i>	73 <i>33.11</i>	5.25 <i>0.14</i>	<b>560\$</b>
ML7230POL	72 x 30 x 29 <i>1829 x 762 x 737</i>	86 <i>39.01</i>	6 <i>0.16</i>	<b>613\$</b>

Doit chevaucher un module de rangement bas et une étagère basse de 22,25 po et être supporté par ceux-ci. Comprend un pied en H de 28 po de hauteur, un pied en H de 5 3/4 po de hauteur et un bloc espaceur en mélamine. Préciser le fini mélaminé pour le dessus et le bloc espaceur ainsi que le fini du pied en H. Autre possibilité : Le bureau peut aussi être supporté par un module de rangement en acier MVL hauteur 1 1/2 tiroir doté d'un dessus en mélamine de 1 po d'épaisseur. Expédié facile à monter, 2 boîtes.

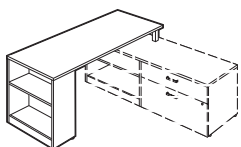

Bureau chevauchant avec bibliothèque

ML7224POB	72 x 24 x 29 <i>1829 x 610 x 737</i>	94 <i>42.64</i>	10 <i>0.28</i>	<b>877\$</b>
ML7230POB	72 x 30 x 29 <i>1829 x 762 x 737</i>	118 <i>53.52</i>	11.5 <i>0.32</i>	<b>941\$</b>

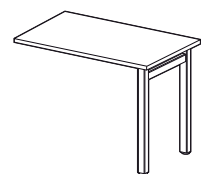

Doit chevaucher un module de rangement bas et une étagère basse de 22,25 po et être supporté par ceux-ci. Comprend une bibliothèque de 12 po de profondeur (1 tablette réglable), un pied en H de 5 3/4 po de hauteur et un bloc espaceur en mélamine. Préciser le fini mélaminé pour le dessus et le bloc espaceur, le fini mélaminé pour la bibliothèque ainsi que le fini du pied en H. Autre possibilité : Le bureau peut aussi être supporté par un module de rangement en acier MVL hauteur 1 1/2 tiroir doté d'un dessus en mélamine de 1 po d'épaisseur. Expédié facile à monter, 3 boîtes.



Retour

ML3024RWL	30 x 24 x 29 <i>762 x 610 x 737</i>	50 <i>22.68</i>	4.5 <i>0.12</i>	<b>298\$</b>
ML3624RWL	36 x 24 x 29 <i>914 x 610 x 737</i>	55 <i>24.95</i>	4.5 <i>0.12</i>	<b>302\$</b>
ML4224RWL	42 x 24 x 29 <i>1067 x 610 x 737</i>	59 <i>26.76</i>	4.5 <i>0.12</i>	<b>326\$</b>
ML4824RWL	48 x 24 x 29 <i>1219 x 610 x 737</i>	64 <i>29.03</i>	5 <i>0.14</i>	<b>331\$</b>
ML5424RWL	54 x 24 x 29 <i>1372 x 610 x 737</i>	67 <i>30.39</i>	5 <i>0.14</i>	<b>354\$</b>

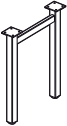
Se joint à un bureau, une table bureau ou un bahut. Un pied compris. Ferrures de montage comprises. Expédié facile à monter, 2 boîtes.

ÉLÉMENTS DES TABLES BUREAUX	MODÈLE	DIMENSIONS <sup>PO</sup> <sub>MM</sub>	POIDS <sup>LB</sup> <sub>KG</sub>	VOLUME <sup>PI<sup>3</sup></sup> <sub>M<sup>3</sup></sub>	PRIX COURANT
 <p><b>Surface de transition</b></p>		<b>L x P x H</b>			
	ML3624B	36 x 24 x 1 <i>914 x 610 x 25</i>	35 <i>15.88</i>	2 <i>0.05</i>	<b>163\$</b>
	ML4224B	42 x 24 x 1 <i>1067 x 610 x 25</i>	40 <i>18.14</i>	2 <i>0.05</i>	<b>182\$</b>
	ML4824B	48 x 24 x 1 <i>1219 x 610 x 25</i>	44 <i>19.96</i>	2 <i>0.05</i>	<b>191\$</b>
 <p><b>Pied en H</b></p>					
	ML24LEG	23 x 4 x 28 <i>584 x 102 x 711</i>	19 <i>8.62</i>	3 <i>0.08</i>	<b>167\$</b>
 <p><b>Panneau de fond pour table bureau</b></p>					
	ML4812MPT	42 x 0.68 x 12 <i>1067 x 17 x 305</i>	24 <i>10.89</i>	1 <i>0.02</i>	<b>145\$</b>
	ML5412MPT	48 x 0.68 x 12 <i>1219 x 17 x 305</i>	26 <i>11.79</i>	1 <i>0.02</i>	<b>150\$</b>
	ML6012MPT	54 x 0.68 x 12 <i>1372 x 17 x 305</i>	28 <i>12.7</i>	1 <i>0.02</i>	<b>155\$</b>
	ML6612MPT	60 x 0.68 x 12 <i>1524 x 17 x 305</i>	32 <i>14.51</i>	1.5 <i>0.04</i>	<b>159\$</b>
	ML7212MPT	66 x 0.68 x 12 <i>1676 x 17 x 305</i>	27 <i>12.25</i>	1.5 <i>0.04</i>	<b>164\$</b>

Le module sert à créer un aménagement en U en jumelant deux modules autoportants dotés de deux pieds H ou deux panneaux latéraux pleine profondeur. Expédiée facile à monter, 1 boîte.

S'utilise avec les dessus de 24 po P uniquement. Expédié monté, 1 boîte.

Le module ML4812MPT peut s'utiliser avec le module ML4824DWL.  
 Le module ML5412MPT peut s'utiliser avec le module ML5424DWL.  
 Le module ML6012MPT peut s'utiliser avec les modules ML6030DWL et ML6024DWL.  
 Le module ML6612MPT peut s'utiliser avec les modules ML6630DWL et ML6624DWL.  
 Le module ML7212MPT peut s'utiliser avec les modules ML7230DWL et ML7224DWL.  
 Expédié en 1 boîte.

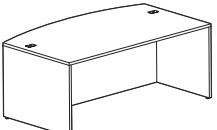
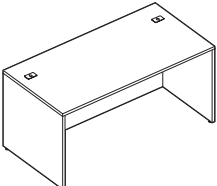
BUREAUX					
 <p><b>Bureau à devant arqué</b></p>	ML7242BD	72 x 36 x 29 <i>1829 x 914 x 737</i>	176 <i>79.83</i>	7 <i>0.19</i>	<b>697\$</b>
 <p><b>Bureau rectangulaire</b></p>	ML6030D	60 x 30 x 29 <i>1524 x 762 x 737</i>	125 <i>56.7</i>	4.5 <i>0.12</i>	<b>375\$</b>
	ML6630D	66 x 30 x 29 <i>1676 x 762 x 737</i>	132 <i>59.87</i>	5 <i>0.14</i>	<b>400\$</b>
	ML7230D	72 x 30 x 29 <i>1829 x 762 x 737</i>	157 <i>71.21</i>	5.5 <i>0.15</i>	<b>439\$</b>
	ML7236D	72 x 36 x 29 <i>1829 x 914 x 737</i>	160 <i>72.57</i>	6 <i>0.16</i>	<b>464\$</b>

Bureau à devant arqué. Deux passe-câbles. Panneau de fond pleine hauteur. Le panneau de fond est en retrait de 6,5 po aux extrémités et de 12 po au centre du bureau. Expédié facile à monter, 1 boîte.

Bureau rectangulaire. Deux passe-câbles. Panneau de fond pleine hauteur.  
 Bureaux de 30 po P : Le panneau de fond est en retrait de 4,3 po.  
 Bureaux de 36 po P : Le panneau de fond est en retrait de 5,0 po.  
 Expédié facile à monter, 1 boîte.

**BUREAUX**      **MODÈLE**      **DIMENSIONS** <sup>PO</sup> <sub>MM</sub>      **POIDS** <sup>LB</sup> <sub>KG</sub>      **VOLUME** <sup>PI<sup>3</sup></sup> <sub>M<sup>3</sup></sub>      **PRIX COURANT**

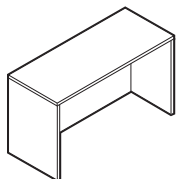

**Bureaux gagne-place, simple face**

	<b>L x P x H</b>			
ML482028CT	48 x 20 x 28 <i>1219 x 508 x 711</i>	73.4 <i>33.29</i>	2.8 <i>0.07</i>	<b>416\$</b>
ML542028CT	54 x 20 x 28 <i>1372 x 508 x 711</i>	83.1 <i>37.69</i>	3.2 <i>0.09</i>	<b>436\$</b>
ML602028CT	60 x 20 x 28 <i>1524 x 508 x 711</i>	92.9 <i>42.14</i>	3.5 <i>0.09</i>	<b>452\$</b>

28 po H hors tout. Module de 20 po P idéal comme point d'atterrissage; un module d'alimentation peut être ajouté en option à la surface de travail. Face arrière en retrait pour faciliter la gestion de câbles. Découpe en option conçue pour recevoir un mini module d'alimentation Cove, à commander séparément (se reporter à la page 118). Emplacements possibles pour la découpe : FOG1 (à gauche), FOG2 (au centre) ou FOG3 (à droite). Modules adaptés à la gamme de meubles de salon Craft, se reporter à la rubrique des sièges de la liste de prix, pages 27-29. Convient également pour d'autres gammes de sièges d'appoint. Expédié facile à monter dans 1 boîte.

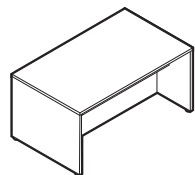

**Bureaux collectifs, double face**

ML483628CT	48 x 36 x 28 <i>1219 x 914 x 711</i>	130.1 <i>59.01</i>	4.2 <i>0.11</i>	<b>604\$</b>
ML543628CT	54 x 36 x 28 <i>1372 x 914 x 711</i>	140.1 <i>63.55</i>	4.3 <i>0.12</i>	<b>628\$</b>
ML603628CT	60 x 36 x 28 <i>1524 x 914 x 711</i>	150.1 <i>68.08</i>	4.8 <i>0.13</i>	<b>656\$</b>

28 po H hors tout. Idéal pour les zones communes comme espace de travail ou de rencontre. Permet d'asseoir des utilisateurs de part et d'autre. Le panneau de fond central s'arrête à 6,5 po de la face inférieure du dessus; deux profilés de soutien de part et d'autre du panneau de fond créent une cavité pour recevoir d'autres modules d'alimentation et faciliter la gestion de câbles. Des passe-câbles sur la surface de travail aux emplacements FOG1, FOG2 ou FOG3 peuvent aussi recevoir un mini module d'alimentation Cove, à commander séparément (se reporter à la page 118). Des passe-câbles sur les côtés sont offerts en option. Préciser PTL pour un passe-câbles à gauche, PTR pour un passe-câbles à droite ou PT2 pour un passe-câbles à gauche et à droite. Modules adaptés à la gamme de meubles de salon Craft, se reporter à la rubrique des sièges de la liste de prix, pages 27-29. Expédié facile à monter dans 1 boîte.

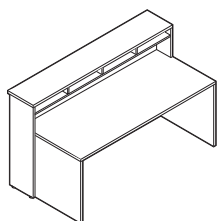

**Poste d'accueil**

ML72MRD	72 x 36.5 x 42 <i>1829 x 927 x 1067</i>	300 <i>136.08</i>	32 <i>0.9</i>	<b>2524\$</b>
---------	--	----------------------	------------------	---------------

Pour un poste d'accueil avec deux finis, préciser les finis de la façon suivante : Le premier code indique le fini du plan de travail et de la surface de travail. Le deuxième code représente le fini des surfaces verticales et du pigeonnier. Comprend un bureau, un plan de travail, un panneau vitré monté sur de la mélamine blanche, un ensemble d'éclairage et un pigeonnier à quatre compartiments. Le bureau et le plan de travail ne s'assujettissent pas ensemble. Le bureau est expédié facile à monter en 1 boîte. Le plan de travail est expédié facile à monter, 1 boîte.

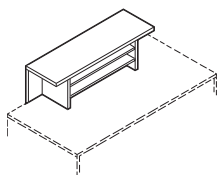

**Plan de travail pour l'accueil**

ML36RT	36 x 13 x 13 <i>914 x 330 x 330</i>	50 <i>22.68</i>	2.5 <i>0.07</i>	<b>366\$</b>
ML42RT	42 x 13 x 13 <i>1067 x 330 x 330</i>	66 <i>29.94</i>	3 <i>0.08</i>	<b>400\$</b>

Le plan de travail pour l'accueil se place sur une surface de travail. Deux tablettes. Ruban double face pour l'installation compris. Nota : Dégagement de 13 po au-dessus de la surface, hauteur hors tout de 17 po. Expédié facile à monter, 1 boîte.

**ÉTAGÈRES**

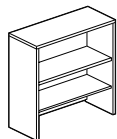

**Étagère - 36 po**

ML36HO	36 x 15 x 36 <i>914 x 381 x 914</i>	90 <i>40.82</i>	4 <i>0.11</i>	<b>417\$</b>
--------	--	--------------------	------------------	--------------

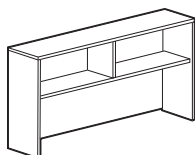

L'étagère ML36HO comporte une tablette centrale fixe et une tablette inférieure réglable. Le module est prépercé pour recevoir des portes vitrées (ML36PHGD) ou en mélamine (ML36PHLD). Expédiée facile à monter, 1 boîte.



**Étagère - 66 po et 72 po**

ML66HO	66 x 15 x 36 <i>1676 x 381 x 914</i>	132 <i>59.87</i>	5 <i>0.14</i>	<b>509\$</b>
ML72HO	72 x 15 x 36 <i>1829 x 381 x 914</i>	140 <i>63.5</i>	6 <i>0.16</i>	<b>533\$</b>

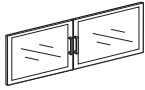
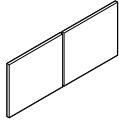
Les étagères ML72HO et ML66HO sont dotées d'une cloisonnette verticale fixe. Ces modules peuvent s'utiliser sur toute surface de travail droite et sont prépercés pour recevoir des portes vitrées ou en mélamine. Dégagement de 20 po entre la surface de travail et la face inférieure de l'étagère. Expédiée facile à monter en, 1 boîte.

PORTES POUR ÉTAGÈRE	MODÈLE	DIMENSIONS <sup>PO</sup> MM	POIDS <sup>LB</sup> KG	VOLUME <sup>Pi<sup>3</sup></sup> M <sup>3</sup>	PRIX COURANT
		<b>L x P x H</b>			
	ML33DRAG	31.76 x 0.81 x 14.68 807 x 21 x 373	8 3.63	1.5 0.04	<b>471\$</b>
	ML36DRAG	34.76 x 0.81 x 14.68 883 x 21 x 373	10 4.54	1.5 0.04	<b>485\$</b>
Jeu de deux portes vitrées; les portes s'installent d'un côté de l'étagère. Charnières comprises. Ne se verrouillent pas. Ne s'utilisent pas avec des portes en mélamine. Expédiées en 1 boîte. ML33DRAG - Jeu de deux portes pour l'étagère ML66H0; largeur hors tout de 33 po. ML36DRAG - Jeu de deux portes pour l'étagère ML72H0; largeur hors tout de 36 po.					
	ML33DRL	31.76 x 0.68 x 15 807 x 17 x 381	18 8.16	2 0.05	<b>98\$</b>
	ML36DRL	34.76 x 0.68 x 15 883 x 17 x 381	20 9.07	2 0.05	<b>102\$</b>
Jeu de deux portes en mélamine; les portes s'installent d'un côté de l'étagère. Charnières comprises. Ne se verrouillent pas. Ne s'utilisent pas avec des portes vitrées. Expédiées en 1 boîte. ML33DRL - Jeu de deux portes pour l'étagère ML66H0; largeur hors tout de 33 po. ML36DRL - Jeu de deux portes pour l'étagère ML72H0; largeur hors tout de 36 po.					
	ML36PHGD	34.8 x 0.81 x 34.81 884 x 21 x 884	45 20.41	1.5 0.04	<b>898\$</b>
	Jeu de deux portes vitrées avec cadre en aluminium. Convient uniquement pour les étagères de 36 po de largeur. Poignées comprises. Ne se verrouillent pas. Expédiées en 1 boîte.				
<b>Portes vitrées pour étagère de 36 po L</b>					
	ML36PHLD	34.8 x 0.68 x 34.81 884 x 17 x 884	35 15.88	0.75 0.02	<b>229\$</b>
	Jeu de deux portes en mélamine avec cadre en aluminium. Convient uniquement pour les étagères de 36 po de largeur. Poignées comprises. Ne se verrouillent pas. Expédiées en 1 boîte.				
<b>Portes en mélamine pour étagères de 36 po L</b>					

## RANGEMENT DE TABLE

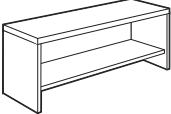
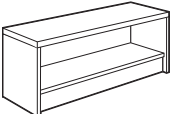
	ML36LDTS	36 x 12 x 12 914 x 305 x 305	50 22.68	3.6 0.1	<b>374\$</b>
	ML42LDTS	42 x 12 x 12 1067 x 305 x 305	59 26.76	4.2 0.11	<b>409\$</b>
	ML48LDTS	48 x 12 x 12 1219 x 305 x 305	69 31.3	4.9 0.13	<b>430\$</b>
	ML54LDTS	54 x 12 x 12 1372 x 305 x 305	80 36.29	5.5 0.15	<b>457\$</b>
	Le rangement de table s'installe à l'aide d'une bande de ruban adhésif double face compris. Dégagement intérieur - 7,25 po H; ouverture au bas de 3 po H. Le rangement de 54 po de largeur est doté d'une cloisonnette de séparation verticale centrale. Expédié monté dans 1 boîte.				
	ML36LDTSF	36 x 12 x 12 914 x 305 x 305	54 24.49	3.6 0.1	<b>387\$</b>
	ML42LDTSF	42 x 12 x 12 1067 x 305 x 305	63 28.58	4.2 0.11	<b>424\$</b>
	ML48LDTSF	48 x 12 x 12 1219 x 305 x 305	73 33.11	4.9 0.13	<b>447\$</b>
	ML54LDTSF	54 x 12 x 12 1372 x 305 x 305	84 38.1	5.5 0.15	<b>474\$</b>
	Le rangement de table s'installe à l'aide bande de ruban adhésif double face compris. Le rangement de 54 po de largeur est doté d'une cloisonnette de séparation verticale centrale. Dégagement intérieur - 7,25 po H. Le bandeau est offert en option avec une découpe pour recevoir un mini module d'alimentation Cove (MVCVSM2B/S ou MVCVMS1UB/S), à commander séparément (se reporter à la page 118). Emplacements possibles pour la découpe : FOG1 (à gauche), FOG2 (au centre) ou FOG3 (à droite). La face arrière du module MLxLDTSF est plus courte pour permettre d'acheminer le câble du module d'alimentation. Expédié monté dans 1 boîte.				

**BAHUTS**      **MODÈLE**      **DIMENSIONS** <sup>PO</sup> <sub>MM</sub>      **POIDS** <sup>LB</sup> <sub>KG</sub>      **VOLUME** <sup>PI</sup> <sub>M<sup>3</sup></sub>      **PRIX COURANT**

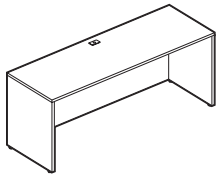

**Bahut rectangulaire**

	<b>L x P x H</b>			
ML7224C	72 x 24 x 29 <i>1829 x 610 x 737</i>	123 <i>55.79</i>	5 <i>0.14</i>	<b>413\$</b>
ML6624C	66 x 24 x 29 <i>1676 x 610 x 737</i>	117 <i>53.07</i>	4.5 <i>0.12</i>	<b>369\$</b>

Bahut rectangulaire. Un passe-câbles dans la surface de travail, un dans le panneau de fond. Panneau de fond affleurant pleine hauteur. Panneau de fond de 12 po H offert en option. Préciser **(12)**. Expédié facile à monter, 1 boîte.

**BAHUTS DE COIN ALLONGÉ**

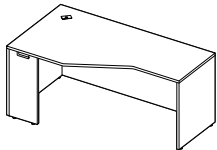

**Bahut de coin allongé - GAUCHE**

ML6636CEL	66 x 36 x 29 <i>1676 x 914 x 737</i>	142 <i>64.41</i>	5.5 <i>0.15</i>	<b>511\$</b>
ML7236CEL	72 x 36 x 29 <i>1829 x 914 x 737</i>	150 <i>68.04</i>	6 <i>0.16</i>	<b>580\$</b>

Un panneau latéral étroit et un panneau latéral pleine profondeur. Le panneau latéral étroit peut se jumeler à un retour ou à une surface de transition de 24 po P. Le panneau latéral pleine profondeur ne peut être jumelé. Un passe-câbles de coin. Panneau de fond de 12 po H offert en option. Préciser **(12)**. Expédié facile à monter, 1 boîte.

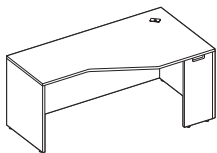

**Bahut de coin allongé - DROITE**

ML6636CER	66 x 36 x 29 <i>1676 x 914 x 737</i>	142 <i>64.41</i>	5.5 <i>0.15</i>	<b>511\$</b>
ML7236CER	72 x 36 x 29 <i>1829 x 914 x 737</i>	150 <i>68.04</i>	6 <i>0.16</i>	<b>580\$</b>

Un panneau latéral étroit et un panneau latéral pleine profondeur. Le panneau latéral étroit peut se jumeler à un retour ou à une surface de transition de 24 po P. Le panneau latéral pleine profondeur ne peut être jumelé. Un passe-câbles de coin. Panneau de fond de 12 po H offert en option. Préciser **(12)**. Expédié facile à monter, 1 boîte.

**ÎLOTS AVEC PANNEAU DE FOND**

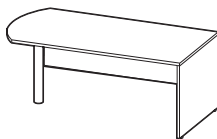

**Îlot en D avec pied droit carré**

ML6630DM	66 x 30 x 29 <i>1676 x 762 x 737</i>	91 <i>41.28</i>	5 <i>0.14</i>	<b>464\$</b>
ML7236DM	72 x 36 x 29 <i>1829 x 914 x 737</i>	108 <i>48.99</i>	6 <i>0.16</i>	<b>545\$</b>

Îlot en D réversible avec pied droit carré et panneau de fond présentant un dégagement de 16 po. Aucun passe-câbles. Doit être jumelé. Expédié facile à monter, 2 boîtes.

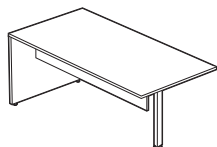

**Îlot rectangulaire avec pied droit carré**

ML6630RM	66 x 30 x 29 <i>1676 x 762 x 737</i>	88 <i>39.92</i>	5 <i>0.14</i>	<b>464\$</b>
ML7236RM	72 x 36 x 29 <i>1829 x 914 x 737</i>	114 <i>51.71</i>	6 <i>0.16</i>	<b>545\$</b>

Îlot rectangulaire réversible avec pied droit carré et panneau de fond de 16 po de hauteur. Aucun passé-câbles. Doit être jumelé. Expédié facile à monter, 2 boîtes.

**ÎLOTS SANS PANNEAU DE FOND**

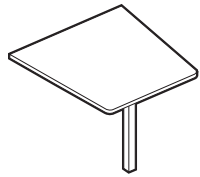

**Îlot en biseau – Pied droit carré**

MODÈLE	DIMENSIONS <sup>PO</sup> MM	POIDS <sup>LB</sup> KG	VOLUME <sup>PI<sup>3</sup></sup> M <sup>3</sup>	PRIX COURANT
	<b>L x P x H</b>			
ML3636WI	36 x 36 x 29 <i>914 x 914 x 737</i>	35.8 <i>16.24</i>	2.34 <i>0.06</i>	<b>347\$</b>
ML4242WI	42 x 42 x 29 <i>1067 x 1067 x 737</i>	45.8 <i>20.77</i>	3.04 <i>0.08</i>	<b>417\$</b>

L'îlot mesure 36 po ou 42 po de largeur là où la surface est jointe. Sert à créer une table de travail collaboratif avec tablette ouverte ML36290S ou ML42290S. Ferrures de raccord comprises. Expédié facile à monter en 2 boîtes.

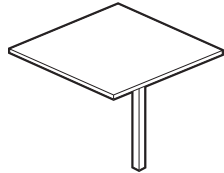

**Îlot carré – Pied droit carré**

ML3636SI	36 x 36 x 29 <i>914 x 914 x 737</i>	37.8 <i>17.15</i>	2.34 <i>0.06</i>	<b>335\$</b>
ML4242SI	42 x 42 x 29 <i>1067 x 1067 x 737</i>	47.8 <i>21.68</i>	3.04 <i>0.08</i>	<b>404\$</b>

L'îlot mesure 36 po ou 42 po de largeur là où la surface est jointe. Sert à créer une table de travail collaboratif avec tablette ouverte ML36290S ou ML42290S. Ferrures de raccord comprises. Expédié facile à monter en 2 boîtes.

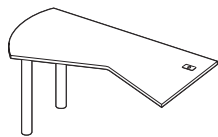

**Îlot deltoïde avec 2 pieds droits carrés - GAUCHE**

ML6030PL	60 x 30 x 29 <i>1524 x 762 x 737</i>	63 <i>28.58</i>	2.5 <i>0.07</i>	<b>449\$</b>
----------	---	--------------------	--------------------	--------------

Îlot de 30 po P où les surfaces se jumellent. Un passe-câbles de coin. Deux pieds droits carrés. Ferrures de jumelage comprises. Panneau de fond offert en option. Expédié facile à monter, 3 boîtes.

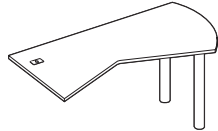

**Îlot deltoïde avec 2 pieds droits carrés - DROITE**

ML6030PR	60 x 30 x 29 <i>1524 x 762 x 737</i>	63 <i>28.58</i>	2.5 <i>0.07</i>	<b>449\$</b>
----------	---	--------------------	--------------------	--------------

Îlot de 30 po P où les surfaces se jumellent. Un passe-câbles de coin. Deux pieds droits carrés. Ferrures de jumelage comprises. Panneau de fond offert en option. Expédié facile à monter, 3 boîtes.

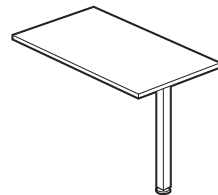

**Îlot rectangulaire avec pied droit carré**

ML4224RI	42 x 24 x 29 <i>1067 x 610 x 737</i>	19 <i>8.62</i>	2 <i>0.05</i>	<b>353\$</b>
ML4824RI	48 x 24 x 29 <i>1219 x 610 x 737</i>	21 <i>9.53</i>	2 <i>0.05</i>	<b>376\$</b>

Îlot rectangulaire réversible de 24 po P où les surfaces se jumellent. Un pied droit carré. Ferrures de jumelage comprises. Panneau de fond offert en option. Expédié facile à monter, 2 boîtes.

**PANNEAUX DE FOND**



**Panneau de fond pour îlots**

ML4212MP	32 x 0.68 x 12 <i>813 x 17 x 305</i>	15 <i>6.8</i>	0.65 <i>0.01</i>	<b>138\$</b>
ML4812MP	38 x 0.68 x 12 <i>965 x 17 x 305</i>	20 <i>9.07</i>	0.75 <i>0.02</i>	<b>160\$</b>
ML6012MP	45 x 0.68 x 12 <i>1143 x 17 x 305</i>	25 <i>11.34</i>	1 <i>0.02</i>	<b>163\$</b>

Le module ML4212MP s'utilise avec le module ML4224RI. Le module ML4812MP s'utilise avec le module ML4824RI. Le module ML6012MP s'utilise avec les modules ML6030PL et ML6030PR. Expédié facile à monter, 1 boîte.



**RETOURS**      **MODÈLE**      **DIMENSIONS** <sup>PO</sup> <sub>MM</sub>      **POIDS** <sup>LB</sup> <sub>KG</sub>      **VOLUME** <sup>PI</sup> <sub>M<sup>3</sup></sub>      **PRIX COURANT**

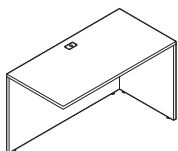

**Retour**

	<b>L x P x H</b>			
ML3024R	30 x 24 x 29 762 x 610 x 737	61 27.67	2.5 0.07	<b>347\$</b>
ML3624R	36 x 24 x 29 914 x 610 x 737	68 30.84	3 0.08	<b>357\$</b>
ML4224R	42 x 24 x 29 1067 x 610 x 737	76 34.47	3.5 0.09	<b>370\$</b>
ML4824R	48 x 24 x 29 1219 x 610 x 737	85 38.56	4 0.11	<b>374\$</b>

Le module réversible s'utilise avec un bureau rectangulaire, un bahut ou un bahut de coin. Deux passe-câbles. Panneau de fond de 12 po H offert en option. Préciser (12). Expédié facile à monter, 1 boîte.

**SURFACE DE TRANSITION**

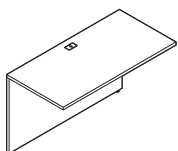

**Surface de transition**

ML3624FB	36 x 24 x 29 914 x 610 x 737	55 24.95	2 0.05	<b>309\$</b>
ML4224FB	42 x 24 x 29 1067 x 610 x 737	65 29.48	2.5 0.07	<b>319\$</b>
ML4824FB	48 x 24 x 29 1219 x 610 x 737	75 34.02	3 0.08	<b>331\$</b>

Le module sert à créer un aménagement en U en jumelant deux modules dotés de panneaux latéraux pleine profondeur. Deux passe-câbles. Ferrures de jumelage comprises. Panneau de fond de 12 po H offert en option. Préciser (12). Expédié facile à monter, 1 boîte.

**CAISSONS MOBILES**



**Caisson mobile,  
1 tiroir simple, 1 tiroir classeur**

MLMP22BF	16 x 22 x 23 406 x 559 x 584	80 36.29	7 0.19	<b>559\$</b>
----------	---------------------------------	-------------	-----------	--------------

Un tiroir simple et un tiroir classeur verrouillable (serrure à l'avant). Monté sur cinq roulettes, dont deux bloquantes à l'avant. Tringles de suspension et porte-crayons compris. Expédié monté, 1 boîte.



**Caisson mobile,  
2 tiroirs simples, 1 tiroir classeur**

MLMP22BBF	16 x 22 x 27 406 x 559 x 686	95 43.09	8 0.22	<b>637\$</b>
-----------	---------------------------------	-------------	-----------	--------------

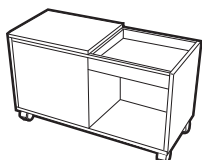

Deux tiroirs simples et un tiroir classeur verrouillable (serrure à l'avant). Roulettes bloquantes à l'avant. Tringles de suspension et porte-crayons compris. Se place sous une table bureau de 30 po P avec ou sans panneau de fond ou un retour de 24 po sans panneau de fond, s'alignant avec le bord avant de ces modules. Si le caisson est placé sous une table bureau de 24 po P, l'avant du caisson excédera le bord avant de la table. Expédié monté, 1 boîte.



**Caisson mobile Buddy - GAUCHE**

MLMPB34L	16 x 34 x 20 406 x 864 x 508	62 28.12	8.75 0.24	<b>683\$</b>
----------	---------------------------------	-------------	--------------	--------------

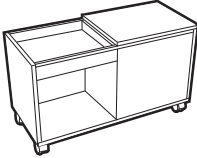
Construction tout en mélamine avec garniture finie chrome brossé. Peut recevoir des chemises suspendues de format lettre ou légal dans le compartiment classeur. Le côté **droit** se divise en deux parties, soit un compartiment ouvert supérieur et une tablette ouverte inférieure, et permet de ranger de façon ordonnée les documents de référence, les articles personnels plus volumineux ou un bac de recyclage à portée de la main dans l'espace de travail. Le dessus coulissant dissimule ou expose un côté ou l'autre du module et peut recevoir un coussin, offert en option, et ainsi servir de place assise supplémentaire au besoin. Expédié monté, 1 boîte.

CAISSONS MOBILES	MODÈLE	DIMENSIONS <sup>PO</sup> MM	POIDS <sup>LB</sup> KG	VOLUME <sup>PI<sup>3</sup></sup> M <sup>3</sup>	PRIX COURANT	
 <p><b>Caisson mobile Buddy - DROITE</b></p>	MLMPB34R	16 x 34 x 20	62	8.75	<b>683\$</b>	
		406 x 864 x 508		28.12		0.24
		<p>Construction tout en mélamine avec garniture finie chrome brossé. Peut recevoir des chemises suspendues de format lettre ou légal dans le compartiment classeur. Le côté <b>gauche</b> se divise en deux parties, soit un compartiment ouvert supérieur et une tablette ouverte inférieure, et permet de ranger de façon ordonnée les documents de référence, les articles personnels plus volumineux ou un bac de recyclage à portée de la main dans l'espace de travail. Le dessus coulissant dissimule ou expose un côté ou l'autre du module et peut recevoir un coussin, offert en option, et ainsi servir de place assise supplémentaire au besoin. Expédié monté, 1 boîte.</p>				
 <p><b>Coussin pour caisson mobile Buddy</b></p>	MLMPBC18	17.6 x 14.8 x 1.5	10	0.8	<b>105\$</b>	
		447 x 376 x 38		4.54		0.02
<p>S'utilise avec le caisson MLMPB34L ou MLMPB34R. Peut être garni dans le choix de tous les textiles Global pour sièges de grade 1 ou d'un synderme Luxhide. 1 boîte.</p>						
 <p><b>Coussin pour caisson mobile, 1 tiroir simple, 1 tiroir classeur</b></p>	MLMPC22	16 x 22 x 2	8	0.9	<b>114\$</b>	
		406 x 559 x 51		3.63		0.02
<p>S'utilise avec le caisson MLMP22BF uniquement. Peut être garni dans le choix de tous les textiles Global pour sièges de grade 1 ou d'un synderme Luxhide. 1 boîte.</p>						

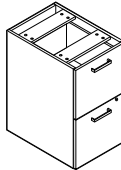
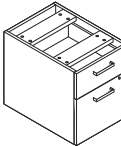
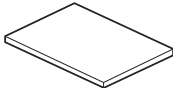
CAISSONS	MODÈLE	DIMENSIONS <sup>PO</sup> MM	POIDS <sup>LB</sup> KG	VOLUME <sup>PI<sup>3</sup></sup> M <sup>3</sup>	PRIX COURANT
 <p><b>Caisson, 2 tiroirs simples, 1 tiroir classeur</b></p>	ML22BBF	16 x 22 x 28	82	8	<b>462\$</b>
		406 x 559 x 711		37.19	
<p>Deux tiroirs simples et un tiroir classeur verrouillable (serrure à l'avant). Tringles de suspension et porte-crayons compris. Dessus ouvert. Peut se placer à gauche ou à droite d'un <b>bureau rectangulaire, à devant arqué ou d'accueil, d'un retour ou d'un bahut</b>. Expédié monté, 1 boîte.</p>					
 <p><b>Caisson, 2 tiroirs classeurs</b></p>	ML22FF	16 x 22 x 28	82	8	<b>447\$</b>
		406 x 559 x 711		37.19	
<p>Deux tiroirs classeurs verrouillables (serrure à l'avant). Peut se placer à gauche ou à droite. Dessus ouvert. Tringles de suspension et porte-crayons compris. Expédié monté, 1 boîte.</p>					
 <p><b>Caisson suspendu, 1 tiroir simple, 1 tiroir classeur</b></p>	ML22HBF	16 x 22 x 19	65	5	<b>363\$</b>
		406 x 559 x 483		29.48	
<p>Un tiroir simple et un tiroir classeur verrouillable (serrure à l'avant). Tringles de suspension et porte-crayons compris. Expédié monté, 1 boîte.</p>					
 <p><b>Dessus pour caissons</b></p>	ML22TOP	16 x 22 x 1	9	1	<b>69\$</b>
		406 x 559 x 25		4.08	
<p>Dessus pour les caissons ML22BBF ou ML22FF. Ferrures de montage comprises. Expédié en 1 boîte.</p>					

## MODULES DE RANGEMENT

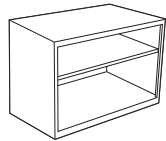

Étagère basse avec dessus

MODÈLE	DIMENSIONS <sup>PO</sup> MM	POIDS <sup>LB</sup> KG	VOLUME <sup>PI</sup> M <sup>3</sup>	PRIX COURANT
ML2230COT	30 x 24 x 22.25	149	10.73	<b>521\$</b>
	762 x 610 x 565	67.59	0.3	
ML2236COT	36 x 24 x 22.25	179	12.79	<b>534\$</b>
	914 x 610 x 565	81.19	0.36	

**24 po P.** Peut s'utiliser comme module autoportant ou servir d'appui pour un bureau chevauchant avec pied ou bibliothèque. Une tablette réglable. Préciser le fini du dessus et celui du châssis et de la tablette séparément. Peut recevoir un coussin ML2436C ou ML2430C. Expédiée montée, 1 boîte.

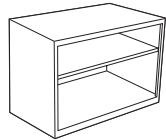

Étagère basse avec dessus

ML2230NOT	30 x 19.25 x 22.25	116	8.71	<b>506\$</b>
	762 x 489 x 565	52.62	0.24	
ML2236NOT	36 x 19.25 x 22.25	138	10.38	<b>513\$</b>
	914 x 489 x 565	62.6	0.29	

**19,25 po P.** Peut s'utiliser comme module autoportant ou servir d'appui pour un bureau chevauchant avec pied ou bibliothèque. Une tablette réglable. Préciser le fini du dessus et celui du châssis et de la tablette séparément. Peut recevoir un coussin ML1936C ou ML1930C. Expédiée montée, 1 boîte.

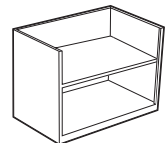

Étagère basse sans dessus

ML2130CO	30 x 24 x 21.25	127	10.27	<b>459\$</b>
	762 x 610 x 540	57.61	0.29	
ML2136CO	36 x 24 x 21.25	151	12.25	<b>471\$</b>
	914 x 610 x 540	68.49	0.34	

**24 po P.** Peut servir pour créer un module autoportant (deux modules bas et un dessus) ou servir d'appui pour un bureau chevauchant avec pied ou bibliothèque. Expédiée montée, 1 boîte.

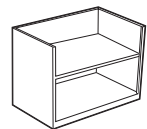

Étagère basse sans dessus

ML2130NO	30 x 19.25 x 21.25	98	8.34	<b>442\$</b>
	762 x 489 x 540	44.45	0.23	
ML2136NO	36 x 19.25 x 21.25	117	9.94	<b>456\$</b>
	914 x 489 x 540	53.07	0.28	

**19,25 po P.** Peut servir pour créer un module autoportant (deux modules bas et un dessus) ou servir d'appui pour un bureau chevauchant avec pied ou bibliothèque. Expédiée montée, 1 boîte.

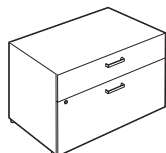
Classeur bas avec dessus,  
1 tiroir simple, 1 tiroir classeur

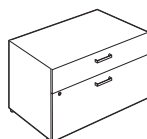

ML2230BFT	30 x 24 x 22.25	165	10.73	<b>761\$</b>
	762 x 610 x 565	74.84	0.3	
ML2236BFT	36 x 24 x 22.25	197	12.79	<b>791\$</b>
	914 x 610 x 565	89.36	0.36	

**24 po P.** Module autoportant avec un tiroir simple et un tiroir classeur. Les deux tiroirs se verrouillent. Peut aussi servir d'appui pour un bureau chevauchant avec pied ou bibliothèque. Contrepoids compris. Précisez le fini du dessus et celui du châssis et des devant de tiroirs séparément. Expédié monté, 1 boîte.

Classeur bas avec dessus,  
1 tiroir simple, 1 tiroir classeur

ML230NBFT	30 x 19.25 x 22.25	134	8.71	<b>741\$</b>
	762 x 489 x 565	60.78	0.24	
ML236NBFT	36 x 19.25 x 22.25	160	10.38	<b>770\$</b>
	914 x 489 x 565	72.57	0.29	

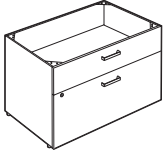
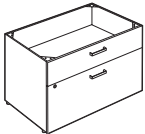
**19,25 po P.** Module autoportant avec un tiroir simple et un tiroir classeur. Les deux tiroirs se verrouillent. Peut aussi servir d'appui pour un bureau chevauchant avec pied ou bibliothèque. Contrepoids compris. Précisez le fini du dessus et celui du châssis et des devant de tiroirs séparément. Expédié monté, 1 boîte.

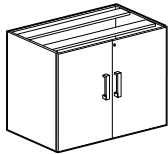
MODULES DE RANGEMENT	MODÈLE	DIMENSIONS <sup>PO</sup> <sub>MM</sub>	POIDS <sup>LB</sup> <sub>KG</sub>	VOLUME <sup>PI</sup> <sub>M<sup>3</sup></sub>	PRIX COURANT
 <p><b>Classeur bas sans dessus, 1 tiroir simple, 1 tiroir classeur</b></p>	ML2130BF	30 x 24 x 21.25 <i>762 x 610 x 540</i>	141 <i>63.96</i>	10.27 <i>0.29</i>	<b>673\$</b>
	ML2136BF	36 x 24 x 21.25 <i>914 x 610 x 540</i>	167 <i>75.75</i>	12.25 <i>0.34</i>	<b>696\$</b>
 <p><b>Classeur bas sans dessus 1 tiroir simple, 1 tiroir classeur</b></p>	ML2130NBF	30 x 19.25 x 21.25 <i>762 x 489 x 540</i>	114 <i>51.71</i>	8.34 <i>0.23</i>	<b>654\$</b>
	ML2136NBF	36 x 19.25 x 21.25 <i>914 x 489 x 540</i>	137 <i>62.14</i>	9.94 <i>0.28</i>	<b>675\$</b>
 <p><b>Classeur latéral sans dessus</b></p>	ML3622LF	36 x 22 x 28 <i>914 x 559 x 711</i>	160 <i>72.57</i>	18 <i>0.5</i>	<b>705\$</b>
	ML3624LFT	36 x 24 x 29 <i>914 x 610 x 737</i>	165 <i>74.84</i>	18 <i>0.5</i>	<b>806\$</b>
 <p><b>Armoire de rangement sans dessus</b></p>	ML3622SC	36 x 22 x 28 <i>914 x 559 x 711</i>	120 <i>54.43</i>	18 <i>0.5</i>	<b>531\$</b>
	ML3624SCT	36 x 24 x 29 <i>914 x 610 x 737</i>	125 <i>56.7</i>	18 <i>0.5</i>	<b>633\$</b>

**24 po P.** Peut servir pour créer un module autoportant (deux modules bas et un dessus). Un tiroir simple et un tiroir classeur. Les deux tiroirs se verrouillent. Peut aussi servir d'appui pour un bureau chevauchant avec pied ou bibliothèque. Expédié monté, 1 boîte.

**19,25 po P.** Peut servir pour créer un module autoportant (deux modules bas et un dessus). Un tiroir simple et un tiroir classeur. Les deux tiroirs se verrouillent. Peut aussi servir d'appui pour un bureau chevauchant avec pied ou bibliothèque. Expédié monté, 1 boîte.

**22 po P.** Se place sous une surface de travail de 24 po P. Deux tiroirs classeurs verrouillables (serrure à l'avant). Tringles de suspension comprises pour le classement latéral et avant-arrière. Expédié monté, 1 boîte.

**24 po P.** Deux tiroirs classeurs verrouillables (serrure à l'avant). Un dispositif antibasculement ne permet l'ouverture que d'un seul tiroir à la fois. Tringles de suspension comprises pour le classement latéral et avant-arrière. Expédié monté, 1 boîte.

**22 po P.** Se place sous une surface de travail de 24 po P. Deux portes verrouillables (serrure à l'avant). Une tablette réglable. Expédiée montée, 1 boîte.

**24 po P.** Deux portes verrouillables (serrure à l'avant). Une tablette réglable. Expédiée montée, 1 boîte.

MODULES DE RANGEMENT	MODÈLE	DIMENSIONS <sup>PO</sup> MM	POIDS <sup>LB</sup> KG	VOLUME <sup>PI</sup> M <sup>3</sup>	PRIX COURANT
----------------------	--------	--------------------------------	---------------------------	--	--------------

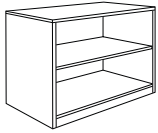

Rangement ouvert

	L x P x H			
ML36290S	36 x 24 x 29 914 x 610 x 737	113 51.26	16.1 0.45	<b>578\$</b>
ML42290S	42 x 24 x 29 1067 x 610 x 737	132 59.87	18.1 0.51	<b>626\$</b>

**24 po P.** Les modules sont ouverts l'avant et à l'arrière. Les modules peuvent s'utiliser seuls ou avec un flot en biseau (ML3636WI, ML4242WI) ou carré (ML3636SI, ML4242SI) d'une largeur correspondante pour créer une table de travail collaboratif. Tablette centrale fixe. Expédié facile à monter, 1 boîte.

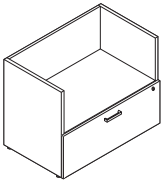

Module à tablette ouverte et tiroir classeur latéral sans dessus

ML3622SL	36 x 22 x 28 914 x 559 x 711	169 76.66	15.92 0.45	<b>658\$</b>
----------	---------------------------------	--------------	---------------	--------------

**22 po P.** Se place sous une surface de travail de 24 po P. Une tablette ouverte et un tiroir classeur latéral verrouillable (serrure à l'avant). Contrepoids compris. Expédié monté, 1 boîte.

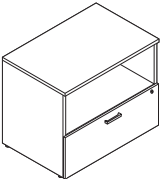

Module à tablette ouverte et tiroir classeur latéral sans dessus

ML3624SLT	36 x 24 x 29 914 x 610 x 737	172 78.02	16.47 0.46	<b>707\$</b>
-----------	---------------------------------	--------------	---------------	--------------

**24 po P.** Une tablette ouverte et un tiroir classeur latéral verrouillable (serrure à l'avant). Contrepoids compris. Précisez le fini du dessus et celui du châssis et des devants de tiroirs séparément. Expédié monté, 1 boîte.

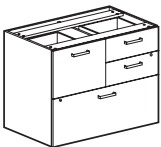

Rangement polyvalent sans dessus

ML3622MS	36 x 22 x 28 914 x 559 x 711	175 79.38	18 0.5	<b>723\$</b>
----------	---------------------------------	--------------	-----------	--------------

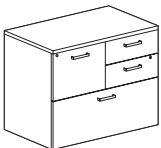

**22 po P.** Se place sous une surface de travail de 24 po P. Un tiroir classeur pleine largeur, un tiroir classeur mi-largeur et deux tiroirs simples mi-largeur. Tous les tiroirs se verrouillent. Un dispositif antibasculement ne permet l'ouverture que d'un seul tiroir à la fois. Tringles de suspension comprises pour le classement avant-arrière. Expédié monté, 1 boîte.



Rangement polyvalent avec dessus

ML3624MST	36 x 24 x 29 914 x 610 x 737	180 81.65	18 0.5	<b>825\$</b>
-----------	---------------------------------	--------------	-----------	--------------

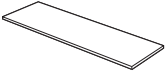
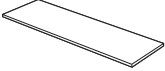
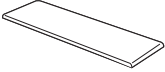
**24 po P.** Un tiroir classeur pleine largeur, un tiroir classeur mi-largeur et deux tiroirs simples mi-largeur. Tous les tiroirs se verrouillent. Un dispositif antibasculement ne permet l'ouverture que d'un seul tiroir à la fois. Tringles de suspension comprises pour le classement avant-arrière. Expédié monté, 1 boîte.

BIBLIOTHÈQUES	MODÈLE	DIMENSIONS <sup>PO</sup> MM	POIDS <sup>LB</sup> KG	VOLUME <sup>PI<sup>3</sup></sup> M <sup>3</sup>	PRIX COURANT
 <p><b>Dessus pour modules de rangement de 24 po P</b></p>		<b>L x P x H</b>			
	ML3624LT	36 x 24 x 1 <i>914 x 610 x 25</i>	23 <i>10.43</i>	1.5 <i>0.04</i>	<b>93\$</b>
	ML6024LT	60 x 24 x 1 <i>1524 x 610 x 25</i>	35 <i>15.88</i>	1.91 <i>0.05</i>	<b>144\$</b>
	ML6624LT	66 x 24 x 1 <i>1676 x 610 x 25</i>	39 <i>17.69</i>	2.08 <i>0.05</i>	<b>148\$</b>
	ML7224LT	72 x 24 x 1 <i>1829 x 610 x 25</i>	52 <i>23.59</i>	2 <i>0.05</i>	<b>154\$</b>
		<p>Dessus se plaçant sur deux modules de rangement de 24 po P) sans dessus. Des cames Titus sont expédiées avec le dessus pour permettre de l'assujettir à des modules de rangement en mélamine de 24 po P. Expédié en 1 boîte.</p> <p>Le dessus de 60 po s'utilise avec deux modules de 30 po L.</p> <p>Le dessus de 66 po s'utilise avec un module de 30 po L et un module de 36 po L.</p> <p>Le dessus de 72 po s'utilise avec deux modules de 36 po L.</p>			
 <p><b>Dessus pour modules de rangement de 19,25 po P</b></p>	ML3019LT	30 x 19.25 x 1 <i>762 x 489 x 25</i>	14 <i>6.35</i>	0.83 <i>0.02</i>	<b>92\$</b>
	ML3619LT	36 x 19.25 x 1 <i>914 x 489 x 25</i>	17 <i>7.71</i>	0.97 <i>0.02</i>	<b>98\$</b>
	ML6019LT	60 x 19.25 x 1 <i>1524 x 489 x 25</i>	28 <i>12.7</i>	1.53 <i>0.04</i>	<b>142\$</b>
	ML6619LT	66 x 19.25 x 1 <i>1676 x 489 x 25</i>	30 <i>13.61</i>	1.67 <i>0.04</i>	<b>146\$</b>
	ML7219LT	72 x 19.25 x 1 <i>1829 x 489 x 25</i>	33 <i>14.97</i>	1.81 <i>0.05</i>	<b>151\$</b>
			<p>Peut s'utiliser pour créer un bahut. Dessus se plaçant sur deux modules de rangement de 19,25 po P sans dessus. Des cames Titus sont expédiées avec le dessus pour permettre de l'assujettir à des modules de rangement en mélamine de 19,25 po P. Le dessus est également expédié avec du ruban double face pour l'assujettir à des modules de rangement MVL en métal de 19,25 po P. Expédié en 1 boîte.</p> <p>Le dessus de 60 po s'utilise avec deux modules de 30 po L.</p> <p>Le dessus de 66 po s'utilise avec un module de 30 po L et un module de 36 po L.</p> <p>Le dessus de 72 po s'utilise avec deux modules de 36 po L.</p> <p>Les dessus ML3619LT et ML3019LT s'utilisent avec un seul module de rangement bas de 19,25 po P.</p>		
 <p><b>Coussin pour rangements rangement de 19,25 po P</b></p>	MVL1930C	30 x 19.25 x 2 <i>762 x 489 x 51</i>	11 <i>4.99</i>	1.3 <i>0.03</i>	<b>167\$</b>
	MVL1936C	36 x 19.25 x 2 <i>914 x 489 x 51</i>	13 <i>5.9</i>	2.6 <i>0.07</i>	<b>191\$</b>
	MVL1960C	60 x 19.25 x 2 <i>1524 x 489 x 51</i>	20 <i>9.07</i>	2.6 <i>0.07</i>	<b>308\$</b>
	MVL1966C	66 x 19.25 x 2 <i>1676 x 489 x 51</i>	16 <i>7.26</i>	5.2 <i>0.14</i>	<b>332\$</b>
	MVL1972C	72 x 19.25 x 2 <i>1829 x 489 x 51</i>	22 <i>9.98</i>	2.4 <i>0.06</i>	<b>356\$</b>
			<p>Coussin pour rangements bas de 19,25 po P. Le rangement doit être doté d'un dessus fini en mélamine pour pouvoir recevoir le coussin. Le coussin présente un bord arrondi à l'avant et à l'arrière et s'installe à l'aide de bandes Velcro (comprises). Le coussin peut être garni de tous les textiles OTG pour sièges, y compris le similicuir Luxhide en polyuréthane (se reporter à la page 133). Expédié en 1 boîte.</p>		
 <p><b>Coussin pour rangements bas de 24 po P</b></p>	ML2430C	30 x 24 x 2 <i>762 x 610 x 51</i>	15.5 <i>7.03</i>	1.6 <i>0.04</i>	<b>174\$</b>
	ML2436C	36 x 24 x 2 <i>914 x 610 x 51</i>	14.5 <i>6.58</i>	1.9 <i>0.05</i>	<b>198\$</b>
	ML2460C	60 x 24 x 2 <i>1524 x 610 x 51</i>	20 <i>9.07</i>	5.2 <i>0.14</i>	<b>315\$</b>
	ML2466C	66 x 24 x 2 <i>1676 x 610 x 51</i>	21 <i>9.53</i>	5.2 <i>0.14</i>	<b>339\$</b>
	ML2472C	72 x 24 x 2 <i>1829 x 610 x 51</i>	22.25 <i>10.09</i>	5.2 <i>0.14</i>	<b>363\$</b>
			<p>Coussin pour rangements bas de 24 po P. Le rangement doit être doté d'un dessus fini en mélamine pour pouvoir recevoir le coussin. Le coussin présente un bord arrondi à l'avant et à l'arrière et s'installe à l'aide de bandes Velcro (comprises). Le coussin peut être garni de tous les textiles OTG pour sièges, y compris le similicuir Luxhide en polyuréthane (se reporter à la page 133). Expédié en 1 boîte.</p>		

**BIBLIOTHÈQUES**      **MODÈLE**      **DIMENSIONS** <sup>PO</sup> <sub>MM</sub>      **POIDS** <sup>LB</sup> <sub>KG</sub>      **VOLUME** <sup>PI<sup>3</sup></sup> <sub>M<sup>3</sup></sub>      **PRIX COURANT**

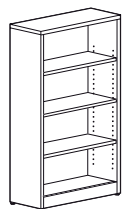

**Bibliothèque**

	<b>L x P x H</b>			
ML48BC	30 x 12 x 48 762 x 305 x 1219	120 54.43	3 0.08	<b>373\$</b>

**48 po H.** Trois tablettes réglables. Les tablettes mesurent 1 1/16 po d'épaisseur. Quatre patins de mise à niveau. Offerte uniquement dans les finis suivants avec panneau arrière agencé : acajou absolu (ACJ), espresso profond (DES), érable moiré (TMP), chocolat blanc (WHC) et cerisier d'hiver (WCR). Expédiée facile à monter, 1 boîte.

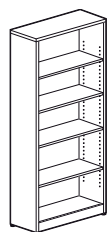

**Bibliothèque**

ML65BC	30 x 12 x 65 762 x 305 x 1651	155 70.31	4 0.11	<b>479\$</b>
--------	----------------------------------	--------------	-----------	--------------

**65 po H.** Une tablette fixe et trois tablettes réglables. Les tablettes mesurent 1 1/16 po d'épaisseur. Quatre patins de mise à niveau. Offerte uniquement dans les finis suivants avec panneau arrière agencé : acajou absolu (ACJ), espresso profond (DES), érable moiré (TMP), chocolat blanc (WHC) et cerisier d'hiver (WCR). Expédiée facile à monter, 1 boîte.

**PENDERIES**

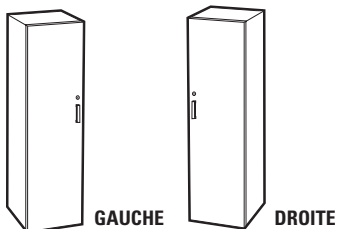

**Penderie**

ML6518WDL	18 x 24 x 65 457 x 610 x 1651	175 79.38	18 0.5	<b>748\$</b>
ML6518WDR	18 x 24 x 65 457 x 610 x 1651	175 79.38	18 0.5	<b>748\$</b>

**65 po H.** Porte à charnières à gauche (s'ouvrant vers la gauche) ou à droite (s'ouvrant vers la droite). Comprend une tringle pour vêtements et une tablette fixe avec un dégagement de 9 po entre la tablette et le haut du module. Expédiée montée dans 1 boîte.

**BIBLIOTHÈQUES DE BOUT**

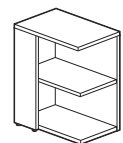

**Bibliothèque de bout - GAUCHE**

ML1629SHL	16 x 24 x 29 406 x 610 x 737	66 29.94	2.5 0.07	<b>347\$</b>
-----------	---------------------------------	-------------	-------------	--------------

**29 po H.** S'utilise à une extrémité d'un module de 29 po H. Une tablette fixe. Expédiée facile à monter, 1 boîte.

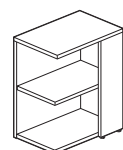

**Bibliothèque de bout - DROITE**

ML1629SHR	16 x 24 x 29 406 x 610 x 737	66 29.94	2.5 0.07	<b>347\$</b>
-----------	---------------------------------	-------------	-------------	--------------

**29 po H.** S'utilise à une extrémité d'un module de 29 po H. Une tablette fixe. Expédiée facile à monter, 1 boîte.

## TABLES DE SALON

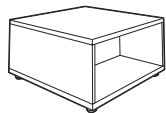
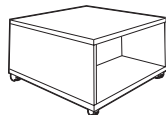

**Table de salon ou de bout carrée**

MODÈLE	DIMENSIONS L x P x H	POIDS LB KG	VOLUME PI <sup>3</sup> M <sup>3</sup>	PRIX COURANT
--------	-------------------------	-------------------	---	--------------

ML2929CT	29 x 29 x 16 737 x 737 x 406	83 37.65	10 0.28	\$562
----------	---------------------------------	-------------	------------	-------

**16 po H.** Table de salon ou de bout carrée. Ouverte de part et d'autre avec une cloison centrale. Expédiée montée dans 1 boîte.

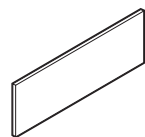

**Table de salon ou de bout carrée mobile**

ML2929CTM	29 x 29 x 16 737 x 737 x 406	83 37.65	10 0.28	\$612
-----------	---------------------------------	-------------	------------	-------

**16 po H.** Table de salon ou de bout carrée mobile. Ouverte de part et d'autre avec une cloison centrale. Expédiée montée dans 1 boîte.

## TABLEAUX PUNAISABLES







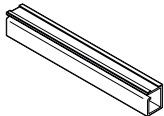
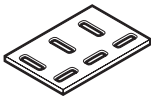

**Tableau punaisable**

ML66TB	64 x 1 x 15.75 1626 x 25 x 400	6.4 2.9	1.3 0.03	<b>173\$</b>
ML72TB	70 x 1 x 15.75 1778 x 25 x 400	7 3.18	1.3 0.03	<b>180\$</b>

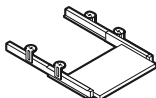
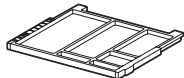
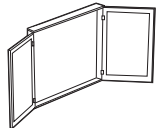
Tableau punaisable garni de textile. Vis de fixation comprises. Se reporter à la page 134 pour les choix de couleurs. Expédié en 1 boîte.

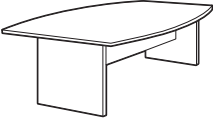
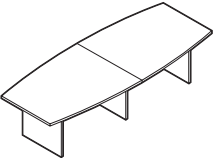

ACCESSOIRES	MODÈLE	DIMENSIONS L x P x H PO MM	POIDS LB KG	VOLUME PI <sup>3</sup> M <sup>3</sup>	PRIX COURANT
 <p><b>Module de gestion de câbles</b></p>	ML24WM2	24 x 2 x 2 610 x 51 x 51	1 0.45	0.1 -	<b>38\$</b>
Le profilé en plastique de 24 po L fléchit pour recevoir et maintenir en place fils et câbles. S'installe rapidement à l'aide de ruban adhésif double face. <b>Noir</b> uniquement. Expédié en 1 boîte.					
 <p><b>Plaque d'affleurement</b></p>	MLFP	5 x 3 x 0.06 127 x 76 x 2	1 0.45	1 0.02	<b>11\$</b>
Pour joindre deux surfaces de travail de même hauteur. <b>Noir</b> uniquement.					
 <p><b>Poignée</b></p>	MLHS	5.25 x 1 x 0.5 133 x 25 x 13	1 0.45	1 0.02	<b>15\$</b>
Poignée de remplacement. Fini <b>argenté</b> .					
 <p><b>Tablette à clavier</b></p>	MLKB	22 x 12 x 0.68 559 x 305 x 17	13 5.9	1.5 0.04	<b>102\$</b>
Tablette à clavier en mélamine de 22 po L. Ferrures de montage comprises. La tablette est offerte dans tous les finis mélaminés Ionic de série. Se reporter à la page 134. Expédiée montée, 1 boîte.					
 <p><b>Tiroir central - 22 po</b></p>	MLPD	22.5 x 15 x 1.5 572 x 381 x 38	2 0.91	0.7 0.01	<b>113\$</b>
Permet de ranger divers menus articles. Se monte à la face inférieure d'une surface de travail à l'aide des coulisses comprises. Expédié monté, 1 boîte.					
• Plastique ABS noir uniquement.					
 <p><b>Tableau de présentation</b></p>	ML4848VB	48 x 5 x 48 1219 x 127 x 1219	110 49.9	11 0.31	<b>902\$</b>
Tableau de présentation à deux portes. Comprend un tableau blanc facile à nettoyer et deux tableaux punaisables garnis d'un tissu de couleur taupe (LL11). Offert dans tous les finis mélaminés Ionic de série. Se reporter à la page 134 pour le choix. Le mode de fixation et le choix des ancrages appropriés doivent être déterminés sur place par l'installateur en fonction des lieux. Expédié monté, 1 boîte.					

TABLES	MODÈLE	DIMENSIONS <sup>PO</sup> <i>MM</i>	POIDS <sup>LB</sup> <i>KG</i>	VOLUME <sup>PJ<sup>3</sup></sup> <i>M<sup>3</sup></i>	PRIX COURANT
 <p><b>Table de conseil - Circulaire</b></p>	ML42R	L x P x H 43 x - x 29	82	5	<b>392\$</b>
		1092 x - x 737	37.19	0.14	
Dessus circulaire en une pièce de 1 po d'épaisseur. Piétement en X en mélamine. Expédiée facile à monter, 2 boîtes.					
 <p><b>Table de conseil - En forme de bateau</b></p>	ML96BT	96 x 48 x 29	213	18	<b>758\$</b>
		2438 x 1219 x 737	96.62	0.5	
Dessus en une pièce de 1 1/8 po d'épaisseur. Deux piétements dalle en mélamine. Le dessus rétrécit à 40 po L aux extrémités. Expédiée facile à monter, 3 boîtes.					
 <p><b>Table de conseil - En forme de bateau</b></p>	ML120BT	120 x 48 x 29	284	21	<b>1045\$</b>
		3048 x 1219 x 737	128.82	0.59	
	ML144BT	144 x 48 x 29	326	18.5	<b>1371\$</b>
		3658 x 1219 x 737	147.87	0.52	
Dessus en deux pièces de 1 1/8 po d'épaisseur. Trois piétements dalle en mélamine. Le dessus rétrécit à 40 po L aux extrémités. Expédiée facile à monter, 3 boîtes.					
 <p><b>Table circulaire - Piétement en X</b></p>	ML30RX	30 x 30 x 29	40	14.3	<b>378\$</b>
		762 x 762 x 737	18.14	0.4	
	ML36RX	36 x 36 x 29	56	21	<b>439\$</b>
		914 x 914 x 737	25.4	0.59	
ML42RX	42 x 42 x 29	64	21.5	<b>536\$</b>	
	1067 x 1067 x 737	29.03	0.6		
Dessus circulaire en une pièce en mélamine thermosoudée de 1 po d'épaisseur et piétement en X en acier peint (colonne de 2,5 po sur 2,5 po et pieds rectangulaires de 1 po sur 2 po; patins de mise à niveau et embouts protecteurs agencés au fini peint compris). Expédiée facile à monter en 2 boîtes.					
 <p><b>Table carrée - Piétement en X</b></p>	ML30SX	30 x 30 x 29	45	14.3	<b>378\$</b>
		762 x 762 x 737	20.41	0.4	
	ML36SX	36 x 36 x 29	64	21	<b>439\$</b>
		914 x 914 x 737	29.03	0.59	
ML42SX	42 x 42 x 29	78	21.5	<b>536\$</b>	
	1067 x 1067 x 737	35.38	0.6		
Dessus circulaire en une pièce en mélamine thermosoudée de 1 po d'épaisseur et piétement en X en acier peint (colonne de 2,5 po sur 2,5 po et pieds rectangulaires de 1 po sur 2 po; patins de mise à niveau et embouts protecteurs agencés au fini peint compris). Expédiée facile à monter en 2 boîtes.					

## TABLES À RÉGLAGE ÉLECTRIQUE DE LA HAUTEUR

### RENSEIGNEMENTS GÉNÉRAUX

- Une solution efficace dans le cadre de programmes de mieux-être en milieu de travail, les tables Ionic à hauteur réglable vous permettent de vous déplacer aisément entre les positions assise et debout, sans interrompre votre travail, tout au long de la journée.
- Les tables peuvent s'utiliser seules ou de pair avec tout bureau autoportant de la gamme Ionic.
- Des tables rectangulaires à deux pieds ou des postes de travail en L à trois pieds sont offerts.
- Les dessus sont offerts dans tous les finis mélaminés de la gamme Ionic.
- Le système d'entraînement à tige à six pans est actionné par un moteur unique. La table peut soulever une charge de 220 lb.
- La vitesse de montée et de descente est de 0,75 pouce par seconde.
- Commande « monter/descendre » simple à utiliser; quatre positions programmables.
- Des cloisons d'intimité sont offertes.
- Une course de réglage de 28 po à 45,25 po en hauteur avec un dessus de 1 po d'épaisseur.
- Les modules respectent toutes les normes ANSI/BIFMA X5.5 applicables.
- Les dessus en mélamine sont protégés par une garantie de cinq ans. Les piétements sont protégés par une garantie d'un an.
- Les modules sont certifiés Greenguard.

### FINIS - DESSUS

ACJ	Acajou absolu	HGT	Gris de Hayden
AWC	Cerisier Avant	SKC	Palissandre
ASN	Nuit d'Orient	TMP	Érable moiré
AWH	Miel Avant	TWL	Noyer moiré
DES	Espresso profond	WCR	Cerisier d'hiver
DWT	Blanc de blancs	WHC	Chocolat blanc
GRY	Gris		

### CONSTRUCTION

- Les dessus mesurent 1 po d'épaisseur, sont fabriqués à partir de panneaux de particules d'une densité de 45 lb recouverts de part et d'autre de mélamine thermosoudée haut rendement et dotés d'un chant agencé de 2 mm.
- Le châssis et les pieds, composés de pièces en acier tubulaire et en acier plat, sont offerts dans un fini argenté uniquement.
- Le piétement en T présente des pieds arrondis dotés de patins réglables.
- La traverse télescopique s'étire pour recevoir des dessus :
  - des tables rectangulaires variant de 48 po à 72 po L (24 po ou de 30 po P).
  - des postes de travail en L jusqu'à 72 po x 66 po.

### DIMENSIONS - DESSUS

- Les dimensions indiquées de toutes les surfaces sont telles qu'elles permettent un espace de 1 po autour du module.

## TABLES À RÉGLAGE ÉLECTRIQUE DE LA HAUTEUR

### MODÈLE

### DIMENSIONS <sup>PO</sup> <sup>MM</sup> L x P x H

### POIDS <sup>LB</sup> <sup>KG</sup>

### VOLUME <sup>Pi<sup>3</sup></sup> <sup>M<sup>3</sup></sup>

### PRIX COURANT

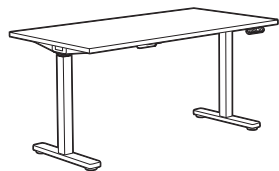

Table rectangulaire - 2 pieds

MODÈLE	DIMENSIONS <sup>PO</sup> <sup>MM</sup> L x P x H	POIDS <sup>LB</sup> <sup>KG</sup>	VOLUME <sup>Pi<sup>3</sup></sup> <sup>M<sup>3</sup></sup>	PRIX COURANT
ML4824ET2 <small>(ancien piétement MVL4824ET)</small>	46 x 23 x 28-45.25 <i>1168 x 584 x 711-1149</i>	85 <i>38.56</i>	4.06 <i>0.11</i>	<b>1052\$</b>
ML6024ET2 <small>(ancien piétement MVL6024ET)</small>	58 x 23 x 28-45.25 <i>1473 x 584 x 711-1149</i>	93.5 <i>42.41</i>	4.42 <i>0.12</i>	<b>1091\$</b>
ML7224ET2 <small>(ancien piétement MVL7224ET)</small>	70 x 23 x 28-45.25 <i>1778 x 584 x 711-1149</i>	102 <i>46.27</i>	4.72 <i>0.13</i>	<b>1136\$</b>
ML6030ET2 <small>(ancien piétement MVL6030ET)</small>	58 x 29 x 28-45.25 <i>1473 x 737 x 711-1149</i>	104 <i>47.17</i>	4.88 <i>0.13</i>	<b>1140\$</b>
ML7230ET2 <small>(ancien piétement MVL7230ET)</small>	70 x 29 x 28-45.25 <i>1778 x 737 x 711-1149</i>	115 <i>52.16</i>	5.25 <i>0.14</i>	<b>1187\$</b>

Dessus en mélamine de 1 po d'épaisseur doté d'un chant agencé de 2 mm. Piétement fini argenté uniquement. Expédiée facile à monter, 2 boîtes.



Poste de travail en L - 3 pieds

MVL6060ET	58 x 58 x 28-45.25 <i>1473 x 1473 x 711-1149</i>	165 <i>74.84</i>	6.02 <i>0.17</i>	<b>1906\$</b>
MVL6066ET	58 x 64 x 28-45.25 <i>1473 x 1626 x 711-1149</i>	170 <i>77.11</i>	6.12 <i>0.17</i>	<b>1914\$</b>
MVL6660ET	64 x 58 x 28-45.25 <i>1626 x 1473 x 711-1149</i>	169 <i>76.66</i>	6.2 <i>0.17</i>	<b>1929\$</b>
MVL6666ET	64 x 64 x 28-45.25 <i>1626 x 1626 x 711-1149</i>	174 <i>78.93</i>	6.3 <i>0.17</i>	<b>1937\$</b>
MVL7260ET	70 x 58 x 28-45.25 <i>1778 x 1473 x 711-1149</i>	173 <i>78.47</i>	6.32 <i>0.17</i>	<b>1951\$</b>
MVL7266ET	70 x 64 x 28-45.25 <i>1778 x 1626 x 711-1149</i>	178 <i>80.74</i>	6.42 <i>0.18</i>	<b>1959\$</b>

Dessus en mélamine de 1 po d'épaisseur doté d'un chant agencé de 2 mm. Piétement fini argenté uniquement. Expédié facile à monter, 3 boîtes.

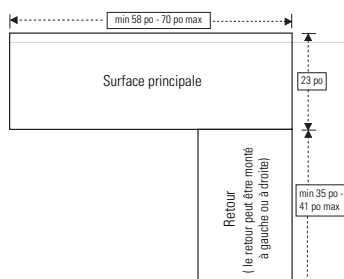

### DIMENSIONS DES POSTES DE TRAVAIL EN L

Modèle	Surface principale	Retour	Dimensions hors tout réelles
MVL6060ET	58 po L x 23 po P	35 po L x 23 po P	58 po L x 58 po P
MVL6066ET	58 po L x 23 po P	41 po L x 23 po P	58 po L x 64 po P
MVL6660ET	64 po L x 23 po P	35 po L x 23 po P	64 po L x 58 po P
MVL6666ET	64 po L x 23 po P	41 po L x 23 po P	64 po L x 64 po P
MVL7260ET	70 po L x 23 po P	35 po L x 23 po P	70 po L x 58 po P
MVL7266ET	70 po L x 23 po P	41 po L x 23 po P	70 po L x 64 po P

## TABLES À RÉGLAGE ÉLECTRIQUE DE LA HAUTEUR

### GARANTIE

Le client assume l'entière responsabilité de la méthode de fixation des surfaces de travail qui n'ont pas été achetées comme élément d'un ensemble table complet. Le fait de ne pas assujettir la surface de travail de manière à supporter la capacité de charge précisée peut entraîner des dommages corporels ou matériels. Le client accepte d'indemniser Global Upholstery Co. Inc. et ses sociétés affiliées, filiales, dirigeants, administrateurs, employés et actionnaires (collectivement Global) de toute poursuite ou menace de poursuite et de toute responsabilité, directe ou implicite, réclamation, procédure, action, base d'action, dommage, perte, coût et dépense, y compris, sans limitation, des frais juridiques que Global pourrait subir ou engager en raison de la réalisation de la commande du client. Le client reconnaît que tout produit qui n'est pas acheté comme ensemble table complet ne sera pas couvert par la garantie à vie de Global.

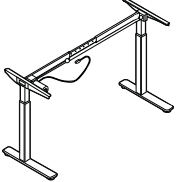
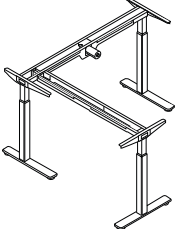
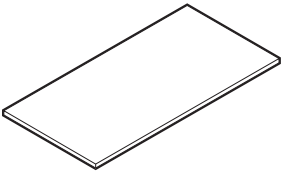
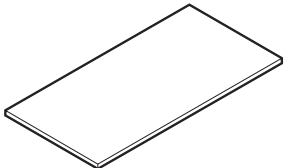
COMPOSANTS ÉLECTRIQUES	MODÈLE	DIMENSIONS <sup>PO</sup> <sup>MM</sup>	POIDS <sup>LB</sup> <sup>KG</sup>	VOLUME <sup>PI</sup> <sup>M<sup>3</sup></sup>	PRIX COURANT	
 <p><b>Table à réglage électrique de la hauteur</b> <b>Piètement à deux pieds uniquement</b></p>	MLEBDD162	48 x 21.5 x 27-44.25	75	2.4	<b>814\$</b>	
	(ancien piètement MLEBDD16)	1219 x 546 x 686-1124	34.02	0.06		
 <p><b>Table à réglage électrique de la hauteur</b> <b>Piètement à trois pieds uniquement</b></p>	MLEBDD16L	54 x 54 x 27-44.25	95	2.7	<b>1407\$</b>	
		1372 x 1372 x 686-1124	43.09	0.07		
 <p><b>Dessus devant s'utiliser avec un piètement à deux ou à trois pieds</b></p>	ML4623HAT	46 x 23 x 1 1168 x 584 x 25	34 15.42	1.66 0.04	<b>238\$</b>	
	ML5223HAT	52 x 23 x 1 1321 x 584 x 25	38.3 17.37	1.84 0.05	<b>258\$</b>	
	ML5823HAT	58 x 23 x 1 1473 x 584 x 25	42.5 19.28	2.02 0.05	<b>277\$</b>	
	ML6423HAT	64 x 23 x 1 1626 x 584 x 25	46.8 21.23	2.2 0.06	<b>300\$</b>	
	ML7023HAT	70 x 23 x 1 1778 x 584 x 25	51 23.13	2.32 0.06	<b>322\$</b>	
	ML4629HAT	46 x 29 x 1 1168 x 737 x 25	42.5 19.28	2.04 0.05	<b>287\$</b>	
	ML5229HAT	52 x 29 x 1 1321 x 737 x 25	47.8 21.68	2.26 0.06	<b>307\$</b>	
	ML5829HAT	58 x 29 x 1 1473 x 737 x 25	53.1 24.09	2.48 0.07	<b>326\$</b>	
	ML6429HAT	64 x 29 x 1 1626 x 737 x 25	58.4 26.49	2.7 0.07	<b>350\$</b>	
	ML7029HAT	70 x 29 x 1 1778 x 737 x 25	63.8 28.94	2.85 0.08	<b>373\$</b>	
	 <p><b>Dessus de retour devant s'utiliser avec un piètement à trois pieds</b></p>	ML3523RHT	35 x 23 x 1 889 x 584 x 25	27 12.25	1.3 0.03	<b>\$222</b>
		ML4123RHT	41 x 23 x 1 1041 x 584 x 25	32 14.51	1.4 0.03	<b>\$230</b>

Piètement de table à deux pieds; s'utilise avec les dessus MLxxxHAT présentés ci-dessous. Ne peut être converti en un piètement à trois pieds. Fini argenté uniquement. Course de réglage, sans le dessus : 27 po à 44,25 po H. Expédié facile à monter dans 1 boîte.

Piètement de table à trois pieds; s'utilise avec un dessus MLxxxHAT et un dessus MLxxxRHT présentés ci-dessous. Ne peut être converti en un piètement à deux pieds. Fini argenté uniquement. Course de réglage, sans le dessus : 27 po à 44,25 po H. Expédié facile à monter dans 1 boîte.

S'utilise comme dessus principal avec un module MLEBDD16 ou MLEBDD16L. Dessus en mélamine de 1 po d'épaisseur et chant agencé de 2 mm.

S'utilise avec le module MLEBDD16L et un dessus principal (MLxxxHAT). Dessus en mélamine de 1 po d'épaisseur et chant agencé de 2 mm.

CLOISONNETTES D'INTIMITÉ

RENSEIGNEMENTS GÉNÉRAUX

- Les cloisonnettes sont idéales pour les tables à hauteur réglable, les tables autoportantes et les bureaux chevauchants.
- Elles s'installent facilement et rapidement à l'avant, à l'arrière ou sur le côté d'une surface de travail de 1 po ou de 1 1/16 po d'épaisseur.
- Les cloisonnettes peuvent être orientées vers le haut pour servir de séparation, ou vers le bas pour servir de panneau de fond.
- Elles sont offertes dans un choix de textiles ou de finis stratifiés haute pression pour rehausser tout décor.
- On recommande de choisir une cloisonnette d'intimité d'une largeur de 6 po inférieure à celle de la surface à laquelle elle sera montée. Par ailleurs, la face inférieure ou supérieure de la surface à laquelle la cloisonnette doit être montée doit présenter un dégagement d'au moins 3 po le long de la face à laquelle elle sera montée.
- La hauteur hors tout incluant les ferrures de montage est de 13,25 po; elle est de 12,5 po sans les ferrures.

CLOISONNETTES D'INTIMITÉ GARNIES DE TEXTILE

- Sans cadre et non punaisable.
- Le choix de textiles suivants est offert pour les cloisonnettes : Anchorage, Carrera, Fusion, Hudson, Jenny, Urban et Waterfall

CLOISONNETTES D'INTIMITÉ EN STRATIFIÉ - FINIS

- Cadre agencé de 0,5 mm d'épaisseur.
- |     |                  |     |                  |
|-----|------------------|-----|------------------|
| ACJ | Acajou absolu    | HGT | Gris de Hayden   |
| AWC | Cerisier Avant   | SKC | Palissandre      |
| ASN | Nuit d'Orient    | TMP | Érable moiré     |
| AWH | Miel Avant       | TWL | Noyer moiré      |
| DES | Espresso profond | WCR | Cerisier d'hiver |
| DWT | Blanc de blancs  | WHC | Chocolat blanc   |
| GRY | Gris             |     |                  |

SUPPORTS DE MONTAGE POUR CLOISONNETTES D'INTIMITÉ

- Chaque support est un assemblage en deux parties en aluminium moulé fini argenté et s'assujettit à la surface de travail à l'aide de trois vis.
- Deux supports de montage sont compris avec les cloisonnettes mesurant de 24 po à 54 po de largeur. Les cloisonnettes de 60 po et de 66 po comprennent trois supports.

CLOISONNETTES D'INTIMITÉ

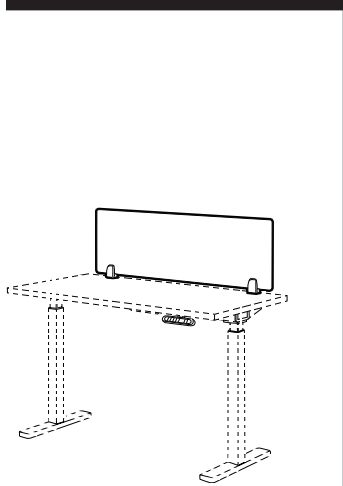

Cloisonnette d'intimité en tissu  
À monter sur la surface de travail

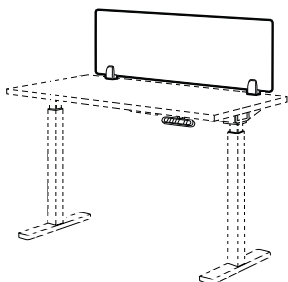

Cloisonnette d'intimité en stratifié  
À monter sur la surface de travail

MODÈLE	DIMENSIONS <sup>PO</sup> <sup>MM</sup>	POIDS <sup>LB</sup> <sup>KG</sup>	VOLUME <sup>PI<sup>3</sup></sup> <sup>M<sup>3</sup></sup>	PRIX COURANT
	<b>L x P x H</b>			
ML1324DMF	24 x 0.5 x 13.25 610 x 13 x 337	2.6 1.18	0.4 0.01	<b>354\$</b>
ML1330DMF	30 x 0.5 x 13.25 762 x 13 x 337	3 1.36	0.5 0.01	<b>356\$</b>
ML1336DMF	36 x 0.5 x 13.25 914 x 13 x 337	3.6 1.63	0.6 0.01	<b>383\$</b>
ML1342DMF	42 x 0.5 x 13.25 1067 x 13 x 337	4.2 1.91	0.7 0.01	<b>410\$</b>
ML1348DMF	48 x 0.5 x 13.25 1219 x 13 x 337	4.8 2.18	0.8 0.02	<b>411\$</b>
ML1354DMF	54 x 0.5 x 13.25 1372 x 13 x 337	5.4 2.45	0.9 0.02	<b>438\$</b>
ML1360DMF	60 x 0.5 x 13.25 1524 x 13 x 337	6 2.72	1 0.02	<b>588\$</b>
ML1366DMF	66 x 0.5 x 13.25 1676 x 13 x 337	6.6 2.99	1.1 0.03	<b>609\$</b>

Se monte à une surface de travail de 1 po ou 1 1/16 po d'épaisseur. Supports de montage compris. Expédiée facile à monter, 1 boîte.

ML1324DML	23.75 x 0.44 x 13.25 603 x 11 x 337	14.4 6.53	0.5 0.01	<b>224\$</b>
ML1330DML	29.75 x 0.44 x 13.25 756 x 11 x 337	17.1 7.76	0.6 0.01	<b>298\$</b>
ML1336DML	35.75 x 0.44 x 13.25 908 x 11 x 337	19.8 8.98	0.7 0.01	<b>321\$</b>
ML1342DML	41.75 x 0.44 x 13.25 1060 x 11 x 337	22.6 10.25	0.8 0.02	<b>323\$</b>
ML1348DML	47.75 x 0.44 x 13.25 1213 x 11 x 337	25.3 11.48	0.9 0.02	<b>338\$</b>
ML1354DML	53.75 x 0.44 x 13.25 1365 x 11 x 337	28 12.7	1 0.02	<b>401\$</b>
ML1360DML	59.75 x 0.44 x 13.25 1518 x 11 x 337	31.2 14.15	1.1 0.03	<b>457\$</b>
ML1366DML	65.75 x 0.44 x 13.25 1670 x 11 x 337	33.9 15.38	1.2 0.03	<b>479\$</b>

Se monte à une surface de travail de 1 po ou 1 1/16 po d'épaisseur. Supports de montage compris. Expédiée facile à monter, 1 boîte.

CLOISONNETTES D'INTIMITÉ	MODÈLE	DIMENSIONS <sup>PO</sup> <sub>MM</sub>	POIDS <sup>LB</sup> <sub>KG</sub>	VOLUME <sup>PI<sup>3</sup></sup> <sub>M<sup>3</sup></sub>	PRIX COURANT
--------------------------	--------	---	--------------------------------------	--	--------------

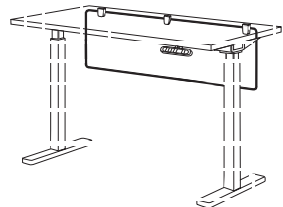

**Cloisonnette d'intimité en tissu**  
**À monter sous la surface de travail**

	L x P x H			
ML1324UMF	24 x 0.5 x 13.25 <i>610 x 13 x 337</i>	2.6 <i>1.18</i>	0.4 <i>0.01</i>	<b>354\$</b>
ML1330UMF	30 x 0.5 x 13.25 <i>762 x 13 x 337</i>	3 <i>1.36</i>	0.5 <i>0.01</i>	<b>356\$</b>
ML1336UMF	36 x 0.5 x 13.25 <i>914 x 13 x 337</i>	3.6 <i>1.63</i>	0.6 <i>0.01</i>	<b>383\$</b>
ML1342UMF	42 x 0.5 x 13.25 <i>1067 x 13 x 337</i>	4.2 <i>1.91</i>	0.7 <i>0.01</i>	<b>410\$</b>
ML1348UMF	48 x 0.5 x 13.25 <i>1219 x 13 x 337</i>	4.8 <i>2.18</i>	0.8 <i>0.02</i>	<b>411\$</b>
ML1354UMF	54 x 0.5 x 13.25 <i>1372 x 13 x 337</i>	5.4 <i>2.45</i>	0.9 <i>0.02</i>	<b>438\$</b>
ML1360UMF	60 x 0.5 x 13.25 <i>1524 x 13 x 337</i>	6 <i>2.72</i>	1 <i>0.02</i>	<b>588\$</b>
ML1366UMF	66 x 0.5 x 13.25 <i>1676 x 13 x 337</i>	6.6 <i>2.99</i>	1.1 <i>0.03</i>	<b>609\$</b>

Se monte à une surface de travail de 1 po ou 1 1/16 po d'épaisseur. Supports de montage compris. Expédiée facile à monter, 1 boîte.

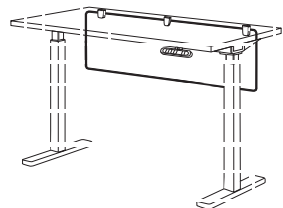

**Cloisonnette d'intimité en stratifié**  
**À monter sous la surface de travail**

ML1324UML	23.75 x 0.44 x 13.25 <i>603 x 11 x 337</i>	14.7 <i>6.53</i>	0.5 <i>0.01</i>	<b>224\$</b>
ML1330UML	29.75 x 0.44 x 13.25 <i>756 x 11 x 337</i>	17.4 <i>7.89</i>	0.6 <i>0.01</i>	<b>298\$</b>
ML1336UML	35.75 x 0.44 x 13.25 <i>908 x 11 x 337</i>	20.2 <i>9.16</i>	0.7 <i>0.01</i>	<b>321\$</b>
ML1342UML	41.75 x 0.44 x 13.25 <i>1060 x 11 x 337</i>	23 <i>10.43</i>	0.8 <i>0.02</i>	<b>323\$</b>
ML1348UML	47.75 x 0.44 x 13.25 <i>1213 x 11 x 337</i>	25.7 <i>11.66</i>	0.9 <i>0.02</i>	<b>338\$</b>
ML1354UML	53.75 x 0.44 x 13.25 <i>1365 x 11 x 337</i>	28.5 <i>12.93</i>	1 <i>0.02</i>	<b>401\$</b>
ML1360UML	59.75 x 0.44 x 13.25 <i>1518 x 11 x 337</i>	31.7 <i>14.38</i>	1.1 <i>0.03</i>	<b>457\$</b>
ML1366UML	65.75 x 0.44 x 13.25 <i>1670 x 11 x 337</i>	34.5 <i>15.65</i>	1.2 <i>0.03</i>	<b>479\$</b>

Se monte à une surface de travail de 1 po ou 1 1/16 po d'épaisseur. Supports de montage compris. Expédiée facile à monter, 1 boîte.

## BANCS DE TRAVAIL

### RENSEIGNEMENTS GÉNÉRAUX

- Une solution proposant des bancs de travail en vis-à-vis se configurant en ligne droite.
- La gamme respecte toutes les normes ANSI/BIFMA X5.5 applicables en matière de bureaux.

### SURFACES DE TRAVAIL

- Les surfaces de travail mesurent 1 po d'épaisseur et sont fabriquées à partir de panneaux de particules de 45 lb de densité recouverts de part et d'autre de mélamine thermosoudée; elles présentent un chant agencé de 2 mm.
- La gamme est offerte dans tous les finis mélaminés Ionic
- Les surfaces de travail sont munies de douilles installées en usine pour un raccord métal à métal avec les pieds.

### PIEDS EN MÉTAL

- Les pieds carrés de 2 po avec traverse de 1 po sur 2 po présentent une configuration en H pour s'harmoniser avec les bureaux Ionic.
- Les pieds sont offerts dans un fini peint noir (BLK), blanc de blancs (DWT) ou tungstène (TUN); une finition texturée Sandtex est appliquée pour plus de durabilité.

### ENSEMBLES DE BANCS DE TRAVAIL

- Les ensembles ont été créés pour faciliter la spécification et la commande; chaque ensemble comprend toutes les ferrures nécessaires pour l'installation.
- Les bancs de travail **autoportants** en vis-à-vis comportent deux surfaces de travail avec raidisseurs et deux pieds s'installant à chaque extrémité.
- Les ensembles bancs de travail **doubles** en vis-à-vis comportent deux bancs de travail en vis-à-vis – quatre postes de travail comportant quatre surfaces de travail avec raidisseurs, deux pieds s'installant à chaque extrémité, et un pied central partagé entre les paires de surfaces de travail côte à côte.
- Les ensembles bancs de travail doubles peuvent être prolongés au moyen de **rallonges** composés de deux surfaces de travail avec raidisseurs et un pied à partager entre des paires de surfaces de travail côte à côte.

### CLOISONNETTES D'INTIMITÉ

- L'écart de 2,5 po au centre des bancs de travail en vis-à-vis permet l'installation d'une cloisonnette d'intimité.
- Les cloisonnettes d'intimité sont offertes garnies d'un textile, en mélamine, en acrylique ou en feutre PET. Se reporter aux pages 108-109 pour le choix de cloisonnettes d'intimité Ionic.
- Il est recommandé d'utiliser une cloisonnette d'une largeur inférieure de 6 po à celle de la surface de travail. Par exemple, si la surface de travail mesure 60 po L, utilisez une cloisonnette de 54 po L.
- Des adaptateurs sont nécessaires pour monter les cloisonnettes d'intimité entre les bancs de travail en vis-à-vis.

### GESTION DE CÂBLES

- Des chemins de câbles sont offerts pour assurer la gestion des fils et câbles ou doter les bancs de travail d'une capacité de pose pour l'alimentation électrique.
- Les chemins de câbles s'installent sous les surfaces de travail, centrés entre les surfaces des bancs de travail en vis-à-vis.

### PASSE-CÂBLES

- Les dessus de tous les ensembles sont offerts de série sans passe-câbles.
- Opt • Des passe-câbles peuvent être installés aux emplacements standard. Un emplacement par exemple peut être précisé; les passe-câbles seront installés au même emplacement sur tous les dessus de l'ensemble. Commander **FOG1, FOG2** ou **FOG3. Ajouter 70 \$.**



- Le couvercle et le manchon du passe-câbles FOG peuvent être retirés sur place pour permettre l'installation de mini-modules d'alimentation Cove MVCOVSM2B/S ou MVCOV1UB/S comme solution de rechange pour acheminer l'alimentation ou des capacités de recharge USB à la surface de travail (se reporter à la page 114).

### FINIS MÉLAMINÉS

ACJ	Acajou absolu	HGT	Gris de Hayden
AWC	Cerisier Avant	SKC	Palissandre
ASN	Nuit d'Orient	TMP	Érable moiré
AWH	Miel Avant	TWL	Noyer moiré
DES	Espresso profond	WCR	Cerisier d'hiver
DWT	Blanc de blancs	WHC	Chocolat blanc
GRY	Gris		

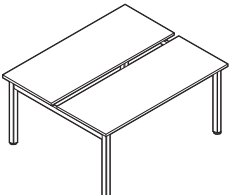
ENSEMBLES BANCS DE TRAVAIL	MODÈLE	DIMENSIONS	POIDS	VOLUME	PRIX COURANT
		<sup>PO</sup> MM	<sup>LB</sup> KG	<sup>PI</sup> M <sup>3</sup>	
L x P x H					
	ML4850DST	48 x 50.4 x 29 1219 x 1280 x 737	151 68.49	8.8 0.24	<b>1082\$</b>
	ML5450DST	54 x 50.4 x 29 1372 x 1280 x 737	161 73.03	9.1 0.25	<b>1131\$</b>
	ML6050DST	60 x 50.4 x 29 1524 x 1280 x 737	171 77.56	9.3 0.26	<b>1180\$</b>
	ML6650DST	66 x 50.4 x 29 1676 x 1280 x 737	181 82.1	9.6 0.27	<b>1230\$</b>
	ML7250DST	72 x 50.4 x 29 1829 x 1280 x 737	191 86.64	9.9 0.28	<b>1259\$</b>

### Bancs de travail autoportants en vis-à-vis, 24 po P

Chaque ensemble comprend deux surfaces de travail de 24 po P et une paire de pieds pour bancs de travail autoportants en vis-à-vis. L'ensemble ne doit pas être utilisé de pair avec les rallonges pour bancs de travail. Les raidisseurs compris sont installés entre les deux pieds. Expédié facile à monter en 3 boîtes.

ENSEMBLES BANCS DE TRAVAIL	MODÈLE	DIMENSIONS PO MM	POIDS LB KG	VOLUME PI <sup>3</sup> M <sup>3</sup>	PRIX COURANT
		<b>L x P x H</b>			
	ML4862DST	48 x 62.4 x 29 <i>1219 x 1585 x 737</i>	180 <i>81.65</i>	10.5 <i>0.29</i>	<b>1216\$</b>
	ML5462DST	54 x 62.4 x 29 <i>1372 x 1585 x 737</i>	192 <i>87.09</i>	10.9 <i>0.3</i>	<b>1237\$</b>
	ML6062DST	60 x 62.4 x 29 <i>1524 x 1585 x 737</i>	205 <i>92.99</i>	11.2 <i>0.31</i>	<b>1285\$</b>
	ML6662DST	66 x 62.4 x 29 <i>1676 x 1585 x 737</i>	218 <i>98.88</i>	11.5 <i>0.32</i>	<b>1335\$</b>
	ML7262DST	72 x 62.4 x 29 <i>1829 x 1585 x 737</i>	230 <i>104.33</i>	11.8 <i>0.33</i>	<b>1364\$</b>

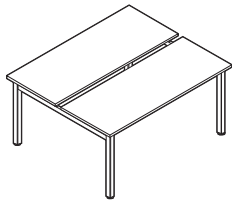

**Bancs de travail autoportants en vis-à-vis, 30 po P**

Chaque ensemble comprend deux surfaces de travail de 30 po P et une paire de pieds pour bancs de travail autoportants en vis-à-vis. L'ensemble ne doit pas être utilisé de pair avec les rallonges pour bancs de travail. Les raidisseurs compris sont installés entre les deux pieds. Expédié facile à monter en 3 boîtes.

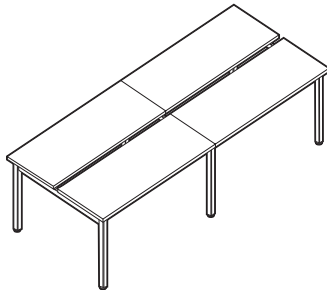

**Bancs de travail doubles en vis-à-vis, 24 po P**

ML9650DSQ	96 x 50.4 x 29 <i>2438 x 1280 x 737</i>	275 <i>124.74</i>	12.6 <i>0.35</i>	<b>1987\$</b>
ML10850DSQ	108 x 50.4 x 29 <i>2743 x 1280 x 737</i>	295 <i>133.81</i>	12.9 <i>0.36</i>	<b>2085\$</b>
ML12050DSQ	120 x 50.4 x 29 <i>3048 x 1280 x 737</i>	315 <i>142.88</i>	13.2 <i>0.37</i>	<b>2184\$</b>
ML13250DSQ	132 x 50.4 x 29 <i>3353 x 1280 x 737</i>	335 <i>151.95</i>	13.4 <i>0.37</i>	<b>2283\$</b>
ML14450DSQ	144 x 50.4 x 29 <i>3658 x 1280 x 737</i>	355 <i>161.03</i>	13.7 <i>0.38</i>	<b>2342\$</b>

Bancs de travail doubles en vis-à-vis. Chaque ensemble comprend quatre surfaces de travail de 24 po P, une paire de pieds d'extrémité et un pied central à partager entre les paires de surfaces de travail pour bancs de travail autoportants en vis-à-vis. L'ensemble s'utilise seul, comme pôle à quatre postes, ou avec des rallonges pour bancs de travail de 50,4 po P (MLxx50DSE) installés à la position centrale. Les raidisseurs compris sont installés entre un pied d'extrémité et un pied central. Expédié facile à monter en 6 boîtes.

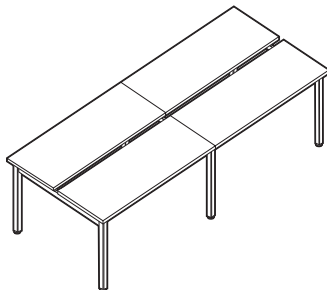

**Bancs de travail doubles en vis-à-vis, 30 po P**

ML9662DSQ	96 x 62.4 x 29 <i>2438 x 1585 x 737</i>	330 <i>149.69</i>	15.1 <i>0.42</i>	<b>2239\$</b>
ML10862DSQ	108 x 62.4 x 29 <i>2743 x 1585 x 737</i>	354 <i>160.57</i>	15.4 <i>0.43</i>	<b>2281\$</b>
ML12062DSQ	120 x 62.4 x 29 <i>3048 x 1585 x 737</i>	380 <i>172.37</i>	15.7 <i>0.44</i>	<b>2378\$</b>
ML13262DSQ	132 x 62.4 x 29 <i>3353 x 1585 x 737</i>	406 <i>184.16</i>	16 <i>0.45</i>	<b>2477\$</b>
ML14462DSQ	144 x 62.4 x 29 <i>3658 x 1585 x 737</i>	430 <i>195.04</i>	16.3 <i>0.46</i>	<b>2536\$</b>

Bancs de travail doubles en vis-à-vis. Chaque ensemble comprend quatre surfaces de travail de 30 po P, une paire de pieds d'extrémité et un pied central à partager entre les paires de surfaces de travail pour bancs de travail autoportants en vis-à-vis. L'ensemble s'utilise seul, comme pôle à quatre postes, ou avec des rallonges pour bancs de travail de 62,4 po P (MLxx62DSE) installés à la position centrale. Les raidisseurs compris sont installés entre un pied d'extrémité et un pied central. Expédié facile à monter en 6 boîtes.

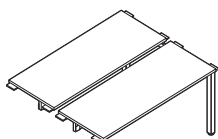

**Rallonge pour bancs de travail doubles en vis-à-vis, 24 po P**

ML4850DSE	48 x 50.4 x 29 <i>1219 x 1280 x 737</i>	124 <i>56.25</i>	5.9 <i>0.16</i>	<b>905\$</b>
ML5450DSE	54 x 50.4 x 29 <i>1372 x 1280 x 737</i>	134 <i>60.78</i>	6.2 <i>0.17</i>	<b>954\$</b>
ML6050DSE	60 x 50.4 x 29 <i>1524 x 1280 x 737</i>	144 <i>65.32</i>	6.5 <i>0.18</i>	<b>1004\$</b>
ML6650DSE	66 x 50.4 x 29 <i>1676 x 1280 x 737</i>	154 <i>69.85</i>	6.7 <i>0.18</i>	<b>1053\$</b>
ML7250DSE	72 x 50.4 x 29 <i>1829 x 1280 x 737</i>	164 <i>74.39</i>	6.9 <i>0.19</i>	<b>1083\$</b>

Chaque ensemble comprend deux surfaces de travail de 24 po P et un pied à partager. S'utilise avec les bancs de travail doubles en vis-à-vis MLxx50DSQ pour augmenter le nombre de postes de travail. Il n'y a aucune limite au nombre de rallonges pouvant être raccordées. Les raidisseurs compris sont installés entre pieds centraux partagés. Les rallonges ne doivent pas être installées en fin de course. Expédié facile à monter en 3 boîtes.



ENSEMBLES BANCS DE TRAVAIL	MODÈLE	DIMENSIONS <sup>PO</sup> MM	POIDS <sup>LB</sup> KG	VOLUME <sup>Pi<sup>2</sup></sup> M <sup>2</sup>	PRIX COURANT
		<b>L x P x H</b>			
	ML4862DSE	48 x 62.4 x 29 <i>1219 x 1585 x 737</i>	150 <i>68.04</i>	7.2 <i>0.2</i>	<b>1023\$</b>
	ML5462DSE	54 x 62.4 x 29 <i>1372 x 1585 x 737</i>	162 <i>73.48</i>	7.5 <i>0.21</i>	<b>1040\$</b>
	ML6062DSE	60 x 62.4 x 29 <i>1524 x 1585 x 737</i>	175 <i>79.38</i>	7.8 <i>0.22</i>	<b>1093\$</b>
	ML6662DSE	66 x 62.4 x 29 <i>1676 x 1585 x 737</i>	188 <i>85.28</i>	8.1 <i>0.22</i>	<b>1142\$</b>
	ML7262DSE	72 x 62.4 x 29 <i>1829 x 1585 x 737</i>	200 <i>90.72</i>	8.4 <i>0.23</i>	<b>1172\$</b>

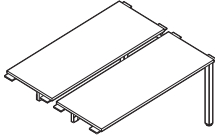

**Rallonge pour bancs de travail doubles en vis-à-vis, 24 po P**

Chaque ensemble comprend deux surfaces de travail de 30 po P et un pied à partager. S'utilise avec les bancs de travail doubles en vis-à-vis MLxx62DSQ pour augmenter le nombre de postes de travail. Il n'y a aucune limite au nombre de rallonges pouvant être raccordées. Les raidisseurs compris sont installés entre pieds centraux partagés. Les rallonges ne doivent pas être installées en fin de course. Expédié facile à monter en 3 boîtes.

## BENCHING ACCESSORIES

### Jeu de 2

ML48WCB2	40 x 8 x 1 <i>1016 x 203 x 25</i>	3.6 <i>1.63</i>	0.32 <i>0.01</i>	<b>306\$</b>
ML54WCB2	46 x 8 x 1 <i>1168 x 203 x 25</i>	4.3 <i>1.95</i>	0.37 <i>0.01</i>	<b>327\$</b>
ML60WCB2	52 x 8 x 1 <i>1321 x 203 x 25</i>	4.8 <i>2.17</i>	0.41 <i>0.01</i>	<b>344\$</b>
ML66WCB2	58 x 8 x 1 <i>1473 x 203 x 25</i>	5.3 <i>2.4</i>	0.46 <i>0.01</i>	<b>367\$</b>
ML72WCB2	64 x 8 x 1 <i>1626 x 203 x 25</i>	5.9 <i>2.67</i>	0.51 <i>0.01</i>	<b>376\$</b>

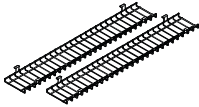

### Jeu de 4

ML48WCB4	40 x 8 x 1 <i>1016 x 203 x 25</i>	3.6 <i>1.63</i>	0.32 <i>0.01</i>	<b>306\$</b>
ML54WCB4	46 x 8 x 1 <i>1168 x 203 x 25</i>	4.3 <i>1.95</i>	0.37 <i>0.01</i>	<b>327\$</b>
ML60WCB4	52 x 8 x 1 <i>1321 x 203 x 25</i>	4.8 <i>2.17</i>	0.41 <i>0.01</i>	<b>344\$</b>
ML66WCB4	58 x 8 x 1 <i>1473 x 203 x 25</i>	5.3 <i>2.4</i>	0.46 <i>0.01</i>	<b>367\$</b>
ML72WCB4	64 x 8 x 1 <i>1626 x 203 x 25</i>	5.9 <i>2.67</i>	0.51 <i>0.01</i>	<b>376\$</b>

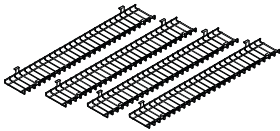

### Chemin de câbles

Le numéro de modèle indique la largeur de la surface de travail avec laquelle le chemin de câbles s'utilise. La largeur du chemin de câbles est inférieure de 8 po à celle de la surface de travail. Noir uniquement. Comprend des fixations à ressorts permettant d'ouvrir le chemin de câbles d'un côté ou de l'autre pour faciliter l'accès. Expédié facile à monter en 1 boîte.

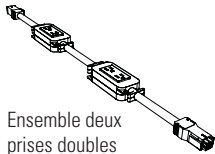

Ensemble deux prises doubles

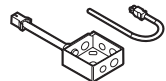

Circuit simple, fiche à trois broches

MLDD48DST	168 x 4 x 2 <i>4267 x 102 x 51</i>	8.4 <i>3.81</i>	3.75 <i>0.1</i>	<b>289\$</b>
MLDD54DST	174 x 4 x 2 <i>4420 x 102 x 51</i>	8.5 <i>3.86</i>	3.75 <i>0.1</i>	<b>295\$</b>
MLDD60DST	180 x 4 x 2 <i>4572 x 102 x 51</i>	8.7 <i>3.95</i>	3.75 <i>0.1</i>	<b>302\$</b>
MLDD66DST	186 x 4 x 2 <i>4724 x 102 x 51</i>	8.9 <i>4.04</i>	3.75 <i>0.1</i>	<b>308\$</b>
MLDD72DST	192 x 4 x 2 <i>4877 x 102 x 51</i>	9.1 <i>4.13</i>	3.75 <i>0.1</i>	<b>315\$</b>

**Ensemble deux prises doubles avec alimentation pour bancs de travail autoportants en vis-à-vis**

Chaque ensemble comprend une bretelle avec deux prises doubles et alimentation. Le branchement doit être effectué par un électricien qualifié. S'utilise avec les bancs de travail autoportants en vis-à-vis MLxxDST. Le numéro de modèle indique la largeur de la surface de travail avec laquelle l'ensemble deux prises doubles s'utilise. Capacité de pose au moyen des chemins de câbles. Expédié facile à monter en 2 boîtes.

## ACCESSOIRES POUR BANCS DE TRAVAIL

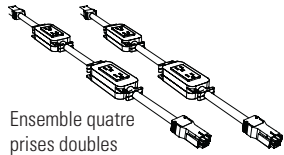

Ensemble quatre prises doubles

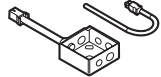

Circuit simple, fiche à trois broches

### Ensemble deux prises doubles avec alimentation pour bancs de travail autoportants en vis-à-vis

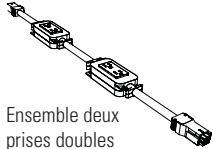

Ensemble deux prises doubles

### Rallonge deux prises doubles pour rallonge pour bancs de travail double en vis-à-vis



### Adaptateurs pour cloisonnettes d'intimité

MODÈLE	DIMENSIONS	POIDS	VOLUME	PRIX COURANT
	<sup>PO</sup> MM			
L x P x H				
MLDD48DSQ	216 x 4 x 2 5486 x 102 x 51	10.7 4.85	6 0.16	<b>439\$</b>
MLDD54DSQ	228 x 4 x 2 5791 x 102 x 51	10.9 4.94	6 0.16	<b>452\$</b>
MLDD60DSQ	240 x 4 x 2 6096 x 102 x 51	11.3 5.13	6 0.16	<b>465\$</b>
MLDD66DSQ	252 x 4 x 2 6401 x 102 x 51	11.7 5.31	6 0.16	<b>478\$</b>
MLDD72DSQ	264 x 4 x 2 6706 x 102 x 51	12.1 5.49	6 0.16	<b>491\$</b>

Chaque ensemble comprend deux bretelles avec deux prises doubles et alimentation. Le branchement doit être effectué par un électricien qualifié. S'utilise avec les bancs de travail autoportants en vis-à-vis MLxxDSQ. Le numéro de modèle indique la largeur de la surface de travail avec laquelle l'ensemble deux prises doubles s'utilise. Capacité de pose au moyen des chemins de câbles. Expédié facile à monter en 3 boîtes.

MLDD48DSE	48 x 2 x 2 1219 x 51 x 51	2.3 1.04	2.25 0.06	<b>151\$</b>
MLDD54DSE	54 x 2 x 2 1372 x 51 x 51	2.4 1.09	1.5 0.04	<b>157\$</b>
MLDD60DSE	60 x 2 x 2 1524 x 51 x 51	2.6 1.18	2.25 0.06	<b>163\$</b>
MLDD66DSE	66 x 2 x 2 1676 x 51 x 51	2.8 1.27	1.5 0.04	<b>170\$</b>
MLDD72DSE	72 x 2 x 2 1829 x 51 x 51	3 1.36	2.25 0.06	<b>176\$</b>

Chaque rallonge comprend une bretelle avec deux prises doubles. S'utilise avec les ensembles quatre prises doubles et les rallonges pour bancs de travail doubles en vis-à-vis MLxxDSE. Le numéro de modèle indique la largeur de la surface de travail avec laquelle la rallonge s'utilise. Capacité de pose au moyen des chemins de câbles. Expédié facile à monter en 1 boîte.

#### Jeu de 2

MVLPPAB2	6 x 1.7 x 1 152 x 43 x 25	1 0.03	0.1 0.03	<b>36\$</b>
----------	------------------------------	-----------	-------------	-------------

#### Jeu de 3

MVLPPAB3	6 x 1.7 x 1.3 152 x 43 x 33	1 0.03	0.1 0.03	<b>53\$</b>
----------	--------------------------------	-----------	-------------	-------------

#### Jeu de 4

MVLPPAB4	6 x 1.7 x 1.3 152 x 43 x 33	1 0.03	0.1 0.03	<b>71\$</b>
----------	--------------------------------	-----------	-------------	-------------

À utiliser avec les cloisonnettes d'intimité à montage sous plan pour les monter entre des bancs de travail en vis-à-vis. Se reporter aux pages 108-109 pour le choix de cloisonnettes d'intimité Ionic. Le nombre d'adaptateurs nécessaires doit correspondre au nombre de pinces comprises avec la cloisonnette et qui varie selon la largeur de celle-ci.



#### RENSEIGNEMENTS GÉNÉRAUX

- Lite-Lift II – la table économique, durable et polyvalente – est le choix par excellence lorsqu’il vous faut une table pliante légère et facile à nettoyer.
- Les tables respectent toutes les normes ANSI/BIFMA applicables.
- Les tables sont certifiées Greenguard.

#### CONSTRUCTION

- Léger.
- Surface en polypropylène avec protection UV.
- Résistant aux chocs.
- Fabriqué pour résister à de lourdes charges.
- Peut s’utiliser à l’extérieur.
- Joints soudés solides, écrous et boulons.
- Pieds en acier de 1,125 po de diamètre. Fini époxy texturé anti-rayure fusain (TC).
- La face inférieure perforée prévient les déformations.
- Une pince individuelle en polypropylène permet de maintenir le pied en place lorsqu’il est replié. Système de fixation solide et durable.

#### FINIS

- Fini huître uniquement.

TABLES PLIANTES	MODÈLE	DIMENSIONS <sup>PO</sup> MM	POIDS <sup>LB</sup> KG	VOLUME <sup>PI<sup>3</sup></sup> M <sup>3</sup>	PRIX COURANT
		<b>L x P x H</b>			
	MVLFRT48	48 x 24 x 29.25 1219 x 610 x 743	23 10.43	1.57 0.04	<b>167\$</b>
	MVLFRT60	60 x 30 x 29.25 1524 x 762 x 743	30 13.61	2.43 0.06	<b>222\$</b>
	MVLFRT72	72 x 30 x 29.25 1829 x 762 x 743	36 16.33	2.91 0.08	<b>234\$</b>
	MVLFRT96	96 x 30 x 29.25 2438 x 762 x 743	50 22.68	3.87 0.1	<b>360\$</b>

**Table pliante rectangulaire**

Dessus en polypropylène antichoc durable. Pieds rabattables en acier de 1,125 po de diamètre finis avec une peinture époxy texturée anti-rayure en fusain. Légère, facile à nettoyer et simple à ranger. Le mécanisme facile à utiliser de blocage des pieds rend la table très stable. Expédiée montée, 1 boîte.

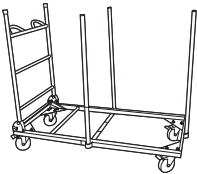

**Table pliante circulaire**

MVLFRT48D	48 x 48 x 29.25 1219 x 1219 x 743	31 14.06	3.26 0.09	<b>268\$</b>
MVLFRT60D	60 x 60 x 29.25 1524 x 1524 x 743	47 21.32	5.6 0.15	<b>428\$</b>

Dessus en polypropylène antichoc durable. Pieds rabattables en acier de 1,125 po de diamètre finis avec une peinture époxy texturée anti-rayure en fusain. Légère, facile à nettoyer et simple à ranger. Le mécanisme facile à utiliser de blocage des pieds rend la table très stable. Expédiée montée, 1 boîte.

## CHARIOTS POUR TABLES



**Chariot pour tables pliantes rectangulaires de 48 po**

OTG11840	24.5 x 52 x 45.25 622 x 1321 x 1149	52.5 23.81	5.5 0.15	<b>397\$</b>
----------	--	---------------	-------------	--------------

Chariot pour empiler et déplacer des tables pliantes rectangulaires de 48 po (MVLFRT48). Construction en tubes d'acier de 1,125 po. Fini époxy fusain texturé. Les tables se placent à l'horizontale sur le chariot. Capacité maximale : 20 tables.

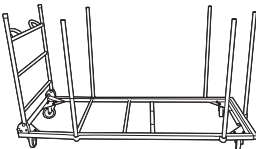

**Chariot pour tables pliantes rectangulaires de 60 po, 72 po et 96 po**

OTG11841	30.25 x 75.75 x 45.25 768 x 1924 x 1149	76 34.47	9.25 0.26	<b>563\$</b>
----------	--	-------------	--------------	--------------

Chariot pour empiler et déplacer des tables pliantes rectangulaires 60 po, 72 po et 96 po (MLFRT60, MLFRT72 et MLFRT96). Construction en tubes d'acier de 1,125 po. Fini époxy fusain texturé. Les tables se placent à l'horizontale sur le chariot. Capacité maximale pour les tables MLFRT60 : 20 tables. Capacité maximale pour les tables MLFRT72 : 20 tables. Capacité maximale pour les tables MLFRT96 : 18 tables.



**Chariot pour tables pliantes circulaires de 48 po et 60 po**

OTG11842	32.75 x 52 x 40.25 832 x 1321 x 1022	76 34.47	5.5 0.15	<b>\$485</b>
----------	---	-------------	-------------	--------------

Chariot pour empiler et déplacer des tables pliantes circulaires de 48 po et 60 po (MVLFRT48D et MVLFRT60D). Construction en tubes d'acier de 1,125 po. Fini époxy fusain texturé. Les tables se placent à l'horizontale sur le chariot. Capacité maximale pour les tables MVLFRT48D : 15 tables. Capacité maximale pour les tables MVLFRT60D : 12 tables.

Supports d'écran MVL

Tablettes à clavier MVL

Accessoires

Blocs d'alimentation électricité+données

# Accessoires

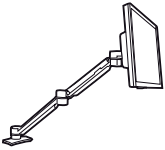
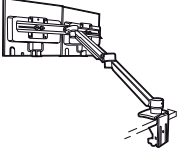
SUPPORTS D'ÉCRAN	MODÈLE	DIMENSIONS <sup>PO</sup> MM	POIDS <sup>LB</sup> KG	VOLUME <sup>PI<sup>3</sup></sup> M <sup>3</sup>	PRIX COURANT
 <p><b>Support à hauteur réglable avec bras à double extension pour un écran</b></p>	MVL1SDEH	4.75 x 4.23-26 x 19.5 121 x 107-660 x 495	8 3.63	0.72 0.02	<b>295\$</b>
	<p>D'une portée de 26 po, le bras permet un réglage sur une hauteur utile de 13 po. Le module est doté d'une plaque à branchement rapide normalisée VESA. D'un design épuré, sans poteau, le bras se replie pour occuper une surface d'au plus 4 3/8 po pour dégager plus d'espace sur le bureau. Guide-câbles intégré. Pivotement sur 360°. Peut recevoir un écran pesant jusqu'à 14 lb. Le support s'assujettit à toute surface de travail de 1 po à 1,5 po d'épaisseur présentant une arête affleurante au moyen d'une pince de fixation ou dans un passe-câbles. Fini <b>argenté</b> uniquement.</p>				
 <p><b>Support à hauteur réglable avec bras à double extension pour deux écrans</b></p>	MVL2SDEH	22 x 5.95-26 x 17.5 559 x 151-660 x 445	9.4 4.26	1.57 0.04	<b>406\$</b>
	<p>D'une portée de 26 po, le bras permet un réglage sur une hauteur utile de 13 po. Le module est doté d'une plaque à branchement rapide normalisée VESA. Grâce à un design contrebalancé par ressort, le bras peut recevoir une charge variant de 2 à 20 lb (maximum de 10 lb par écran). La barre transversale double peut recevoir deux écrans d'une largeur horizontale de 22 po chacun. Guide-câbles intégré. L'installation de la pince de fixation se fait sans outils pour un montage rapide et simple. Le support s'assujettit à toute surface de travail de 1 po à 1,5 po d'épaisseur présentant une arête affleurante au moyen d'une pince de fixation ou dans un passe-câbles. Fini <b>argenté</b> uniquement.</p>				

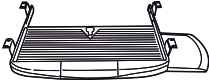
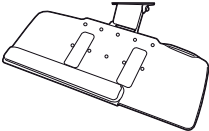
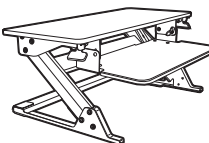
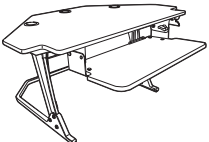
TABLETTES À CLAVIER	MODÈLE	DIMENSIONS <sup>PO</sup> MM	POIDS <sup>LB</sup> KG	VOLUME <sup>PI<sup>3</sup></sup> M <sup>3</sup>	PRIX COURANT
 <p><b>Tiroir à clavier</b></p>	MVLKBT	20.6 x 12.5 x 4 523 x 318 x 102	4.78 2.17	0.42 0.01	<b>133\$</b>
	<p>Deux coulisses à roulement à billes à faible frottement permettent l'installation et le rangement sous la surface de travail. Surface porte-souris escamotable (pouvant être montée à gauche ou à droite). Repose-paume dissimulant un rangement pour instruments d'écriture. La tablette à clavier peut recevoir un clavier ordinaire ou ergonomique. <b>Un dégagement de 17 po P sous la surface de travail est nécessaire pour l'installation.</b></p>				
 <p><b>Ensemble tablette à clavier articulée</b></p>	MVLKP01	27.5 x 11.5 x 1 699 x 292 x 25	13.6 6.17	0.93 0.02	<b>282\$</b>
	<p>L'ensemble comporte un bras articulé et une tablette de 27 po en PEHD. La molette douce au toucher sur le bras permet de régler simultanément la hauteur et l'inclinaison. Design à profil bas et pivotement sur 360°. La tablette en PEHD est dotée d'un repose-paume amovible et d'un porte-souris avec guide-fil. Des bandes antidérapantes sont posées sous la tablette. <b>Un dégagement de 18 po P sous la surface de travail est nécessaire pour l'installation.</b></p>				
 <p><b>Poste de travail assis-debout de table</b></p>	MVL5230B0	35.4 x 23.2 x 6.2 899 x 589 x 157	47 21.32	4.8 0.13	<b>881\$</b>
	<p>S'installe aisément sur toute surface de travail de 24 po ou plus de profondeur. Peut accepter une charge d'au plus 35 lb. La surface pour le clavier s'incline de 10° à +10°. Commande continue de réglage pneumatique de la hauteur. La surface principale peut être haussée jusqu'à 20 po au-dessus de la surface de travail. Le châssis et les surfaces sont offerts dans un fini noir. Comprend un passe-câbles. Aucun outil nécessaire pour l'installation.</p>				
 <p><b>Poste de travail de coin assis-debout de table</b></p>	MVL5230B5	42 x 38 x 6.2 1067 x 965 x 157	55 24.95	9.3 0.26	<b>1156\$</b>
	<p>S'installe aisément sur toute surface de travail de coin de 24 po ou plus de profondeur. Peut accepter une charge d'au plus 35 lb. La surface pour le clavier s'incline de 10° à +10°. Commande continue de réglage pneumatique de la hauteur. La surface principale peut être haussée jusqu'à 20 po au-dessus de la surface de travail. Le châssis et les surfaces sont offerts dans un fini noir. Comprend un passe-câbles. Aucun outil nécessaire pour l'installation.</p>				

ACCESSOIRES	MODÈLE	DIMENSIONS <sup>PO</sup> <sub>MM</sub>	POIDS <sup>LB</sup> <sub>KG</sub>	VOLUME <sup>PI</sup> <sup>3</sup> <sub>M</sub> <sup>3</sup>	PRIX COURANT
-------------	--------	---	--------------------------------------	--	--------------

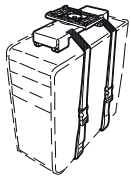

**Support d'ordinateur à deux sangles**

	L x P x H			
MVLCPU	4 x 11 x 1.5	4	0.39	<b>126\$</b>
	102 x 279 x 38	1.81	0.01	

L'ordinateur coulisse sur un rail de 17 po et pivote pour une accessibilité complète et un rangement pratique. Les sangles s'ajustent à l'aide des boucles pour une installation facile et rapide. Le support peut recevoir un ordinateur pesant jusqu'à 75 lb d'un périmètre d'au plus 64 po. **Un dégagement de 17 po P sous la surface de travail est nécessaire pour l'installation.**



**Repose-pieds à quatre position**

MVLFR	15.7 x 13.7 x 5.1	3.7	0.52	<b>108\$</b>
	399 x 348 x 130	1.68	0.01	

Les pieds de support pliants permettent de régler le repose-pieds à des inclinaisons de 6°, 12°, 16° et 25°. Surface caoutchoutée antifatigue. La plateforme mesure 15,7 po sur 10 po. Noir avec accents gris.

## BLOCS D'ALIMENTATION ÉLECTRICITÉ+DONNÉES



**Bloc d'alimentation électrique+données**

MVL PDM	6.5 x 3.5 x 2.8	2	0.1	<b>228\$</b>
	165 x 89 x 71	0.91	-	

Bloc d'alimentation pour surface de travail. Deux prises d'alimentation électrique et deux prises télécom. Cordon d'alimentation de 9 pieds. Une découpe pour accepter le bloc d'alimentation doit être pratiquée par l'installateur, sur place. Un gabarit est fourni. **Noir** uniquement.

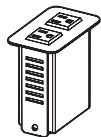

**Mini bloc d'alimentation**

MVCOVSM2B	2.25 x 3.75 x 3.12	2.35	0.5	<b>267\$</b>
MVCOVSM2S	2.25 x 3.75 x 3.12	2.35	0.5	<b>267\$</b>

Conçu pour s'installer rétroactivement dans une découpe pour passe-câbles et acheminer une alimentation à la surface de travail. S'installe dans une découpe mesurant 3,27 po sur 1,9 po (FOG, POG) et se monte à des surfaces d'une épaisseur variant entre 0,5 po et 2 po. Comprend deux prises étanches de 12A, 120V CA. Cordon de 9 pieds, fiche plate à 90° avec rotation sur 45°. Certifié ETL. Offert dans un fini noir (**B**) ou argenté (**S**) (la dernière lettre du numéro de modèle indique la couleur).



**Mini bloc d'alimentation/USB**

MVCOVS1UB	2.25 x 3.75 x 3.12	2.35	0.5	<b>420\$</b>
MVCOVS1US	2.25 x 3.75 x 3.12	2.35	0.5	<b>420\$</b>

Conçu pour s'installer rétroactivement dans une découpe pour passe-câbles et acheminer une alimentation à la surface de travail. S'installe dans une découpe mesurant 3,27 po sur 1,9 po (FOG, SOG) et se monte à des surfaces d'une épaisseur variant entre 0,5 po et 2 po. Comprend une prise étanche de 12A, 120V CA et deux ports USB de 2.1A (11W). Cordon de 9 pieds, fiche plate à 90° avec rotation sur 45°. Certifié ETL. Offert dans un fini noir (**B**) ou argenté (**S**) (la dernière lettre du numéro de modèle indique la couleur).

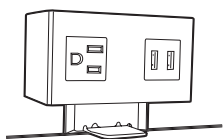

**Module d'alimentation monté en surface**

MVL DK1000	8.5 x 5 x 4	2.5	1.7	<b>200\$</b>
	216 x 127 x 102	1.13	-	

Module d'alimentation monté en surface ou sous la surface. Une prise électrique et deux ports USB de 2.1A. Cordon de 10 pieds. Offert dans un fini **noir** uniquement.

Classeurs latéraux MVL1900

Classeurs verticaux MVL25

Caissons MVLPED

Armoires de rangement MVLSTOR

# Classement et rangement





### RENSEIGNEMENTS GÉNÉRAUX

- Des classeurs de qualité commerciale à un prix économique.
- Les classeurs sont dotés d'une serrure batteuse à cylindre amovible.
- De barres de sûreté de part et d'autre des tiroirs procurent une sécurité accrue.
- Les classeurs sont munis de série de contrepoids.
- Des patins de mise à niveau sont compris.
- Tous les devants de tiroirs présentent une poignée intégrée biseautée pleine largeur.
- L'ouverture supérieure d'un classeur à cinq tiroirs est dotée d'une porte escamotable et d'une tablette coulissante; les quatre ouvertures inférieures sont dotées de tiroirs à devant fixe.
- Des tringles de suspension latérale sont comprises.
- Les tringles de suspension peuvent être placées pour recevoir des dossiers de format lettre ou grand format.
- Tous les tiroirs sont montés sur des coulisses à roulement à billes.
- Les classeurs sont finis au moyen d'une peinture écologique et recyclable pour une finition durable.
- Les modules respectent toutes les normes ANSI/BIFMA applicables.
- Les modules sont fabriqués au Canada et protégés par une garantie à vie.
- Les modules sont certifiés Greenguard.

### CONSTRUCTION

- Des coins soudés sans joints apparents et des goussets internes en acier ajoutent à la robustesse et à la rigidité.
- Les clés des serrures sont aléatoires et ne peuvent être précisées.
- Le système d'interverrouillage positif intégré ne permet d'ouvrir qu'un seul tiroir à la fois.
- La suspension à roulement à billes à extension complète intègre un dispositif pour prévenir les rebonds.
- Quatre patins de mise à niveau réglables sont facilement accessibles de l'intérieur ou de l'extérieur du classeur pour une installation d'équerre rapide.
- Des contrepoids sont compris dans les classeurs à 1 ½, 2, 3 ou 4 tiroirs. Les classeurs à cinq tiroirs sont contrebalancés et ne nécessitent pas de contrepoids supplémentaires.
- Le dégagement intérieur d'un tiroir à ouverture de 12 po est de 11 ¼ po de hauteur.

### FINIS



- Les classeurs latéraux MVL1900 sont offerts de série dans un fini noir (BLK), blanc de blancs (DWT), gris (GRY) ou nevada (NEV).
- Ils sont offerts dans toutes les autres teintes de série de Global, sans supplément, sous réserve d'un minimum de 10 articles par commande (visitez le site [officestogo.com](http://officestogo.com) pour prendre connaissance des autres couleurs de Global). Prévoir un délai de production de trois semaines.

### ACCESSOIRES

- Dessus en mélamine pour classeurs latéraux
- Coussins pour modules hauteur 1 ½ tiroir
- Ensemble de roulettes pour classeurs latéraux
- Tringles de suspension avant-arrière
- Tringles de suspension latérale
- Plaques intercalaires
- Clés supplémentaires

### EXPÉDITION

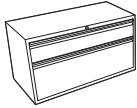
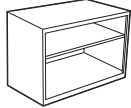
- Les classeurs latéraux MVL1900 sont expédiés entièrement montés.

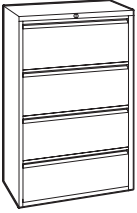
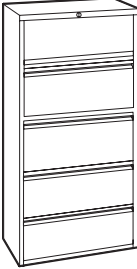
CLASSEURS LATÉRAUX	MODÈLE	DIMENSIONS <sup>PO</sup> MM	POIDS <sup>LB</sup> KG	VOLUME <sup>PI</sup> M <sup>3</sup>	PRIX COURANT
 <p><b>Classeur latéral hauteur 1 1/2 tiroir</b></p>	M1930PXB	30 x 19.25 x 21.25 762 x 489 x 540	117 53.07	9.5 0.26	<b>585\$</b>
	M1936PXB	36 x 19.25 x 21.25 914 x 489 x 540	127 57.61	11.25 0.31	<b>609\$</b>
<p>Un tiroir de 6 po H à devant fixe et un tiroir de 12 po H à devant fixe. Dégagement intérieur des tiroirs de 5 1/8 po H et de 11 1/4 po H respectivement. Poignée intégrée biseautée pleine largeur. Tringles de suspension latérale, serrure, patins de mise à niveau et contrepoids compris. Expédié monté, 1 boîte.</p>					
 <p><b>Étagère ouverte hauteur 1 1/2 tiroir</b></p>	M19301XSN	30 x 19.25 x 21.25 762 x 489 x 540	50 22.68	9.5 0.26	<b>392\$</b>
	M19361XSN	36 x 19.25 x 21.25 914 x 489 x 540	56 25.4	11.25 0.31	<b>421\$</b>
<p>Tablette ouverte de 21 1/4 po H. Dégagement intérieur de 18 po H. Tablette réglable à deux positions. Patins de mise à niveau compris. Expédiée montée, in 1 boîte.</p>					
 <p><b>Classeur latéral à 2 tiroirs</b></p>	MVL1936P2	36 x 19.25 x 27.31 914 x 489 x 694	124 56.25	14.6 0.41	<b>639\$</b>
	<p><b>36 po L.</b> Deux tiroirs à ouverture de 12 po H à devant fixe. Poignées intégrées biseautées pleine largeur. Tringles de suspension latérale, serrure et contrepoids compris. Expédié monté, 1 boîte.</p>				
 <p><b>Classeur latéral à 3 tiroirs</b></p>	MVL1936P3	36 x 19.25 x 39.06 914 x 489 x 992	149 67.59	15.67 0.44	<b>885\$</b>
	<p><b>36 po L.</b> Trois tiroirs à ouverture de 12 po H à devant fixe. Poignées intégrées biseautées pleine largeur. Tringles de suspension latérale, serrure et contrepoids compris. Expédié monté, 1 boîte.</p>				
 <p><b>Classeur latéral à 4 tiroirs</b></p>	MVL1936P4	36 x 19.25 x 52.06 914 x 489 x 1322	179 81.19	20.88 0.59	<b>1099\$</b>
	<p><b>36 po L.</b> Quatre tiroirs à ouverture de 12 po H à devant fixe. Poignées intégrées biseautées pleine largeur. Tringles de suspension latérale, serrure et contrepoids compris. Expédié monté, 1 boîte.</p>				
 <p><b>Classeur latéral à 5 tiroirs</b></p>	MVL1936P5	36 x 19.25 x 66.56 914 x 489 x 1691	204 92.53	33.4 0.94	<b>1454\$</b>
	<p><b>36 po L.</b> Tiroir supérieur de 12 po H à porte escamotable et à tablette coulissante. Quatre tiroirs inférieurs à ouverture de 12 po H à devant fixe. Poignées intégrées biseautées pleine largeur. Le classeur étant déjà contrebalancé, des contrepoids supplémentaires ne sont pas nécessaires. Tringles de suspension latérale et serrure comprises. Expédié monté, 1 boîte.</p>				

CLASSEURS LATÉRAUX	MODÈLE	DIMENSIONS <sup>PO</sup> MM	POIDS <sup>LB</sup> KG	VOLUME <sup>PI</sup> M <sup>3</sup>	PRIX COURANT
--------------------	--------	--------------------------------	---------------------------	--	--------------



**Classeur latéral mobile à 2 tiroirs**

	L x P x H			
MVL1936M2	36 x 19.25 x 30	130	14.77	<b>808\$</b>
	914 x 489 x 762	58.97	0.41	

**36 po L.** Le module se compose d'un classeur latéral à deux tiroirs MVL1936P2 et d'un ensemble de roulettes MVLMLK. Expédié monté, 2 boîtes.

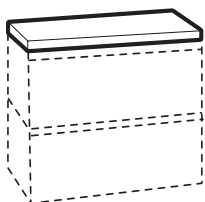

**Dessus pour modules de rangement de 19,25 po P**

ML7219LT	72 x 19.25 x 1	33	1.81	<b>151\$</b>
	1829 x 489 x 25	14.97	0.05	
ML6619LT	66 x 19.25 x 1	30	1.67	<b>146\$</b>
	1676 x 489 x 25	13.61	0.04	
ML6019LT	60 x 19.25 x 1	28	1.53	<b>142\$</b>
	1524 x 489 x 25	12.7	0.04	
ML3619LT	36 x 19.25 x 1	17	0.97	<b>98\$</b>
	914 x 489 x 25	7.71	0.02	
ML3019LT	30 x 19.25 x 1	14	0.83	<b>92\$</b>
	762 x 489 x 25	6.35	0.02	

Peut s'utiliser pour créer un bahut. Dessus se plaçant sur deux modules de rangement de 19,25 po P sans dessus. Offert dans tous les finis de la gamme Ionic (se reporter à la page 134). Expédié en 1 boîte.

Le dessus de 72 po s'utilise avec deux modules de 36 po L.

Le dessus de 66 po s'utilise avec un module de 30 po L et un module de 36 po L.

Le dessus de 60 po s'utilise avec deux modules de 30 po L.

Les dessus ML3619LT et ML3019LT s'utilisent avec un seul module de rangement bas de 19,25 po P.

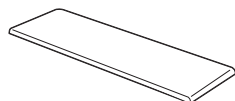

**Coussin pour rangements bas de 19,25 po P**

MVL1930C	30 x 19.25 x 2	11	1.3	<b>167\$</b>
	762 x 489 x 51	4.99	0.03	
MVL1936C	36 x 19.25 x 2	13	2.6	<b>191\$</b>
	914 x 489 x 51	5.9	0.07	
MVL1960C	60 x 19.25 x 2	20	2.6	<b>308\$</b>
	1524 x 489 x 51	9.07	0.07	
MVL1966C	66 x 19.25 x 2	16	5.2	<b>332\$</b>
	1676 x 489 x 51	7.26	0.14	
MVL1972C	72 x 19.25 x 2	22	2.4	<b>356\$</b>
	1829 x 489 x 51	9.98	0.06	

Coussin pour rangements bas de 19,25 po P. Le rangement doit être doté d'un dessus fini en mélamine pour pouvoir recevoir le coussin. Le coussin présente un bord arrondi à l'avant et à l'arrière et s'installe à l'aide de bandes Velcro (comprises). Le coussin peut être garni de tous les textiles OTG (se reporter à la page 133). Expédié en 1 boîte.

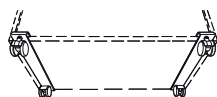

**Ensemble de roulettes**

MVLMLK	20.9 x 2.5 x 3.9	6	0.17	<b>169\$</b>
	531 x 64 x 99	2.72	4.31	

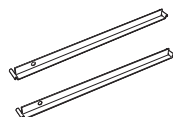

Ensemble de roulettes pour convertir un classeur latéral à deux tiroirs MVL1936P2 en un classeur latéral mobile à deux tiroirs. L'ensemble se compose de rails porteurs et de quatre roulettes. Expédié monté, 1 boîte.



**Tringles de suspension avant-arrière**

MVLFBB	12.5 x 1 x 1	1	0.8	<b>19\$</b>
	318 x 25 x 25	0.45	0.02	

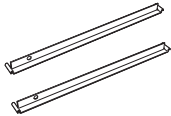
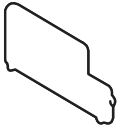
Tringles de suspension avant-arrière. Doivent être utilisées de pair avec des tringles de suspension latérale MVLHFB36. Une paire. Expédiées en 1 boîte.

ACCESSOIRES MVL1900	MODÈLE	DIMENSIONS <sup>PO</sup> <sub>MM</sub>	POIDS <sup>LB</sup> <sub>KG</sub>	VOLUME <sup>PI</sup> <sup>3</sup> <sub>M</sub> <sup>3</sup>	PRIX COURANT
 <p><b>Tringles de suspension latérale</b></p>	MVLHFB36	L x P x H 33.25 x 0.4 x 1.25	4	0.5	<b>35\$</b>
		845 x 10 x 32	1.81	0.01	
Tringles de suspension latérale. Une paire. Expédiées en 1 boîte.					
 <p><b>Plaques intercalaires</b></p>	MVLPD	13.25 x 0.01 x 7	4	0.5	<b>35\$</b>
		337 x 0.25 x 178	1.81	0.01	
Trois par emballage. Fini <b>EFC</b> (couleur écologique semblable à la teinte fusain en raison de l'utilisation de poudre recyclée). Expédiées en 1 boîte.					
 <p><b>Clé supplémentaire</b></p>	MVLEK	-	0.1	0.1	<b>12\$</b>
		-	0.05	-	
Préciser le numéro de clé au moment de la commande. Plage de clés entre W401-W550. Expédiée en 1 boîte.					



MVL25201



MVL25251



MVL25401



MVL25451

### RENSEIGNEMENTS GÉNÉRAUX

- Des classeurs verticaux de qualité commerciale.
- Les classeurs s'utilisent de façon autoportante; ils ne sont pas conçus pour servir d'appui à une surface de travail.
- Les classeurs sont dotés d'une serrure à cylindre amovible.
- Tous les devants de tiroirs présentent une poignée intégrée biseautée pleine largeur.
- Les classeurs sont offerts dans des largeurs lettre ou grand format.
- Tous les tiroirs sont montés sur des coulisses à roulement à billes.
- Les classeurs ne sont pas dotés de patins de mise à niveau; ils reposent directement au sol.
- Les classeurs sont finis au moyen d'une peinture écologique et recyclable pour une finition durable.
- Les modules respectent toutes les normes ANSI/BIFMA applicables.
- Les modules sont fabriqués au Canada et protégés par une garantie à vie.
- Les modules sont certifiés Greenguard.

### CONSTRUCTION

- Le dessus tout d'une pièce est soudé.
- Les parois hautes des tiroirs éliminent le besoin de cadres de suspension.
- Les classeurs sont dotés de série d'une serrure à cylindre amovible.
- Les clés des serrures sont aléatoires et ne peuvent être précisées.
- Les tiroirs mesurent 25 po de profondeur.

### FINIS



- Les classeurs verticaux MVL25 sont offerts de série dans un fini noir (BLK), blanc de blancs (DWT), gris (GRY) ou nevada (NEV).
- Ils sont offerts dans toutes les autres teintes de série de Global, sans supplément, sous réserve d'un minimum de 10 articles par commande (visitez le site [officestogo.com](http://officestogo.com) pour prendre connaissance des autres couleurs de Global). Prévoir un délai de production de trois semaines.

### ACCESSOIRES



- Bloc d'arrêt (pour empêcher les dossiers de glisser vers l'arrière du tiroir).
- Clés supplémentaires.

### EXPÉDITION

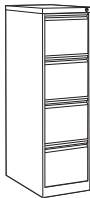
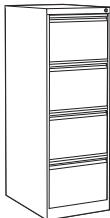
- Les classeurs verticaux MVL25 sont expédiés entièrement montés.

CLASSEURS VERTICAUX	MODÈLE	DIMENSIONS <sup>PO</sup> MM	POIDS <sup>LB</sup> KG	VOLUME <sup>PI</sup> M <sup>3</sup>	PRIX COURANT
 <p><b>Classeur vertical à 2 tiroirs</b></p>	MVL25201	15.15 x 25 x 29	62	9	<b>305\$</b>
		385 x 635 x 737	28.12	0.25	
<p><b>Format lettre.</b> Deux tiroirs de 25 po P. Suspension à roulement à billes. Poignées intégrées biseautées pleine largeur. Serrure comprise. Expédié monté, 1 boîte.</p>					
 <p><b>Classeur vertical à 2 tiroirs</b></p>	MVL25251	18.15 x 25 x 29	67	11	<b>321\$</b>
		461 x 635 x 737	30.39	0.31	
<p><b>Format juridique.</b> Deux tiroirs de 25 po P. Suspension à roulement à billes. Poignées intégrées biseautées pleine largeur. Serrure comprise. Expédié monté, 1 boîte.</p>					
 <p><b>Classeur vertical à 4 tiroirs</b></p>	MVL25401	15.15 x 25 x 52	112	16	<b>470\$</b>
		385 x 635 x 1321	50.8	0.45	
<p><b>Format lettre.</b> Quatre tiroirs de 25 po P. Suspension à roulement à billes. Poignées intégrées biseautées pleine largeur. Serrure comprise. Expédié monté, 1 boîte.</p>					
 <p><b>Classeur vertical à 4 tiroirs</b></p>	MVL25451	18.15 x 25 x 52	122	18	<b>516\$</b>
		461 x 635 x 1321	55.34	0.5	
<p><b>Format juridique.</b> Quatre tiroirs de 25 po P. Suspension à roulement à billes. Poignées intégrées biseautées pleine largeur. Serrure comprise. Expédié monté, 1 boîte.</p>					

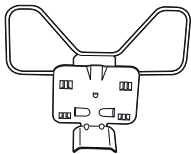
## ACCESSOIRES MVL25

 <p><b>Bloc d'arrêt</b></p>	MVLFB	10 x 5 x 9	1.34	0.17	<b>19\$</b>
		254 x 127 x 229	0.61	-	
<p>Expédié monté, 1 boîte.</p>					
 <p><b>Clé supplémentaire</b></p>	MVLEK	-	0.1	0.1	<b>12\$</b>
		-	0.05	-	
<p>Préciser le numéro de clé au moment de la commande. Plage de clés entre W401-W550. Expédiée en 1 boîte.</p>					



MVLW23FF

MVLW23BBF

MVL19BF

MVLM23FF

MVLM23BBF

### RENSEIGNEMENTS GÉNÉRAUX

- Des caissons de qualité commerciale.
- Les caissons se glissent sous une surface de travail. Ils peuvent également servir d'appui pour la surface de travail.
- Les caissons sont dotés d'une serrure à cylindre amovible.
- Tous les devants de tiroirs présentent une poignée intégrée biseautée pleine largeur.
- Des patins de mise à niveau sont compris, sauf pour les caissons mobiles.
- Des modèles à deux tiroirs classeurs, à deux tiroirs simples et un tiroir classeur ou à un tiroir simple et un tiroir classeurs sont offerts.
- Les modèles munis d'au moins un tiroir simple comprennent un porte-crayons.
- Des tringles de suspension sont comprises dans les tiroirs classeurs pour permettre le classement latéral.
- Tous les tiroirs sont montés sur des coulisses à roulement à billes.
- Les caissons mesurent 23 po P, 27 5/8 po H et 15 po L.
- Les classeurs sont finis au moyen d'une peinture écologique et recyclable pour une finition durable.
- Les modules respectent toutes les normes ANSI/BIFMA applicables.
- Les modules sont fabriqués au Canada et protégés par une garantie à vie.
- Les modules sont certifiés Greenguard.

### CONSTRUCTION

- Coins en U.
- Les parois hautes permettent de recevoir des dossiers suspendus.
- Les classeurs sont dotés de série d'une serrure à cylindre amovible.
- Les clés des serrures sont aléatoires et ne peuvent être précisées.
- Quatre patins de mise à niveau réglables sont facilement accessibles de l'intérieur ou de l'extérieur du caisson pour une installation d'équerre rapide.

### FINIS

- Les caissons MVLPED sont offerts de série dans un fini noir (BLK), blanc de blancs (DWT), gris (GRY) ou nevada (NEV).
- Ils sont offerts dans toutes les autres teintes de série de Global, sans supplément, sous réserve d'un minimum de 10 articles par commande (visitez le site [officestogo.com](http://officestogo.com) pour prendre connaissance des autres couleurs de Global). Prévoir un délai de production de trois semaines.

### EXPÉDITION

- Les caissons MVLPED sont expédiés entièrement montés.

CAISSONS	MODÈLE	DIMENSIONS <sup>PO</sup> MM	POIDS <sup>LB</sup> KG	VOLUME <sup>PI</sup> M <sup>3</sup>	PRIX COURANT
----------	--------	--------------------------------	---------------------------	--	--------------



**Caisson, 2 tiroirs simples, 1 tiroir classeur**

	L x P x H			
MVLW23BBF	15 x 23 x 27.62	84	7	<b>339\$</b>
	381 x 584 x 702	38.1	0.19	

**23 po P.** Deux tiroirs simples et un tiroir classeur. Se place sous une surface de travail et peut s'utiliser dans des applications non portantes ou servir d'appui. Suspension à roulement à billes. Poignées intégrées biseautées pleine largeur. Patins de mise à niveau. Porte-crayons compris. Serrure montée du côté droit. Expédié monté, 1 boîte.

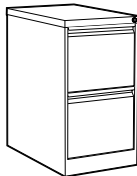

**Caisson, 2 tiroirs classeurs**

MVLW23FF	15 x 23 x 27.62	84	7	<b>329\$</b>
	381 x 584 x 702	38.1	0.19	

**23 po P.** Deux tiroirs classeurs. Se place sous une surface de travail et peut s'utiliser dans des applications non portantes ou servir d'appui. Suspension à roulement à billes. Poignées intégrées biseautées pleine largeur. Patins de mise à niveau. Serrure montée du côté droit. Expédié monté, 1 boîte.

## CAISSONS MOBILES



**Caisson mobile, 1 tiroir simple, 1 tiroir classeur**

MVL19BF	15 x 18.5 x 23.13	54	4.5	<b>410\$</b>
	381 x 470 x 588	24.49	0.12	

**19 po P.** Un tiroir simple et un tiroir classeur. Poignées intégrées biseautées pleine largeur. Quatre roulettes comprises. Suspension à roulement à billes. Comprend un porte-crayons et un jeu de tringles pour classement latéral. Contrepoids compris. Serrure montée du côté droit. Coussin vendu séparément; se reporter au modèle MVL19C ci-dessous. Expédié monté 1 boîte.



**Coussin pour caisson mobile, 1 tiroir simple, 1 tiroir classeur**

MVL19C	15 x 18.5 x 2.5	5	1.1	<b>92\$</b>
	381 x 470 x 64	2.27	0.03	

Coussin pour le module **MVL19BF** ci-dessus. Le coussin s'installe sur le caisson mobile à l'aide de bandes Velcro (comprises). Le coussin peut être garni dans le choix de tous les textiles pour sièges de grade 1 de OTG, y compris le Luxhide (similicuir en polyuréthane) (se reporter à la page 133). Expédié en 1 boîte.



**Caisson mobile, 1 tiroir simple, 1 tiroir classeur**

MVL23BF	15 x 22.5 x 23.13	58	5.4	<b>426\$</b>
	381 x 572 x 588	26.31	0.15	

**23 po P.** Un tiroir simple et un tiroir classeur. Poignées intégrées biseautées pleine largeur. Quatre roulettes comprises. Suspension à roulement à billes. Comprend un porte-crayons et un jeu de tringles pour classement latéral. Contrepoids compris. Serrure montée du côté droit. Coussin vendu séparément; se reporter au modèle MVL23C ci-dessous. Expédié monté, 1 boîte.



**Coussin pour caisson mobile, 1 tiroir simple, 1 tiroir classeur**

MVL23C	15 x 22.5 x 2.5	6	1.1	<b>114\$</b>
	381 x 572 x 64	2.72	0.03	

Coussin pour le module **MVL23BF** ci-dessus. Le coussin s'installe sur le caisson mobile à l'aide de bandes Velcro (comprises). Le coussin peut être garni dans le choix de tous les textiles pour sièges de grade 1 de OTG, y compris le Luxhide (similicuir en polyuréthane) (se reporter à la page 133). Expédié en 1 boîte.



CAISSONS MOBILES	MODÈLE	DIMENSIONS <sup>PO</sup> <sub>MM</sub>	POIDS <sup>LB</sup> <sub>KG</sub>	VOLUME <sup>PI</sup> <sup>3</sup> <sub>M<sup>3</sup></sub>	PRIX COURANT
------------------	--------	---	--------------------------------------	---	--------------



**Caisson mobile, 2 tiroirs simples, 1 tiroir classeur**

	L x P x H			
MVLM23BBF	15 x 22.62 x 27.87	75	5.5	<b>427\$</b>
	381 x 575 x 708	34.02	0.15	

**23 po P.** Deux tiroirs simples et un tiroir classeur. Poignées intégrées biseautées pleine largeur. Comprend un porte-crayons. Contrepoids compris. Serrure montée du côté droit. Expédié monté, 1 boîte.



**Caisson mobile, 2 tiroirs classeurs**

MVLM23FF	15 x 22.62 x 27.87	72	5.5	<b>417\$</b>
	381 x 575 x 708	32.66	0.15	

**23 po P.** Deux tiroirs classeurs. Poignées intégrées biseautées pleine largeur. Contrepoids compris. Serrure montée du côté droit. Expédié monté, 1 boîte.



MVLS42L



MVLS72L

### RENSEIGNEMENTS GÉNÉRAUX

- Des armoires de rangement de qualité commerciale.
- Toutes les portes de tiroirs présentent une poignée intégrée biseautée pleine hauteur.
- L'armoire de 42 po H comporte deux tablettes (une fixe, une réglable).
- L'armoire de 72 po H comporte quatre tablettes (une fixe, trois réglables).
- Le fond peut également servir de tablette.
- Les armoires de rangement sont dotées de patins de mise à niveau.
- Les armoires de rangement sont finies au moyen d'une peinture écologique et recyclable pour une finition durable.
- Les modules respectent toutes les normes ANSI/BIFMA applicables.
- Les modules sont fabriqués au Canada et protégés par une garantie à vie.
- Les modules sont certifiés Greenguard.

### CONSTRUCTION

- Le dessus tout d'une pièce est soudé.
- Les armoires de rangement sont dotées de série d'une serrure à cylindre amovible.
- Les clés des serrures sont aléatoires et ne peuvent être précisées.
- Quatre patins de mise à niveau réglables sont facilement accessibles de l'intérieur ou de l'extérieur du module pour une installation d'équerre rapide.
- Les armoires de rangement mesurent 18 po P.

### FINIS

- Les armoires de rangement MVLSTOR sont offertes de série dans un fini noir (BLK), blanc de blancs (DWT), gris (GRY) ou nevada (NEV).
- Elles sont offertes dans toutes les autres teintes de série de Global, sans supplément, sous réserve d'un minimum de 10 articles par commande (visitez le site [officestogo.com](http://officestogo.com) pour prendre connaissance des autres couleurs de Global). Prévoir un délai de production de trois semaines.

### ACCESSOIRES

- Une tablette supplémentaire est offerte pour les armoires de rangement.

### EXPÉDITION

- Les armoires de rangement MVLSTOR sont expédiées entièrement montées.

## ARMOIRES DE RANGEMENT



**Armoire avec poignée intégrée biseautée pleine hauteur**

MODÈLE	DIMENSIONS <sup>IN</sup> <sub>MM</sub>	POIDS <sup>LB</sup> <sub>KG</sub>	VOLUME <sup>PI<sup>3</sup></sup> <sub>MT<sup>3</sup></sub>	PRIX COURANT
MVLS42L	L x P x H 36 x 18 x 42 914 x 457 x 1067	100 45.36	20 0.56	<b>420\$</b>

**42 po H.** Une tablette fixe et une tablette réglable. Deux portes à charnières. Poignée intégrée biseautée pleine hauteur. Patins de mise à niveau. Le fond peut également servir de tablette. Serrure comprise. Expédiée montée, 1 boîte.



**Armoire avec poignée intégrée biseautée pleine hauteur**

MVLS72L	36 x 18 x 72 914 x 457 x 1829	135 61.23	36 1.01	<b>569\$</b>
---------	----------------------------------	--------------	------------	--------------

**72 po H.** Une tablette fixe et trois tablettes réglables. Deux portes à charnières. Poignée intégrée biseautée pleine hauteur. Patins de mise à niveau. Le fond peut également servir de tablette. Serrure comprise. Expédiée montée, 1 boîte.

## TABLETTE SUPPLÉMENTAIRE



**Tablette supplémentaire pour armoires de rangement**

MVLFWS	36 x 18 x 0.75 914 x 457 x 19	7 3.18	0.4 0.01	<b>66\$</b>
--------	----------------------------------	-----------	-------------	-------------

Tablette supplémentaire pour armoires de rangement. Offerte dans des finis agencés à ceux des armoires. Expédiée en 1 boîte.

# Textiles et finis

## Soin et entretien

### Textiles

**Tissus** : Pour prolonger la vie d'un siège garni de tissu, époussetez-le régulièrement pour empêcher les particules en suspension de pénétrer la surface du textile.

Pour un nettoyage général ou pour éliminer des taches légères, utilisez un linge humide et tamponner la tache en appliquant une pression très légère, en prenant soin de ne pas détremper le tissu. Les taches plus rebelles peuvent être traitées de la même façon mais en utilisant un détergent doux. À la première utilisation de tout produit de nettoyage, il est recommandé d'en faire l'essai à un endroit non apparent.

### Revêtements durs

**Finis mélaminés et peints** : Nettoyez la surface à l'aide d'un chiffon doux humide; au besoin, une solution savonneuse douce (p. ex. un détergent à vaisselle Ivory) peut être utilisée. Pour ne pas laisser de traces, séchez la surface avec un linge doux sec en mouvements circulaires.

**Syderme Luxhide** : Pour l'entretien régulier, utilisez simplement un linge doux humide en prenant soin de ne pas détremper le cuir. Pour un nettoyage plus en profondeur, trempez un linge doux dans une solution savonneuse douce et essuyez la surface avec des mouvements circulaires. Répétez avec de l'eau propre. Laissez sécher et polissez avec un linge doux propre. N'utilisez pas de détergents, d'aérosols ou d'autres types de produits de polissage.

- 
- **Nettoyants à base d'eau (W)**. Nettoyez l'endroit sali à l'aide de la mousse d'un produit de nettoyage en mousse à base d'eau, comme un détergent doux ou un shampoing pour tissu sans solvants. Appliquez la mousse à l'aide d'une brosse à poils doux avec des mouvements circulaires. Passez l'aspirateur lorsque la mousse aura séché. Il est recommandé de faire d'abord un essai à un endroit non apparent.
  - **Nettoyants à base de solvants (S)**. Nettoyez l'endroit sali à l'aide d'un produit de nettoyage sans eau à base de solvants ou d'un produit de nettoyage à sec. Travaillez dans un endroit bien ventilé et évitez tout produit contenant du tétrachlorure de carbone ou d'autres substances toxiques. Il est recommandé de faire d'abord un essai à un endroit non apparent.
  - **Nettoyants à base d'eau ou de solvants (WS)**. Nettoyez l'endroit sali à l'aide d'un solvant doux, d'un shampoing pour tissu ou de la mousse d'un produit de nettoyage en mousse. Lorsque vous utilisez un solvant ou un produit de nettoyage à sec, suivez les instructions et travaillez dans un endroit bien ventilé. Évitez tout produit contenant du tétrachlorure de carbone ou d'autres substances toxiques. Peu importe la méthode choisie, il est recommandé de faire d'abord un essai à un endroit non apparent.
  - **Aspirateur uniquement (X)**. Ce genre de textile doit être nettoyé en passant l'aspirateur ou en le brossant légèrement pour éviter l'accumulation de saletés. Les produits de nettoyage en mousse à base d'eau peuvent causer le rétrécissement, des taches ou la dénaturation de la surface et ne doivent donc pas être utilisés.
  - Ces recommandations et ces codes ont été mis au point par des spécialistes en textiles. Toutefois, comme un tissu peut être taché ou endommagé de diverses façons, il n'est pas possible de garantir les résultats. La responsabilité de l'emploi des méthodes suggérées vous incombe. Pour éviter que votre siège ne se salisse trop, il est recommandé de passer l'aspirateur ou de le brosser fréquemment afin d'enlever la poussière et la saleté. Ayez recours à un service professionnel de nettoyage de meubles si votre siège devient généralement souillé.

**TEXTILES POUR SIÈGES**
**CARRERA**

Tremble (CE88)	Azur (CE91)	Fusain (CE98)	Cayenne (CE92)	Erg (CE89)	Flanelle (CE90)
Indigotine (CE95)	Cénote (CE97)	Jute (CE93)	Selva (CE87)	Grenat (CE96)	Savane (CE85)
Ardoise (CE86)	Zeste (CE84)				

**FUSION**

Azurin (FU75)	Guède (FU79)	Houille (FU85)	Cobalt (FU83)	Lin (FU84)	Fraîcheur (FU72)
Granite (FU77)	Graphite (FU81)	Sphaigne (FU73)	Oasis (FU80)	Pavot (FU78)	Grès (FU76)
Tangerine (FU71)	Tomate (FU74)	Violette (FU82)			

**HUDSON**

Houille (HD11)	Célestite (HD14)	Café (HD07)	Maroquin (HD02)	Gris (HD08)	Pâturage (HD06)
Minuit (HD12)	Moka (HD09)	Océan (HD13)	Orange (HD04)	Rubis (HD03)	Thym (HD10)
Froment (HD05)					

**ILLUSION**

Cappuccino (II01)	Poivre de cayenne (II06)	Cassis (II10)	Crépuscule (II08)	Ébène (II13)	Fiji (II11)
Chanvre (II05)	Mauï (II07)	Ozone (II12)	Paprika (II02)	Fumée (II09)	Tropique (II03)
Osier (II04)					

**JENNY**

Amiral (JN08)	Baie (JN31)	Cascatelle (JN28)	Fusain (JN11)	Ébène (JN02)	Verdure (JN32)
Moisson (JN29)	Melon (JN30)	Minuit (JN01)	Gruau (JN26)	Brou de noix (JN33)	Pinchard (JN25)
Ardoise (JN03)	Tournesol (JN27)	Vermillon (JN07)			

**SYNDERME LUXHIDE**

Noir (PU30/BL20)	Bleuet (PU46/BL33)	Bourgogne (PU36/BL26)	Fusain (PU37/BL27)	Brun foncé (PU34/BL24)	Daim (PU39/BL29)
Espresso (PU31/BL44)	Houblon (PU42/BL31)	Chasseur (PU44/BL32)	Parchemin (PU32/BL22)	Maroquin (PU33/BL23)	Blanc (PU38/BL28)

Le synderme Luxhide est une matière composée de cuir et de polyuréthane sur support polyester et coton. Ce produit durable présente l'apparence et le toucher d'un cuir de surface. Les faces supérieures (apparentes) des sièges Offices to Go sont garnies d'un synderme Luxhide. Un similicuir agencé peut être utilisé sur les faces arrière et pour les garnitures.

**TISSU MAILLÉ - ARCHER**

Noir (MT70)	Mûre (MT74)	Châtaigne (MT75)	Marine (MT72)	Rouge (MT71)	Caramel (MT73)
-------------	-------------	------------------	---------------	--------------	----------------

**TISSU MAILLÉ - AVRO ET IBEX**

Noir (MS69) - Avro, Ibex	Naturel (MS74) - Avro	Galet (MS71) - Avro			
--------------------------	-----------------------	---------------------	--	--	--

**QUILT**

Noir (QL10)	Guède (QL23)	Fusain (QL11)	Cacao (QL29)	Mimosa (QL25)	Dune (QL21)
Plumage (QL20)	Passe-velours (QL24)	Alpage (QL22)	Marine (QL14)	Amaranthe (QL27)	Turquin (QL26)
Argent (QL19)	Tangerine (QL28)	Merlot (QL16)			

**TERRACE**

Reinette (TC66)	Mertensie (TC65)	Cerise (TC68)	Carmin (TC64)	Pavé (TC63)	Écho (TC74)
Colombin (TC73)	Glacier (TC75)	Brume (TC67)	Ferronnerie (TC71)	Pomme de pin (TC72)	Ombre (TC62)
Martagon (TC61)	Crépuscule (TC69)	Gaullhérie (TC70)			

**URBAN**

Plage (UR15)	Anthracite (UR22)	Marigot (UR12)	Promenade (UR16)	Remblai (UR18)	Terreau (UR17)
Macadam (UR21)	Granite (UR20)	Stipe vert (UR13)	Océan (UR11)	Rose rouge (UR10)	Sablon (UR14)
Silice (UR19)					

**WATERFALL**

Cavalier (WA54)	Voûte (WA50)	Songe (WA44)	Baie de sureau (WA52)	Majorelle (WA53)	Prisme (WA48)
Selva (WA46)	Kona (WA47)	Jonc (WA51)	Firmament (WA45)	Clapotis (WA42)	Coutil (WA40)
Enchantement (WA49)	Galanterie (WA41)	Nougatine (WA43)			

**WAVELENGTH**

Geai (WV14)	Front de mer (WV09)	Corfou (WV13)	Flamme (WV04)	Citron Vert (WV01)	Mesa (WV07)
Menthe (WV02)	Pierre de lune (WV11)	Mykonos (WV05)	Panthère (WV15)	Plasma (WV08)	Quartz (WV10)
Cinabre (WV12)	Savane (WV06)	Limon (WV03)			

# TEXTILES ET FINIS

## AUTRES CHOIX DE TEXTILES

Des textiles intégrés ainsi que des textiles achetés par Global sont possibles pour les gammes de sièges Avro, Craft, Hardy, Ibex, M-Task, Ultra et Vanier, sous réserve d'un achat minimum de 10 sièges. La quantité minimum pour la commande ne s'applique pas à la gamme Craft pouvant être remboursée dans d'autres choix de textiles. Communiquer avec le service à la clientèle pour plus de détails.

## FINIS - CLASSEMENT ET RANGEMENT

Noir (BLK)                      Blanc de blancs (DWT)                      Gris (GRY)                      Nevada (NEV)

---

## FINIS - IONIC

### FINIS - DESSUS

Acajou absolu (ACJ)	Nuit d'Orient (ASN)	Cerisier Avant (AWC)	Miel Avant (AWH)	Espresso profond (DES)	Blanc de blancs (DWT)
Gris (GRY)	Gris de Hayden (HGT)	Palissandre (SKC)	Érable moiré (TMP)	Noyer moiré (TWL)	Chocolat blanc (WHC)
Cerisier d'hiver (WCR)					

### FINIS - CHÂSSIS

Acajou absolu (ACJ)	Nuit d'Orient (ASN)	Cerisier Avant (AWC)	Miel Avant (AWH)	Espresso profond (DES)	Blanc de blancs (DWT)
Gris (GRY)	Gris de Hayden (HGT)	Palissandre (SKC)	Érable moiré (TMP)	Noyer moiré (TWL)	Chocolat blanc (WHC)
Cerisier d'hiver (WCR)					

## FINIS - BIBLIOTHÈQUES IONIC

Acajou absolu (ACJ)	Espresso profond (DES)	Érable moiré (TMP)	Chocolat blanc (WHC)	Cerisier d'hiver (WCR)
---------------------	------------------------	--------------------	----------------------	------------------------

## TEXTILES – TABLEAUX PUNAISABLES IONIC

Noir (LL19)	Nigelle (LL14)	Crème caramel (LL12)	Poulain (LL11)
-------------	----------------	----------------------	----------------

---

Société membre de Global Furniture Group (« Global »), Offices to Go (OTG) a pour mission d'offrir des produits de valeur supérieure à des prix économiques. Cette liste de prix courants illustrée est conçue pour permettre une consultation rapide et simple. Tous les produits y sont classés selon les catégories suivantes, soit « sièges », « bureaux et tables », « accessoires » et « classement », et sont présentés par ordre numérique à l'intérieur de leur catégorie respective. Les illustrations au trait correspondent à des photographies réelles (dans la mesure du possible) pour permettre le repérage immédiat de tous les modèles d'une gamme particulière.

La vente de produits OTG s'effectue uniquement aux termes des modalités et des conditions habituelles de vente de Global faisant partie de cette liste de prix. Aux fins des présentes, par « acheteur » on entend tout revendeur ou toute autre personne qui achète initialement des produits directement de Global en vue de leur utilisation ou de leur revente. Ces modalités et conditions habituelles peuvent être modifiées ou complétées uniquement au moyen d'un document écrit distinct signé par le personnel autorisé de Global à son siège social à Toronto en Ontario, au Canada. Toute modalité ou condition apparaissant sur tout bon de commande ou autre formulaire (y compris un contrat type imprimé) utilisé par l'acheteur pour commander des marchandises et qui diffère des modalités et conditions habituelles de Global, ou qui est en sus de celles-ci ou incompatible avec celles-ci, sera nulle et non avenue.

L'ensemble des illustrations, des caractéristiques techniques et des prix figurant dans cette liste de prix est fondé sur les renseignements les plus récents sur les produits disponibles au moment de la publication. Global réserve le droit de modifier, en tout temps et sans préavis, les prix, les couleurs, les matériaux, les caractéristiques et les modèles offerts.

## Description

Chaque produit illustré ou décrit dans la présente liste de prix est un produit OTG de série. Les options offertes sont indiquées au début des descriptions de chaque gamme. Ces options offertes peuvent entraîner un délai de livraison plus long et un coût supplémentaire, et peuvent avoir une incidence sur la garantie offerte. Les dimensions et les poids indiqués sont des approximations et peuvent faire l'objet de légères modifications de temps à autre.

## Prix et modalités de paiement

Les prix paraissant dans cette liste de prix, ainsi que ceux cités par Global, sont exprimés en dollars canadiens pour ce qui est des commandes expédiées à des destinations au Canada.

Lorsque la date d'expédition demandée est plus de 90 jours après la date de la commande, Global aura le droit d'utiliser des prix courants publiés en vigueur au moment de l'expédition.

Les commandes sont facturées au moment de l'expédition. Les modalités de paiement sont « Net dans 30 jours », à moins d'une indication contraire. L'acheteur convient que Global aura le droit d'imputer des frais totalisant 1,5 % par mois (18 % par année) à l'égard de toute facture en souffrance depuis plus de 30 jours.

Si le volume net annuel le plus récent de l'acheteur est inférieur à 5 000 \$, Global pourra suggérer que la commande soit acquittée d'avance.

Toutes les commandes seront reconnues dans la mesure où l'acheteur respecte la politique en matière de crédit en vigueur de Global.

Tout produit vendu par Global demeurera la propriété personnelle de Global jusqu'à ce que son prix ait été réglé en totalité.

Les prix mentionnés sont des prix courants suggérés uniquement et peuvent faire l'objet de modifications sans préavis. Toutefois, Global s'efforcera de tenir l'acheteur au courant de toute modification, y compris des modifications apportées aux prix.

## Taxes

Les prix mentionnés dans cette liste de prix excluent toute taxe de vente, taxe d'utilisation, taxe de vente harmonisée (TVH), taxe d'accise ou autres taxes ou droits applicables, qui peuvent être à la charge de l'acheteur selon la facture établie par Global. Si l'acheteur demande une exemption au titre de telles taxes, il demeurera du ressort de l'acheteur de fournir un certificat d'exemption approprié à Global lors de la commande.

## Modalités de commande

Global exige que toutes les commandes soient faites par écrit. Ces commandes écrites seront par la suite reconnues au moyen d'un accusé de réception de Global régissant l'opération.

L'accusé de réception décrira les articles qui doivent être livrés et une date d'expédition approximative. Il incombe à l'acheteur de vérifier l'exactitude du contenu de l'accusé de réception. Si l'accusé de réception comporte une erreur, l'acheteur doit en aviser un représentant du service à la clientèle de Global sans délai, par téléphone, et faire suivre une confirmation par écrit. Les dates d'expédition sont attribuées aux commandes en fonction des articles ayant le délai de fabrication le plus long (à moins qu'une expédition partielle n'ait été demandée).

Au moment de la commande, l'acheteur doit fournir les renseignements suivants :

1. Le numéro de compte (dans la mesure du possible).
2. Le numéro du bon de commande.
3. Le nom et les coordonnées de la personne à facturer ou du destinataire, ou les deux.
4. Le numéro intégral du modèle, le code du textile et les options choisies.
5. Les instructions particulières et les données d'étiquetage.
6. Les instructions relatives à l'expédition, notamment :
  - a. cueillette
  - b. programme de livraison de Global
  - c. transporteur public (fournir le nom du transporteur et le numéro de compte)

Global vérifiera les points susmentionnés pour s'assurer de leur exactitude. Par ailleurs, Global traitera les commandes en utilisant les codes fournis par l'acheteur. Il incombe à l'acheteur de vérifier l'exactitude des prix. En cas d'inexactitude, il incombe à l'acheteur d'en aviser Global avant la facturation.

Il incombe à l'acheteur de fournir les renseignements exacts au moment de la commande. Si aucune option n'est choisie, le système entrera le produit de série. Pour ce qui est des commandes comportant des données incomplètes ou incorrectes (choix de finis, etc.), le début de la fabrication sera prévu au moment de la réception des renseignements complets ou exacts seulement.

## Modifications et annulations

Après la date de l'accusé de réception de Global d'une commande d'un acheteur, la commande ne pourra être modifiée ou annulée par l'acheteur sans le consentement écrit de Global. Les articles garnis d'un textile sont réputés être en cours de production à la date prévue de coupe du tissu. Les autres articles de série déjà en cours de production font l'objet de frais d'annulation minimums de 35 %.

## Erreurs et omissions

Les prix cités, les accusés de réception et les factures peuvent faire l'objet de corrections si des erreurs ou des omissions sont relevées.

## Roulettes

La liste de prix précise les roulettes de série pour chaque modèle de siège; dans la plupart des cas, il s'agit de roulettes C9 ou C65 prévues pour des planchers recouverts d'une moquette. Si le produit est destiné à être utilisé sur des surfaces à revêtement dur comme des carreaux de céramique, du béton, du linoléum ou du bois, il convient d'utiliser des roulettes différentes. Il incombe à l'acheteur d'établir si les roulettes de série d'un produit donné conviennent à l'utilisation prévue. La rubrique des roulettes et accoudoirs présente les différentes roulettes offertes par Global ainsi que leurs utilisations suggérées.

## Finis - Classeurs

Aucun supplément n'est exigé pour les finis de série pour les articles de classement et de rangement. La quantité minimum pour la commande est de 10 articles. Tout fini hors série doit être approuvé par Global avant l'acceptation de la commande et un supplément pourra être exigé.

Un supplément de 10 % sera exigé pour les finis métalliques ou micas ainsi que pour les blancs spéciaux, peu importe le nombre d'articles visés par la commande.

## Tissus d'ameublement

De légères variations de la couleur peuvent survenir d'un lot de teinture à un autre. Bien que Global s'efforce de les limiter, de telles variations se produiront et elles doivent être acceptées comme une occurrence normale. Ces variations ne seront pas réputées être un défaut.

## Poids

En ce qui concerne les sièges, le poids de l'article proprement dit et le poids par boîte sont indiqués. Pour ce qui est du mobilier, le poids par boîte est indiqué.

## Retard

L'accusé de réception de Global mentionnera une date d'expédition, laquelle constitue l'estimation la plus exacte possible de Global au moment où la commande est reconnue. Cependant, Global n'assumera aucune obligation ou responsabilité envers l'acheteur pour défaut d'expédier la marchandise à la date précisée, à moins que Global n'ait convenu d'une date ferme et non équivoque d'expédition dans un document écrit distinct exécuté par son personnel autorisé à son siège social. En outre, Global ne sera pas tenue responsable des pertes ou dommages découlant d'un retard ou d'un défaut de livraison ou de tout autre défaut d'exécuter l'entente, en totalité ou en partie, intervenue entre les parties à l'égard des marchandises présentées au recto de l'accusé de réception lorsqu'un tel retard, un tel défaut, une telle perte ou un tel dommage est la conséquence immédiate d'un acte d'une instance gouvernementale ou d'une subdivision politique de celle-ci, d'une révolution, d'une émeute, d'un désordre civil ou de troubles publics, d'un retard ou d'un défaut de transport, d'une grève parmi ou entre des syndicats de travailleurs ou autre conflit de travail, d'un retard ou de l'incapacité d'obtenir des matériaux et des installations, d'un incendie, d'une inondation, d'un cas de force majeure ou de toute autre cause qui ne peut raisonnablement être contrôlée par Global.

## Franco à bord (FOB)

Le point d'expédition FOB est l'usine de Global à Toronto en Ontario, au Canada.

## Expéditions par service de messagerie

Ce symbole signale un produit pouvant être expédié par un service de messagerie comme FedEx, Purolator, CanPar ou UPS.



## Expédition

L'acheteur doit choisir, au moment de la commande, un des deux modes de paiement des frais de transport. Global n'effectuera aucune expédition à un utilisateur final, à moins qu'une entente spéciale n'ait été prise.

1. FOB point d'expédition, port dû - cueillette et transporteur public;
2. FOB point d'expédition, fret payé d'avance et facturé à l'acheteur - programme de livraison de Global.

Toutes les livraisons se font de quai à quai.

## Service

Les demandes de service relèvent habituellement des revendeurs autorisés de Global. Lorsque la résolution de problèmes ne peut s'effectuer sur place, les problèmes doivent être portés à l'attention du Service à la clientèle de Global.

Global/Express (Canada)

Tél. : 905-660-5101 ou 1-800-567-8901

Téloc. : 905-660-4759 ou 1-800-375-5134

Global International

Tél. : 416-661-3660

Téloc. : 416-661-661-0983 ou 1-877-585-5579

## Rendus

Aucun rendu sur ventes ne sera accepté sans le consentement écrit de Global et sans instructions d'expédition de Global. Des frais minimums de reprise de stock de 35 % seront déduits de tout rendu autorisé aux fins de crédit ou de remboursement, pourvu que les biens soient reçus par Global dans le même état qu'à leur départ de l'usine. Ces frais peuvent être plus élevés selon le genre de produit. Tous les rendus autorisés doivent porter clairement mention du numéro d'autorisation de marchandises rendues (AMR) de Global. Global ne sera pas responsable des frais de transport. Aucun crédit ne sera accordé si les biens ne peuvent être utilisés comme biens neufs. Les articles de commande spéciale, les articles hors série et les articles mettant en jeu du textile fourni par le client (TFC) ne peuvent en aucun cas être rendus. Tous les rendus doivent être approuvés et autorisés par écrit par le service à la clientèle de Global. Global réserve le droit de refuser la livraison de tout rendu non autorisé.

## Demandes d'indemnisation

Tous les biens sont vendus FOB usine ou centre de distribution. Global n'est pas responsable des dommages survenus pendant le transport (ou en cours de stockage). Le transporteur accepte toute marchandise reçue en bon état apparent au moyen de sa signature. Il incombe à l'acheteur d'examiner les marchandises dès leur réception et de produire toute demande d'indemnisation auprès du transporteur pour les pertes ou les dommages survenus au produit pendant le transport, y compris les dommages non apparents.

Toute demande d'indemnisation signifiée à Global à l'égard de défauts apparents, d'erreurs ou de manques doit être faite par l'acheteur, par écrit, dans un délai de quinze (15) jours ouvrables suivant la livraison. Si l'acheteur omet de signifier une demande d'indemnisation à Global dans ce délai de quinze (15) jours ouvrables, l'acheteur sera réputé avoir accepté la livraison des biens et s'être désisté de réclamer une indemnisation à l'égard de défauts apparents, d'erreurs ou de manques.

## Suspension

En cas de non-paiement par l'acheteur de toute somme due à Global, ou dans le cas où la situation financière de l'acheteur devient insatisfaisante pour Global, Global aura le droit de reporter ou de faire cesser l'expédition de toute marchandise jusqu'à ce que le manquement soit réparé ou jusqu'à ce que l'acheteur donne l'assurance d'un paiement à Global.

## Droit d'auteur

L'ensemble des catalogues, photographies, dessins, listes de prix et autres documents imprimés est protégé par le droit d'auteur. Tous droits réservés.

## Marques de commerce

Toutes les marques de commerce sont la propriété de Global Furniture Group.

## Dessins, modèles et brevets

Bon nombre des produits fabriqués par Global sont protégés par des enregistrements de dessins, des brevets de dessin ou modèle, ou des brevets. Les modèles et les caractéristiques techniques peuvent être modifiés, complétés ou abandonnés, sans préavis.

Pour une liste complète des brevets délivrés ou des marques déposées, veuillez consulter le site [officestogo.com](http://officestogo.com).

## Cubage

Le cubage cité est une mesure approximative en pieds cubes utilisée pour calculer les frais de transport. Le chiffre indiqué est le volume total qu'occupe un article aux fins de l'expédition (p. ex., si un article est expédié en deux boîtes, le volume cité représente le cubage des deux boîtes ensemble) et pourra être modifié sans préavis. Il est plus économique d'acheter le nombre d'articles précisés par boîte.

## Expéditions combinées

Global s'efforcera de combiner des expéditions et des commandes à la demande écrite de l'acheteur. Cependant, Global ne pourra être tenue responsable lorsqu'elle ne peut donner suite à une telle demande.

## Offre de vente

La possession de cette liste de prix ou de toute autre documentation ne signifie pas que Global est disposée à vendre au détenteur et ne sera pas interprétée comme une offre directe de vente.

*En cas de conflit entre : i) les prix figurant dans les logiciels fournis au client par Global ou par quiconque pour le compte de Global; et ii) les prix courants actuels publiés sur le site Web de Global, les prix les plus récents prévaudront.*

## Homologation

Les produits de Global sont soumis à des essais rigoureux et bon nombre d'entre eux sont conformes ou surpassent les exigences des normes d'essai les plus rigoureuses du secteur.

## Limitation de responsabilité

Les mesures métriques présentées ne sont fournies qu'à titre de renseignement. En cas de divergence entre les mesures impériales et les mesures métriques, les mesures impériales prévaudront. Les prix mentionnés sont des prix courants suggérés par le fabricant au moment de l'impression. Les prix à jour figurent sur le site Web de Global. Toutes les taxes applicables sont en sus. Les descriptions, caractéristiques et prix peuvent faire l'objet de modifications sans préavis. Les erreurs et omissions peuvent faire l'objet de corrections.

Des mises à jour sont publiées périodiquement. Pour en prendre connaissance, veuillez consulter la mise à jour, en format PDF, au site Web [officestogo.com](http://officestogo.com). Global garantit à l'acheteur original que tous ses produits commerciaux sont libres de tout défaut de matériel et de fabrication, pour la durée de vie du produit.

**Cette liste de prix est en vigueur à compter du 1 septembre 2019.**

## MISE EN GARDE - SIÈGES

### POUR PRÉVENIR LES DÉFAILLANCES ET LE RISQUE DE BLESSURES:

S'assurer que le siège choisi convient à l'utilisation envisagée et tient compte du poids de l'utilisateur prévu. L'utilisation de certains sièges n'est pas recommandée pour les utilisateurs d'un poids supérieur à une certaine limite. Examiner le siège périodiquement pour repérer des fissures ou autres défauts visibles et resserrer toutes les vis, tous les boulons et toutes les molettes réglables au besoin. Si le siège est endommagé ou instable, le retirer immédiatement du service.

Les renseignements ou les suggestions à l'égard des applications, des caractéristiques ou de la conformité à des codes ou à des normes ne sont donnés qu'à titre de renseignement. Aucune déclaration n'est faite quant à leur exactitude ou à leur pertinence. Global décline toute responsabilité légale. Il incombe à l'utilisateur de vérifier la pertinence de tout renseignement et le caractère adéquat de tout produit compte tenu de l'usage qu'il entend en faire. Global réserve le droit de modifier les modalités et conditions assortissant la liste de prix, en tout temps et sans préavis.

Global garantit à l'acheteur original que tous ses produits commerciaux sont libres de tout défaut de matériel et de fabrication. Les produits qui auront fait l'objet d'un recours en garantie en bonne et due forme seront, au choix de Global, réparés ou remplacés par Global.

Global ne fait aucune garantie que l'un quelconque de ses produits convient à un usage particulier et ne peut faire aucune autre garantie, expresse ou tacite, autre que les garanties expresses contenues aux présentes. Les codes et les normes variant d'un territoire à l'autre, toute mention de conformité à de tels codes ou à de telles normes n'est faite que pour des raisons pratiques et sans déclaration quant à l'exactitude ou à la pertinence. L'utilisateur doit donc vérifier la pertinence des renseignements ou s'assurer que le produit en question convient à l'utilisation qu'il compte en faire. En aucun cas Global ne sera-t-elle soumise à une obligation délictuelle ou contractuelle à l'égard de toute perte ou de tout dommage direct, particulier, accessoire, consécutif ou punitif.

## Sommaire de la garantie OTG

Type de produit OTG	Garantie à l'acheteur original à l'égard des pièces	Exceptions
Catégorie générale de sièges (comprend les bâtis en métal et les pièces fixes en métal) Durée d'utilisation aux termes de la garantie : 8 heures par jour, 5 jours par semaine	À vie	- tissus d'ameublement, textiles, tissus maillés - 2 ans - cylindres pneumatiques, mécanismes - 2 ans - roulettes, bâtis, pièces en plastique - 2 ans
Sièges haut rendement (p. ex. : Overtime 350) Durée d'utilisation aux termes de la garantie : 8 heures par jour, 5 jours par semaine/utilisateurs d'un poids maximum de 350 lb.	5 ans	- tissus d'ameublement, textiles, tissus maillés - 2 ans - cylindres pneumatiques, mécanismes - 2 ans - roulettes, bâtis, pièces en plastique - 2 ans
Sièges pliants Lite-Lift Durée d'utilisation aux termes de la garantie : 8 heures par jour, 5 jours par semaine/utilisateurs d'un poids maximum de 200 lb.	1 an	aucune
Tables pliantes Lite-Lift	1 an	aucune
Mécanismes de tables non électriques	5 ans	aucune
Bureaux Ionic (y compris les serrures, les patins, le fini mélaminé)	5 ans	aucune
Tables à hauteur réglable Ionic	5 ans	- moteurs électriques, systèmes de contrôle, pièces mobiles - 1 an
Modules de classement et de rangement en métal	À vie	aucune
Accessoires ergonomiques	5 ans	- éléments électriques, pièces mobiles - 2 ans
Tableaux punaisables	À vie	- textiles pour cloisons - 5 ans

### La garantie limitée à vie OTG ne vise pas (peu importe la catégorie de produits) ce qui suit :

- une usure modeste ou normale pouvant survenir avec le temps
- les défaillances attribuables à la négligence, à une utilisation abusive ou à un accident
- le défaut d'utiliser, d'installer ou d'entretenir les produits conformément aux instructions et aux mises en garde écrites de Global
- la modification, les ajouts ou la réparation par des méthodes autres que celles approuvées par Global
- les dommages causés par un transporteur durant le transport, en cours de stockage ou durant la livraison, ou par un installateur
- l'appariement de couleurs, du fil du bois ou de textures de matières naturelles (bois, cuir, etc.)
- les produits exposés à des températures chaudes ou froides extrêmes ou à des milieux très secs ou très humides
- la solidité de la couleur ou l'appariement de couleurs de textiles ou l'uniformité de la couleur de textiles de différents lots de teinture
- les dommages causés par le marquage ou le maculage, par des objets tranchants, ou les empreintes laissées par des instruments
- les dommages causés par l'exposition de textiles ou de surfaces en bois ou en mélamine au soleil (y compris les rayons UV)
- les produits utilisés à des fins de location
- les pièces de remplacement achetées, lesquels sont assortis d'une garantie d'un (1) an
- le non-respect des instructions de nettoyage, d'entretien ou de désinfection publiées dans le site Web [officestogo.com](http://officestogo.com)

La garantie OTG ne couvre pas les frais de transport ou de main-d'œuvre. La réparation ou le remplacement d'un produit s'effectue au gré de Global.

### Textiles et finis

Pour des renseignements détaillés concernant l'entretien ou la désinfection, veuillez consulter le site Web [officestogo.com](http://officestogo.com). Le non-respect des instructions de nettoyage, d'entretien ou de désinfection publiées peut annuler la garantie. Les textiles et finis de Global sont périodiquement actualisés pour répondre à la demande et aux tendances du marché. Par conséquent, certains textiles ou finis peuvent être abandonnés soit par Global, soit par le fabricant. En cas d'abandon d'un textile ou d'un fini, Global prendra toutes les mesures utiles et raisonnables pour offrir un produit de remplacement comparable.

# INDEX

M1930PXB	121	ML1360UMF	109	ML4862DST	111	ML12062DSQ	111	MVL2780	15	MVL5004	50
M1936PXB	121	ML1360UML	109	ML5223HAT	107	ML13250DSQ	111	MVL2781	15	MVL5005	50
M19301XSN	121	ML1366DMF	108	ML5229HAT	107	ML13262DSQ	111	MVL2782	15	MVL5006	50
M19361XSN	121	ML1366DML	108	ML5412MPT	91	ML14450DSQ	111	MVL2784	23, 30, 69, 78	MVL5007	50
ML22BBF	97	ML1366UMF	109	ML5424DWL	90	ML14462DSQ	111	MVL2785	26	MVL5008	50
ML22FF	97	ML1366UML	109	ML5424RWL	90	ML482028CT	92	MVL2786	77	MVL5009	50
ML22HBF	97	ML1629SHL	102	ML5450DSE	111	ML483628CT	92	MVL2787	23	MVL5011	51
ML22TOP	97	ML1629SHR	102	ML5450DST	110	ML542028CT	92	MVL2789	77	MVL5230B0	117
ML24LEG	91	ML2130BF	99	ML5462DSE	112	ML543628CT	92	MVL2796	77	MVL5230B5	117
ML24WM2	104	ML2130CO	98	ML5462DST	111	ML602028CT	92	MVL2799	78	MVL6060ET	106
ML30RX	105	ML2130NB	99	ML5823HAT	107	ML603628CT	92	MVL2801	40	MVL6066ET	106
ML30SX	105	ML2130NO	98	ML5829HAT	107	MLDD48DSE	113	MVL2803	40	MVL6660ET	106
ML33DRAG	93	ML2136BF	99	ML6012MP	95	MLDD48DSQ	113	MVL2804	41	MVL6666ET	106
ML33DRL	93	ML2136CO	98	ML6012MPT	91	MLDD48DST	112	MVL2806	41	MVL7260ET	106
ML35SCDK	29	ML2136NBF	99	ML6019LT	101, 122	MLDD54DSE	113	MVL2807	41	MVL7266ET	106
ML36DRAG	93	ML2136NO	98	ML6024DWL	90	MLDD54DSQ	113	MVL2808	41	MVL11730	72
ML36DRL	93	ML2230BFT	98	ML6024ET2	106	MLDD54DST	112	MVL2809	41	MVL11732	72
ML36HO	92	ML2230COT	98	ML6024LT	101	MLDD60DSE	113	MVL2809C	42	MVL11733	72
ML36LDS	93	ML2230NOT	98	ML6030D	91	MLDD60DSQ	113	MVL2810	38	MVL11734	72
ML36LDSF	93	ML2236BFT	98	ML6030DWL	90	MLDD60DST	112	MVL2811	42	MVL11735	73
ML36PHGD	93	ML2236COT	98	ML6030ET2	106	MLDD66DSE	113	MVL2813	42	MVL11742	73
ML36PHLD	93	ML2236NOT	98	ML6030PL	95	MLDD66DSQ	113	MVL2814	42	MVL11743	73
ML36RT	92	ML2418CDK	29	ML6030PR	95	MLDD66DST	112	MVL2816	42	MVL11860	68
ML36RX	105	ML2420CDK	29	ML6050DSE	111	MLDD72DSE	113	MVL2817	43	MVL11870	59
ML36SX	105	ML2430C	101	ML6050DST	110	MLDD72DSQ	113	MVL2818	43	MVL11886	24
ML42LDS	93	ML2436C	101	ML6062DSE	112	MLDD72DST	112	MVL2819	43	MVL11887	24
ML42LDSF	93	ML2460C	101	ML6062DST	111	MLEBDD16L	107	MVL2819C	43	MVL11888	24
ML42R	105	ML2466C	101	ML6423HAT	107	MLEBDD162	107	MVL2821	43	MVL13007	27
ML42RT	92	ML2472C	101	ML6429HAT	107	MLFP	104	MVL2823	44	MVL13008	27
ML42RX	105	ML2929CT	103	ML6518WDL	102	MLHS	104	MVL2824	44	MVL13009	27
ML42SX	105	ML2929CTM	103	ML6518WDR	102	MLKB	104	MVL2826	44	MVL13010	28
ML48BC	102	ML3019LT	101, 122	ML6612MPT	91	MLMP22BBF	96	MVL2827	44	MVL13011	28
ML48LDS	93	ML3024R	96	ML6619LT	101, 122	MLMP22BF	96	MVL2828	44	MVL13012	28
ML48LDSF	93	ML3024RWL	90	ML6624C	94	MLMP34L	96	MVL2831	45	MVL13016	66
ML48WCB2	112	ML3523RHT	107	ML6624DWL	90	MLMPB34R	97	MVL2831C	45	MVL13017	66
ML54LDS	93	ML3619LT	101, 122	ML6624LT	101	MLMPBC18	97	MVL2832	45	MVL13018	66
ML54LDSF	93	ML3622LF	99	ML6624POL	90	MLMPC22	97	MVL2832C	45	MVL13023	66
ML54WCB2	112	ML3622MS	100	ML6630D	91	MLPD	104	MVL2836	60	MVL13040	58
ML60WCB2	112	ML3622SC	99	ML6630DM	94	MVCOVS1UB	29, 118	MVL2837F	60	MVL13046	68
ML65BC	102	ML3622SL	100	ML6630DWL	90	MVCOVS1US	29, 118	MVL2846F	60	MVL25201	125
ML66HO	92	ML3624B	91	ML6630POL	90	MVCOVSM2B	29, 118	MVL2847F	60	MVL25251	125
ML66TB	103	ML3624DWL	90	ML6630RM	94	MVCOVSM2S	29, 118	MVL2900	35	MVL25401	125
ML66WCB2	112	ML3624FB	96	ML6636CEL	94	MVL1SDEH	117	MVL2911	52	MVL25451	125
ML72HO	92	ML3624LFT	99	ML6636CER	94	MVL2SDEH	117	MVL2912	52	MVLCPU	118
ML72MRD	92	ML3624LT	101	ML6650DSE	111	MVL19BF	127	MVL2913	52	MVLEK	123, 125
ML72TB	103	ML3624MST	100	ML6650DST	110	MVL19C	127	MVL2914	53	MVLFB	125
ML72WCB2	112	ML3624R	96	ML6662DSE	112	MVL23BF	127	MVL3101	17	MVLFB	122
ML96BT	105	ML3624RWL	90	ML6662DST	111	MVL23C	127	MVL3103	17	MVLFR	118
ML120BT	105	ML3624SCT	99	ML7023HAT	107	MVL1105	54	MVL3104	18	MVLFRT48	115
ML144BT	105	ML3624SLT	100	ML7029HAT	107	MVL1110	54	MVL3106	18	MVLFRT48D	115
ML230NBFT	98	ML3629OS	100	ML7212MPT	91	MVL1616	69	MVL3107	18	MVLFRT60	115
ML236NBFT	98	ML3636SI	95	ML7219LT	101, 122	MVL1617	69	MVL3108	18	MVLFRT60D	115
ML1324DMF	108	ML3636WI	95	ML7224C	94	MVL1930C	101, 122	MVL3109	18	MVLFRT72	115
ML1324DML	108	ML4123RHT	107	ML7224DWL	90	MVL1936C	101, 122	MVL3111	19	MVLFRT96	115
ML1324UMF	109	ML4212MP	95	ML7224ET2	106	MVL1936M2	122	MVL3113	19	MVLFWS	130
ML1324UML	109	ML4224B	91	ML7224LT	101	MVL1936P2	121	MVL3114	19	MVLHFB36	123
ML1330DMF	108	ML4224FB	96	ML7224POB	90	MVL1936P3	121	MVL3116	19	MVLKBT	117
ML1330DML	108	ML4224R	96	ML7224POL	90	MVL1936P4	121	MVL3117	19	MVLKP01	117
ML1330UMF	109	ML4224RI	95	ML7230D	91	MVL1936P5	121	MVL3118	20	MVLM23BBF	128
ML1330UML	109	ML4224RWL	90	ML7230DWL	90	MVL1960C	101, 122	MVL3119	20	MVLM23FF	128
ML1336DMF	108	ML4229OS	100	ML7230ET2	106	MVL1966C	101, 122	MVL3121	20	MVLMK	122
ML1336DML	108	ML4242SI	95	ML7230POB	90	MVL1972C	101, 122	MVL3123	20	MVLPD	123
ML1336UMF	109	ML4242WI	95	ML7230POL	90	MVL2718	22	MVL3124	20	MVLPDM	118,
ML1336UML	109	ML4623HAT	107	ML7236CEL	94	MVL2719	22	MVL3126	21	MVLPD	113
ML1342DMF	108	ML4629HAT	107	ML7236CER	94	MVL2720	30	MVL3127	21	MVLPD	113
ML1342DML	108	ML4812MP	95	ML7236D	91	MVL2721	30	MVL3128	21	MVLPD	113
ML1342UMF	109	ML4812MPT	91	ML7236DM	94	MVL2723	30	MVL3129	21	MVLS42L	130
ML1342UML	109	ML4824B	91	ML7236RM	94	MVL2728	22	MVL3161	14	MVLS72L	130
ML1348DMF	108	ML4824DWL	90	ML7242BD	91	MVL2729	22	MVL3170	75	MVLW23BBF	127
ML1348DML	108	ML4824ET2	106	ML7250DSE	111	MVL2732	13	MVL3171	75	MVLW23FF	127
ML1348UMF	109	ML4824FB	96	ML7250DST	110	MVL2732-9	13	MVL3172	75		0
ML1348UML	109	ML4824R	96	ML7262DSE	112	MVL2733	13	MVL3191	34	OTG1220B	31
ML1354DMF	108	ML4824RI	95	ML7262DST	111	MVL2733-9	13	MVL3192	34	OTG1221B	31
ML1354DML	108	ML4824RWL	90	ML9650DSQ	111	MVL2747	53	MVL3196	34	OTG3915	35
ML1354UMF	109	ML4848VB	104	ML9662DSQ	111	MVL2748	53	MVL5001NA	49	OTG3920B	22
ML1354UML	109	ML4850DSE	111	ML10850DSQ	111	MVL2749	53	MVL5002	49	OTG10902	46
ML1360DMF	108	ML4850DST	110	ML10862DSQ	111	MVL2756	58	MVL5002C	49	OTG10904	38
ML1360DML	108	ML4862DES	112	ML12050DSQ	111	MVL2776	48	MVL5003	49	OTG10920	67

OTG10930.....33  
 OTG11320B .....61  
 OTG11340.....36  
 OTG11341.....36  
 OTG11343B .....57  
 OTG11510B .....23  
 OTG11531B .....65  
 OTG11613B .....64  
 OTG11615B .....11  
 OTG11616B .....11  
 OTG11617B .....76  
 OTG11631B .....65  
 OTG11633B .....70  
 OTG11636B .....37  
 OTG11641B .....37  
 OTG11642B .....37  
 OTG11648B .....63  
 OTG11657B .....47  
 OTG11670B .....47  
 OTG11674.....48  
 OTG11678B .....37  
 OTG11685.....59  
 OTG11686.....59  
 OTG11705.....68  
 OTG11740B .....25  
 OTG11760B .....31  
 OTG11776B .....71  
 OTG11782B .....56  
 OTG11840.....115  
 OTG11841.....115  
 OTG11842.....115  
 OTG11858B .....16  
 OTG11859B .....16  
 OTG11921J.....55  
 OTG11950B .....11  
 OTG11980.....74  
 OTG13020.....12  
 OTG13026.....64  
 OTG13032.....70  
 OTG13060.....10  
 OTG13061.....10  
 OTG13070.....62  
 OTG13071.....62  
 OTG13072.....62  
 OTG13073.....62  
 OTG13074.....62  
 OTG13080.....39  
 OTG13081.....39

## Bureaux et salles d'exposition partout au Canada

### **Le Groupe Global - siège social**

560, chemin Supertest  
Toronto (Ontario)  
M3J 2M6  
Tél (416) 650-6500

### **Salle d'exposition principale et bureau de vente**

1350, chemin Flint  
Toronto (Ontario)  
M3J 2J7  
Tél (416) 661-3660

---

### **Centre du Groupe Global**

#### **Calgary**

237, 8<sup>e</sup> avenue S-E, bureau 302  
Calgary (Alberta)  
T2G 5C3  
Tél (403) 250-7770

#### **Edmonton**

10158, rue 103 N-O, bureau 201  
Edmonton (Alberta)  
T5J 0X6  
Tél (780) 444-8922

#### **Halifax**

1061, rue Marginal, bureau 120  
Halifax (Nouvelle-Écosse)  
B3H 4P7  
Tél (902) 422-7434

#### **Moncton**

268, chemin Coverdale  
Riverview (Nouveau-Brunswick)  
E1B 3J2  
Tél (506) 858-8383

#### **Montreal**

996, rue St-Antoine Ouest  
Montréal (Québec)  
H3C 1A7  
Tél (514) 866-4331

#### **Ottawa**

251, avenue Laurier Ouest, bureau 400  
Ottawa (Ontario)  
K1P 5J6  
Tél (613) 234-2881  
*Veillez téléphoner à l'avance pour prendre rendez-vous.*

#### **Vancouver**

675, rue West Hastings, bureau 1000  
Vancouver (Colombie-Britannique)  
V6B 1N2  
Tél (604) 432-1701

#### **Winnipeg**

111, avenue Lombard, bureau 220  
Winnipeg (Manitoba)  
R3B 0T4  
Tél (204) 925-3350

Le Groupe Global, 1350 chemin Flint, Toronto (Ontario) Canada M3J 2J7  
Ventes et marketing: Tél (1-877) 446-2251  
Service à la clientèle : Téléc (800) 361-3182

**OfficestoGo**

**officestogo.com**