

# Liste de prix 2021

Mise à jour septembre 2021



**Offices**toGo

# introduction

Filiaire de Global Furniture Group, Offices to Go<sup>MC</sup> est une source première de mobilier de bureau abordable depuis sa création en 2007.

Nous offrons un vaste choix de produits, y compris des sièges, des bureaux, des tables, des articles de classement et de rangement ainsi que des accessoires ergonomiques. Les produits Offices to Go offrent une plus-value élevée et sont fabriqués selon des normes rigoureuses de qualité pour protéger votre investissement à long terme.

La plupart des modèles sont fabriqués au Canada, d'autres sont importés. Dans les deux cas, tous les produits de la collection Offices to Go sont fabriqués exclusivement dans des usines certifiées et ont été testés pour assurer leur conformité aux normes ANSI et BIFMA. Nous sommes déterminés à fabriquer des produits selon les méthodes les plus efficaces et durables, nous assurant qu'ils respectent les normes de qualité les plus élevées.

Sièges - Les sièges de la collection Offices to Go proposent un style incontournable et un confort exceptionnel. Choisissez parmi un vaste éventail de sièges polyvalents, fonctionnels, en tissu maillé, en cuir, de direction et d'invité pour compléter votre bureau.

Les sièges Offices to Go sont offerts dans un vaste choix de textiles de rembourrage propres à chaque gamme. Consultez les détails sur chaque gamme pour les textiles, teintes et textiles intégrés offerts.

Bureaux + Tables - Le mobilier Ionic d'Offices to Go allie forme et fonction, convenant à merveille à toutes sortes d'applications en milieu de travail. Du bureau privé aux aires de collaboration en passant par l'accueil et la salle de conseil, Ionic propose un vaste choix de solutions bien pensées qui respectent votre budget.

Classement + rangement - Offices to Go propose de nombreuses solutions de classement et de rangement à prix abordable pour vous aider à vous organiser. Un choix de formats, des options mobiles et de nombreux finis attrayants permettent aux modules de s'intégrer aisément à tout bureau ou espace de travail personnel.

Nous avons conçu nos produits pour qu'ils puissent être montés facilement et rapidement. Des instructions faciles à suivre et des photographies détaillées accompagnent tous les produits Offices to Go.

Les produits Offices to Go sont protégés par la garantie de Global (garantie limitée à vie avec des exceptions de 5 ans ou 2 ans). La capacité de charge sera indiquée par conséquent dans la documentation et les notes de chaque gamme. Consultez la page 148 pour tous les détails à propos de la garantie.

## LÉGENDE

Un code RTA désigne le type de montage requis pour chacun des sièges figurant dans cette liste de prix.

**RTA 00**

ENTIÈREMENT MONTÉ

**RTA 1**

MONTAGE SIMPLE (aucun outil nécessaire)

Pièces à installer :

- roulettes
- piétement
- cylindre pneumatique/garniture

**RTA 2**

LÉGER MONTAGE (outils compris, au besoin)

Pièces à installer :

- roulettes
- piétement
- cylindre pneumatique/garniture
- dossier

**RTA 4**

MONTAGE MOYEN (outils compris)

Pièces à installer :

- roulettes
- piétement
- cylindre pneumatique/garniture
- dossier
- accoudoirs

**RTA 8**

MONTAGE COMPLET (outils compris)

Pièces à installer :

- roulettes
- piétement
- cylindre pneumatique/garniture
- dossier
- accoudoirs
- mécanisme



Les produits certifiés de Global respectent les normes rigoureuses en matière de contrôle des émissions établies par le GREENGUARD Environmental Institute et comprennent tous les sièges rembourrés. Pour obtenir le certificat GREENGUARD de tout produit, visitez la page des produits de notre site Web à [globalfurnituregroup.com](http://globalfurnituregroup.com) et cliquez sur « Spécifications, Certifié GREENGUARD ».



Ce logo signale que le siège en question est fabriqué au Canada.



Ce logo signale que le siège en question comporte un contenu canadien important et qu'il a été conçu, testé et monté au Canada.

messenger



Le produit peut être livré par service de messengerie.

# TABLE DES MATIÈRES

SIÈGES	SIÈGES (suite)	SIÈGES (suite)
ABM .....8	Ibex.....41	Suburb.....72
Actin.....11	Java.....48	Tami.....73
Altona.....11	Kaysee.....49	Thompson.....74
Amira.....12	Kazan.....49	Toma.....74
Annapolis.....13	Keno.....50	Tumi.....75
Archer II.....14	Lite-Lift.....51	Ultra.....76
Ashmont.....15	Locate.....52	Valan.....78
Ashton.....16	M-Task.....55	Vanier.....79
Avro.....17	Minto.....56	Woodbridge.....80
Beta.....22	MVL File Buddy.....57	Yoho.....81
Bolt.....23	Nemo.....58	
Bolt.....23	Newcastle.....58	
Camán.....24	Overtime.....59	
Capra.....25	Overtime 350.....59	
Centro.....25	Pacer.....62	
Cobalt.....26	Pacific.....62	
Craft.....27	Part-Time.....63	
Danio.....31	Petra.....64	
Dash.....32	Plan.....65	
Dori 2.....32	Retro.....66	
Eor.....33	Safari.....67	
Flint.....34	Six 13.....67	
Flint.....34	Six 31.....68	
Full-time.....36	Soda.....69	
Gennex.....37	Tables Soda.....69	
Geo.....38	Sparrow.....70	
Granby.....39	Stacklite.....71	
Hardy.....40	Stradic.....71	

## BUREAUX ET TABLES

Tables Craft .....	29
Ionic.....	84
accessoires.....	107
bahuts.....	99
bahuts de coin allongé.....	98
bancs de travail.....	118
bibliothèques.....	94
bureaux.....	96
caissons.....	102
caissons mobiles.....	101
cloisonnettes d'intimité .....	115
cloisons .....	122
ensembles.....	87
étagères et portes.....	97
îlots avec panneau de fond.....	99
îlots sans panneau de fond.....	100
modules de rangement .....	103
panneaux de fond.....	100
penderies.....	107
retours.....	100
rangement de table.....	98
surfaces de transition .....	100
tables.....	110
tables à hauteur réglable.....	113
tables bureaux et modules.....	94
tables de salon.....	112
tableaux punaisables.....	108

## BUREAUX ET TABLES (suite)

Lite-Lift II.....	125
Chariots.....	125
Tables pliantes.....	125
Tables Soda.....	69

## ACCESSOIRES

Bloc d'alimentation électricité+données.....	128
Cloisons en feutre PET.....	128
Repose-pieds.....	128
Poste de travail assis-debout de table.....	127
Support d'ordinateur à deux sangles.....	128
Supports d'écran.....	127
Tablettes à clavier.....	127

## CLASSEMENT ET RANGEMENT

Armoires de rangement MVLSTOR.....	140
Caissons MVLPEP.....	137
Classeurs latéraux MVL1900.....	131
accessoires.....	133
classeurs latéraux.....	132
Classeurs verticaux MVL25.....	135

## RÉFÉRENCES







Caractéristiques et avantages ergonomiques....	8
Mécanismes et réglages.....	9
Textiles et finis.....	142
Modalités et conditions.....	146
Garantie limitée à vie.....	148
Index.....	149



















## SIÈGES

### SIÈGES EN TISSU MAILLÉ

	Archer II.....14		Granby.....39		Pacer.....62
	Amira.....12		Ibex.....41		Petra.....64
	Avro.....17		Java.....48		Plan.....65
	Bolt.....23		Kaysee.....49		Safari.....67
	Flint.....34		Keno.....50		Stradic.....71
	Flint.....34		Nemo.....58		Toma.....74
	Geo.....38		Overtime 350M.....60		Valan.....78

## SIÈGES MULTIFONCTIONS

















	Actin .....11		M-Task.....55		Part-Time .....63
	Beta .....22		Overtime.....59		Six 13.....67
	Cobalt .....26		Overtime 350.....59		Six 31.....68
	Danio .....31		Overtime 350M .....60		Tami.....73
	Full-time .....36		Overtime 350S.....61		Yoho.....81

## SIÈGES DE DIRECTION ET DE CONFÉRENCE

	Altona.....11		Caman .....24		Thompson.....74
	Annapolis .....13		Kazan.....49		Tumi.....75
	Ashmont.....15		Newcastle.....58		Ultra.....76
	Ashton .....16		Pacific.....62		Vanier .....79
	Bolt .....23		Retro.....66		Woodbridge.....80

# SIÈGES PAR CATÉGORIE





## SIÈGES D'APPOINT ET POLYVALENTS

 ABM .....8	 Dori 2 .....32	 Sparrow .....70
 Ashmont .....15	 Eor .....33	 Stacklite .....71
 Caman .....24	 Gennex .....37	 Ultra .....76
 Capra .....25	 Ibex .....41	 Vanier .....79
 Centro .....25	 Lite-Lift .....51	
 Dash .....32	 Minto .....56	

## SIÈGES À HAUTEUR RÉGLABLE

 Avro .....18	 Danio .....31	 Ibex .....42
 Beta .....22	 Geo .....38	 Yoho .....81

## SALON

 Craft .....27	 Hardy .....40	 Suburb .....72
 Locate .....52	 Soda .....69	

# Sièges

ABM .....	8	Lite-Lift.....	51
Actin.....	11	Locate .....	52
Altona .....	11	M-Task .....	55
Amira .....	12	Minto.....	56
Annapolis .....	13	MVL File Buddy .....	57
Archer II .....	14	Nemo.....	58
Ashmont .....	15	Newcastle.....	58
Ashton.....	16	Overtime .....	59
Avro .....	17	Overtime 350 .....	59
Beta .....	22	Overtime 350M.....	60
Bolt.....	23	Overtime 350S.....	61
Brighton.....	23	Pacer .....	62
Caman.....	24	Pacific .....	62
Capra.....	25	Part-Time .....	63
Centro .....	25	Petra .....	64
Cobalt.....	26	Plan.....	65
Craft.....	27	Retro.....	66
Tables Craft .....	29	Safari.....	67
Danio .....	31	Six 13.....	67
Dash .....	32	Six 31.....	68
Dori 2 .....	32	Soda .....	69
Eor .....	33	Tables Soda.....	69
Flint.....	34	Sparrow.....	70
Format.....	35	Stacklite.....	71
Full-time.....	36	Stradic .....	71
Gennex.....	37	Suburb.....	72
Geo.....	38	Tami .....	73
Granby.....	39	Thompson .....	74
Hardy .....	40	Toma.....	74
Ibex .....	41	Tumi .....	75
Bancs Ionic .....	47	Ultra .....	76
Java .....	48	Valan .....	78
Kaysee .....	49	Vanier.....	79
Kazan .....	49	Woodbridge.....	80
Keno .....	50	Yoho .....	81

# CARACTÉRISTIQUES ET AVANTAGES ERGONOMIQUES

CHACQUE SIÈGE DE GLOBAL EST CONÇU DE FAÇON À PROMOUVOIR UNE BONNE POSTURE ET À OFFRIR LE MAXIMUM DE CONFORT. ALORS QU'ELLES OFFRENT UN SOUTIEN ERGONOMIQUE, CES CARACTÉRISTIQUES DEVRAIENT AUSSI VOUS PERMETTRE DE RÉGLER VOTRE SIÈGE SELON VOS BESOINS.



## A RÉGLAGE DE LA TENSION

Augmentez ou réduisez la tension selon le poids de votre corps pour basculer confortablement sans pousser fortement, réduisant la fatigue musculaire.



## B BLOCAGE DU BASCULEMENT

Bloquez la course du basculement en fonction de votre posture de travail pour adopter une position confortable offrant un bon appui (position unique ou multiple ou commande continue).



## C HAUTEUR DU SIÈGE

Soulevez ou abaissez le siège pour permettre à vos pieds de reposer à plat au sol, évitant la pression sur vos cuisses et favorisant la circulation sanguine.



## D HAUTEUR DU DOSSIER ET SUPPORT LOMBAIRE

Soulevez ou abaissez le dossier pour placer le support lombaire à la hauteur de votre région lombaire, réduisant la probabilité de maux de dos.



## E PROFONDEUR DE L'ASSISE

Variez la profondeur de l'assise selon la longueur de vos cuisses pour laisser votre dos appuyé au dossier tout en évitant la pression derrière les genoux. Le mécanisme peut être coulissant (MD) ou à réglage manuel.



## F INCLINAISON DE L'ASSISE

Inclinez l'assise pour changer l'angle de vos cuisses par rapport au plancher et réduire la pression sur les disques intervertébraux lorsque vous travaillez en position inclinée vers l'avant.



## G INCLINAISON DU DOSSIER

Réglez le dossier pour changer l'angle de votre torse par rapport à vos cuisses, pour aider à réduire la pression sur les disques intervertébraux et détendre les muscles dorsaux.



## H HAUTEUR DES ACCOUDOIRS

Soulevez ou abaissez les accoudoirs pour supporter vos avant-bras, réduisant l'effort musculaire du cou et des épaules et minimisant le risque de douleurs.



## J MOUVEMENT DE BASCULEMENT AUX GENOUX

Le siège bascule sur un pivot situé à l'avant de l'assise, vous permettant de garder vos pieds au sol lorsque vous basculez. Le mécanisme permet de maintenir la stabilité.



## L MOUVEMENT DE BASCULEMENT SYNCHRONISÉ

Le dossier s'incline à un angle plus prononcé que celui de l'assise, augmentant l'angle entre votre torse et vos cuisses. Ceci améliore le confort et favorise un mouvement dynamique du corps.



## M ASSISE À BORD SEMI-ARRONDI

Ce type d'assise réduit la pression à l'arrière des genoux, favorisant une bonne circulation sanguine.



## N COUSSINS PROFILÉS

Ces coussins supportent le corps correctement, vous permettant de demeurer assis plus longtemps sans souffrir d'inconfort.



## P ASSISE ET DOSSIER VIBRANTS

L'effet apaisant favorise la détente durant vos pauses.



## Q ACCOUDOIRS À ÉCARTEMENT RÉGLABLE

Ce mécanisme permet de régler l'écartement des accoudoirs selon votre carrure. Les accoudoirs supportent ainsi vos avant-bras adéquatement, réduisant l'effort musculaire du cou et des épaules.



## R ROTATION DES ACCOUDOIRS

Faites pivoter les accoudoirs pour supporter vos avant-bras dans diverses positions pour réduire l'effort musculaire du cou et des épaules et minimiser le risque de douleurs.



## S MOUVEMENT DE BASCULEMENT CENTRAL

Le siège bascule sur un pivot situé au centre sous l'assise. Lorsque vos pieds sont bien appuyés, votre circulation sanguine est améliorée.



## U RÉGLAGE PNEUMATIQUE DESCENTE EN DOUCEUR

Abaissez doucement et progressivement votre siège pour choisir plus facilement et sans heurts la hauteur qui vous convient.



## V PROFONDEUR DU SUPPORT LOMBAIRE

Augmentez ou diminuez la courbure du dossier en fonction de la courbe de votre dos pour bien soutenir votre région lombaire et rehausser votre confort.

## OPTIMISER L'ERGONOMIE EN POSITION ASSISE

- Choisissez un siège conçu pour le genre de travail que vous effectuez et qui vous procurera le confort voulu pour la durée d'utilisation prévue.
- Choisissez un siège qui présente des coussins d'assise et de dossier profilés et bien adaptés à votre morphologie, ce qui peut aider à réduire les points de compression.
- Un siège bien conçu du point de vue ergonomique devrait vous permettre de varier votre position aisément.
- Variez votre position souvent tout au long de votre journée de travail pour atténuer les tensions exercées sur certains groupes musculaires. Si vos tâches varient, réglez votre siège pour l'adapter selon les tâches à accomplir.
- Un siège ergonomique bien conçu devrait contribuer à réduire ou éliminer bon nombre des blessures liées au travail provoquées par une mauvaise posture ou un siège mal conçu.

## FONCTIONNEL



### RÉGLAGES

- (2) Réglage pneumatique de la hauteur
- (8) Réglage manuel de la profondeur de l'assise
- Hauteur dossier/soutien lombaire \*\*
- Pivotement

## FONCTIONNEL POSTURE



### RÉGLAGES

- (2) Réglage pneumatique de la hauteur
- (3) Inclinaison du dossier
- (6) Hauteur dossier/soutien lombaire \*\*
- Profondeur de l'assise \*
- Pivotement

### NOTES

- \* Modèles choisis uniquement.
- \*\* Réglage de la hauteur du dossier assisté d'un mécanisme à rochet sur certains modèles choisis uniquement.
- Les mécanismes illustrés sont des représentations générales et peuvent varier d'un siège à l'autre.

## BASCULANT



### RÉGLAGES

- (1) Tension du basculement
- (2) Réglage pneumatique de la hauteur
- (9) Blocage du basculement à positions multiples \*
- Basculement central
- Pivotement

## BASCULEMENTS MULTIPLES



### RÉGLAGES

- (1) Tension du basculement
- (2) Régl. pneumatique de la hauteur
- (3) Inclinaison du dossier
- (4) Inclinaison de l'assise
- (8) Profondeur de l'assise par coulissement (MD)
- (9) Comm. cont. bloc. du basc.
- Hauteur dossier/soutien lombaire \*\*
- Basculement central
- Pivotement

## BASC. SYNCHRONISÉ



### RÉGLAGES

- (1) Tension du basculement
- (2) Réglage pneumatique de la hauteur
- (9) Blocage du basc. à positions multiples/basc. synchronisé
- Antirecul
- Hauteur dossier/soutien lombaire \*\*
- Pivotement

## OPÉRATEUR



### RÉGLAGES

- (2) Réglage pneumatique de la hauteur
- Inclinaison du dossier (basc. libre/blocage) \*
- (4) Inclinaison assise (basc. libre/blocage) \*\*
- L'inclinaison du dossier et celle de l'assise se règlent à l'aide du levier 4 dans le cas du mécanisme opérateur à levier unique \*
- Pivotement

ABM



modèle OTG13060



modèle OTG13061

CARACTÉRISTIQUES DE SÉRIE

- Des sièges d'invité empilables de première qualité.
- Le bâti est conçu pour permettre d'empiler aisément les sièges par l'avant.
- Bâti durable en acier fini chromé.
- Dossier en tissu maillé noir.
- Le fauteuil présente des manchons en uréthane noir.
- L'assise peut être garnie dans le choix de tous les textiles pour sièges de grade 1 de Global ou d'un synderme Luxhide (se reporter à la page 144).
- Garantie limitée à vie (des exceptions de 5 ans s'appliquent - se reporter à la page 148).
- La capacité de charge pour cette gamme est de 300 lb.

AUTRES CHOIX DE TEXTILES

- Des textiles intégrés sont possibles (assise uniquement). Aucune quantité minimum. Communiquer avec le service à la clientèle pour les prix.

DESCRIPTION

MODÈLE / CARACTÉRISTIQUES



**Fauteuil, dos. en tissu maillé, assise remb.**  
 Poids unitaire : 16 LB | 7.3 KG  
 Poids - boîte : 19.33 LB | 8.77 KG  
 Volume - boîte : 14.75 P| 0.41 M<sup>3</sup>

		Prix courant							
OTG13060		332							
		DIMENSIONS HORS TOUT			DIMENSIONS DE L'ASSISE			DIMENSIONS DU DOSSIER	
		L	P	H	L	P	H	L	H
PO	21	22	32	18	16.5	18.25	16	14.5	
MM	533	559	813	457	419	464	406	368	
Caractéristiques ergonomiques : M, N		RTA 00		3 par boîte					



**Chaise d'invité, dos. en tissu maillé, assise remb.**  
 Poids unitaire : 14 LB | 6.4 KG  
 Poids - boîte : 15.5 LB | 7.03 KG  
 Volume - boîte : 16.25 P| 0.46 M<sup>3</sup>

		Prix courant							
OTG13061		305							
		DIMENSIONS HORS TOUT			DIMENSIONS DE L'ASSISE			DIMENSIONS DU DOSSIER	
		L	P	H	L	P	H	L	H
PO	21	22	32	18	16.5	18.25	16	14.5	
MM	533	559	813	457	419	464	406	368	
Caractéristiques ergonomiques : M, N		RTA 00		4 par boîte					



## ACTIN



modèle OTG11950B

### CARACTÉRISTIQUES DE SÉRIE

- Un fauteuil à basculements multiples à un prix économique.
- Dossier et assise rembourrés.
- Des accoudoirs à hauteur réglable sont de série.
- Des roulettes à doubles galets pour planchers à moquette (C65) sont de série.
- Le siège est garni d'un textile Quilt (QL10) en noir uniquement.
- Cette gamme respecte les lignes directrices sur les émissions établies par le *GREENGUARD Environmental Institute*.
- Garantie limitée à vie (des exceptions de 2 ans s'appliquent - se reporter à la page 148).
- La capacité de charge pour cette gamme est de 300 lb.

### RÉGLAGES

- Basculements multiples avec commande continue de blocage du basculement.
- Réglage de la tension du basculement.
- Réglage indépendant de l'inclinaison de l'assise et du dossier.
- Réglage de la profondeur de l'assise.
- Réglage de la hauteur du dossier assisté d'un mécanisme à rochet.
- Réglage pneumatique de la hauteur du siège.

### CARACTÉRISTIQUES EN OPTION

- Des roulettes pour des planchers à revêtement dur (C65R) peuvent être achetées séparément. Ajouter 84 \$ le jeu.

## DESCRIPTION

## MODÈLE / CARACTÉRISTIQUES



### Fauteuil à basculements multiples à dossier moyen

Poids unitaire : 47 LB | 21.4 KG

Poids - boîte : 53 LB | 24.04 KG

Volume - boîte : 7.5 PP<sup>3</sup> | 0.21 M<sup>3</sup>

### Prix courant

**OTG11950B**

Textile Quilt en noir

477

### DIMENSIONS HORS TOUT

L P H

PO 26.5 23.5 39  
MM 673 597 991

### DIMENSIONS DE L'ASSISE

L P H

PO 17.5-21.5  
MM 445-546

### DIMENSIONS DU DOSSIER

L H

PO 19 19.5  
MM 483 495

Caractéristiques ergonomiques :  
A, B, C, D, E, G, H, M, N, S



1 par boîte



## ALTONA



modèle OTG11616B

### CARACTÉRISTIQUES DE SÉRIE

- Altona propose des sièges de proportions généreuses et d'un grand confort à un prix abordable.
- Des accoudoirs durables en nylon sont de série.
- Des roulettes à doubles galets pour planchers à moquette (C65) sont de série.
- Le modèle OTG11615B est garni d'un textile Quilt en noir (QL10).
- Le modèle OTG11616B (faces supérieures) est garni d'un syndérme Luxhide en noir (PU30/BL20).
- Cette gamme respecte les lignes directrices sur les émissions établies par le *GREENGUARD Environmental Institute*.
- Garantie limitée à vie (des exceptions de 2 ans s'appliquent - se reporter à la page 148).
- La capacité de charge pour cette gamme est de 300 lb.

### RÉGLAGES

- Mécanisme de basculement avec blocage du basculement à la position verticale.
- Réglage de la tension du basculement.
- Réglage pneumatique de la hauteur du siège.

### CARACTÉRISTIQUES EN OPTION

- Des roulettes pour des planchers à revêtement dur (C65R) peuvent être achetées séparément. Ajouter 84 \$ le jeu.

## DESCRIPTION

## MODÈLE / CARACTÉRISTIQUES



### Fauteuil basculant à DH

Poids unitaire : 32 LB | 14.5 KG

Poids - boîte : 37 LB | 16.78 KG

Volume - boîte : 4.56 PP<sup>3</sup> | 0.12 M<sup>3</sup>

### Prix courant

**OTG11615B**

Textile Quilt en noir

302

**OTG11616B**

Syndérme Luxhide en noir

320

### DIMENSIONS HORS TOUT

L P H

PO 24 26.5 41  
MM 610 673 1041

### DIMENSIONS DE L'ASSISE

L P H

PO 16.5-20.5  
MM 419-521

### DIMENSIONS DU DOSSIER

L H

PO 20.5 23  
MM 521 584

Caractéristiques ergonomiques :  
A, B, C, M, N, S



1 par boîte



AMIRA



modèle OTG13020

CARACTÉRISTIQUES DE SÉRIE

- Fauteuil basculant à dossier en tissu maillé et assise rembourrée.
- Bâti aux lignes fluides et épurées.
- Accoudoirs à hauteur fixe.
- Piétement noir et roulette à doubles galets pour planchers à moquette (C65) sont de série.
- L'assise peut être garnie d'un polyester noir avec dossier maillé en noir (**BLK**) ou d'un polyester bleu avec dossier maillé en bleu/gris (**BLU**).
- Cette gamme respecte les lignes directrices sur les émissions établies par le *GREENGUARD Environmental Institute*.
- Garantie limitée à vie (des exceptions de 2 ans s'appliquent - se reporter à la page 148).
- La capacité de charge pour cette gamme est de 300 lb.

RÉGLAGES

- Basculement central avec blocage du basculement à la position verticale.
- Réglage de la tension du basculement.
- Réglage pneumatique de la hauteur du siège.

CARACTÉRISTIQUES EN OPTION

- Des roulettes pour des planchers à revêtement dur (**C65R**) peuvent être achetées séparément. Ajouter 84 \$ le jeu.

DESCRIPTION



Fauteuil basculant à dossier moyen en tissu maillé

Poids unitaire : 26 LB | 11.8 KG  
 Poids - boîte : 31 LB | 14.06 KG  
 Volume - boîte : 4.6 P<sup>3</sup> | 0.13 M<sup>3</sup>

MODÈLE / CARACTÉRISTIQUES

		Prix courant							
<b>OTG13020</b>		336							
DIMENSIONS HORS TOUT			DIMENSIONS DE L'ASSISE			DIMENSIONS DU DOSSIER			
	L	P	H	L	P	H	L	H	
PO	23.5	25	40.5	20.5	18	17-21	18.5	21	
MM	597	635	1029	521	457	432-533	470	533	
Caractéristiques ergonomiques : A, B, C, M, N, S		RTA 8		message		1 par boîte		certificat	

## ANNAPOLIS



modèle MVL2732

### CARACTÉRISTIQUES DE SÉRIE















- Des sièges d'un fonctionnement simple à prix imbattable.
- Cette gamme est fabriquée au Canada.
- Des accoudoirs durables en nylon sont de série.
- Des roulettes à doubles galets pour planchers à moquette (C65) sont de série.
- Les modèles MVL2732 et MVL2732-9 (faces supérieures) peuvent être garnis d'un synderme Luxhide, offert dans un choix de couleurs (se reporter à la page 144).
- Les modèles MVL2733 and MVL2733-9 peuvent être garnis dans le choix de tous les textiles pour sièges de grade 1 de Global (se reporter à la page 144).
- Cette gamme respecte les lignes directrices sur les émissions établies par le *GREENGUARD Environmental Institute*.
- Garantie limitée à vie (des exceptions de 5 ans s'appliquent - se reporter à la page 148).
- La capacité de charge pour cette gamme est de 300 lb.

### RÉGLAGES

- Mécanisme de basculement avec blocage du basculement à la position verticale.
- Réglage de la tension du basculement.
- Réglage pneumatique de la hauteur du siège.

### CARACTÉRISTIQUES EN OPTION

- Pour des planchers à revêtement dur, commander des roulettes (C65R). Ajouter 18 \$ le jeu.

DESCRIPTION	MODÈLE / CARACTÉRISTIQUES																																			
 <p><b>Fauteuil basculant à DH - monté</b> Poids unitaire : 36 LB   16.4 KG Poids - boîte : 40 LB   18.14 KG Volume - boîte : 11.5 PP   0.32 M<sup>3</sup></p>	<p><b>MVL2732</b> Synderme Luxhide</p> <p>Prix courant 327</p> <table border="1"> <thead> <tr> <th rowspan="2"></th> <th colspan="3">DIMENSIONS HORS TOUT</th> <th colspan="3">DIMENSIONS DE L'ASSISE</th> <th colspan="2">DIMENSIONS DU DOSSIER</th> </tr> <tr> <th>L</th> <th>P</th> <th>H</th> <th>L</th> <th>P</th> <th>H</th> <th>L</th> <th>H</th> </tr> </thead> <tbody> <tr> <td>PO</td> <td>25.5</td> <td>28</td> <td>43</td> <td>20.5</td> <td>19.5</td> <td>16-20</td> <td>20.5</td> <td>24</td> </tr> <tr> <td>MM</td> <td>648</td> <td>711</td> <td>1092</td> <td>521</td> <td>495</td> <td>406-508</td> <td>521</td> <td>610</td> </tr> </tbody> </table> <p>Caractéristiques ergonomiques : A, B, C, M, N, S</p> <p>RTA 1 1 par boîte</p> <p>   </p>		DIMENSIONS HORS TOUT			DIMENSIONS DE L'ASSISE			DIMENSIONS DU DOSSIER		L	P	H	L	P	H	L	H	PO	25.5	28	43	20.5	19.5	16-20	20.5	24	MM	648	711	1092	521	495	406-508	521	610
			DIMENSIONS HORS TOUT			DIMENSIONS DE L'ASSISE			DIMENSIONS DU DOSSIER																											
L		P	H	L	P	H	L	H																												
PO	25.5	28	43	20.5	19.5	16-20	20.5	24																												
MM	648	711	1092	521	495	406-508	521	610																												
 <p><b>Fauteuil basculant à DH - emballage réduit</b> Poids unitaire : 36 LB   16.4 KG Poids - boîte : 40 LB   18.14 KG Volume - boîte : 6 PP   0.16 M<sup>3</sup></p>	<p><b>MVL2732-9</b> Synderme Luxhide</p> <p>Prix courant 327</p> <table border="1"> <thead> <tr> <th rowspan="2"></th> <th colspan="3">DIMENSIONS HORS TOUT</th> <th colspan="3">DIMENSIONS DE L'ASSISE</th> <th colspan="2">DIMENSIONS DU DOSSIER</th> </tr> <tr> <th>L</th> <th>P</th> <th>H</th> <th>L</th> <th>P</th> <th>H</th> <th>L</th> <th>H</th> </tr> </thead> <tbody> <tr> <td>PO</td> <td>25.5</td> <td>28</td> <td>43</td> <td>20.5</td> <td>19.5</td> <td>16-20</td> <td>20.5</td> <td>24</td> </tr> <tr> <td>MM</td> <td>648</td> <td>711</td> <td>1092</td> <td>521</td> <td>495</td> <td>406-508</td> <td>521</td> <td>610</td> </tr> </tbody> </table> <p>Caractéristiques ergonomiques : A, B, C, M, N, S</p> <p>RTA 8  1 par boîte</p> <p>   </p>		DIMENSIONS HORS TOUT			DIMENSIONS DE L'ASSISE			DIMENSIONS DU DOSSIER		L	P	H	L	P	H	L	H	PO	25.5	28	43	20.5	19.5	16-20	20.5	24	MM	648	711	1092	521	495	406-508	521	610
			DIMENSIONS HORS TOUT			DIMENSIONS DE L'ASSISE			DIMENSIONS DU DOSSIER																											
L		P	H	L	P	H	L	H																												
PO	25.5	28	43	20.5	19.5	16-20	20.5	24																												
MM	648	711	1092	521	495	406-508	521	610																												
 <p><b>Fauteuil basculant à DH - monté</b> Poids unitaire : 36 LB   16.4 KG Poids - boîte : 40 LB   18.14 KG Volume - boîte : 11.5 PP   0.32 M<sup>3</sup></p>	<p><b>MVL2733</b> Tissu</p> <p>Prix courant 327</p> <table border="1"> <thead> <tr> <th rowspan="2"></th> <th colspan="3">DIMENSIONS HORS TOUT</th> <th colspan="3">DIMENSIONS DE L'ASSISE</th> <th colspan="2">DIMENSIONS DU DOSSIER</th> </tr> <tr> <th>L</th> <th>P</th> <th>H</th> <th>L</th> <th>P</th> <th>H</th> <th>L</th> <th>H</th> </tr> </thead> <tbody> <tr> <td>PO</td> <td>25.5</td> <td>28</td> <td>43</td> <td>20.5</td> <td>19.5</td> <td>16-20</td> <td>20.5</td> <td>24</td> </tr> <tr> <td>MM</td> <td>648</td> <td>711</td> <td>1092</td> <td>521</td> <td>495</td> <td>406-508</td> <td>521</td> <td>610</td> </tr> </tbody> </table> <p>Caractéristiques ergonomiques : A, B, C, M, N, S</p> <p>RTA 1 1 par boîte</p> <p>   </p>		DIMENSIONS HORS TOUT			DIMENSIONS DE L'ASSISE			DIMENSIONS DU DOSSIER		L	P	H	L	P	H	L	H	PO	25.5	28	43	20.5	19.5	16-20	20.5	24	MM	648	711	1092	521	495	406-508	521	610
			DIMENSIONS HORS TOUT			DIMENSIONS DE L'ASSISE			DIMENSIONS DU DOSSIER																											
L		P	H	L	P	H	L	H																												
PO	25.5	28	43	20.5	19.5	16-20	20.5	24																												
MM	648	711	1092	521	495	406-508	521	610																												
 <p><b>Fauteuil basculant à DH - emballage réduit</b> Poids unitaire : 36 LB   16.4 KG Poids - boîte : 40 LB   18.14 KG Volume - boîte : 6 PP   0.16 M<sup>3</sup></p>	<p><b>MVL2733-9</b> Tissu</p> <p>Prix courant 327</p> <table border="1"> <thead> <tr> <th rowspan="2"></th> <th colspan="3">DIMENSIONS HORS TOUT</th> <th colspan="3">DIMENSIONS DE L'ASSISE</th> <th colspan="2">DIMENSIONS DU DOSSIER</th> </tr> <tr> <th>L</th> <th>P</th> <th>H</th> <th>L</th> <th>P</th> <th>H</th> <th>L</th> <th>H</th> </tr> </thead> <tbody> <tr> <td>PO</td> <td>25.5</td> <td>28</td> <td>43</td> <td>20.5</td> <td>19.5</td> <td>16-20</td> <td>20.5</td> <td>24</td> </tr> <tr> <td>MM</td> <td>648</td> <td>711</td> <td>1092</td> <td>521</td> <td>495</td> <td>406-508</td> <td>521</td> <td>610</td> </tr> </tbody> </table> <p>Caractéristiques ergonomiques : A, B, C, M, N, S</p> <p>RTA 8  1 par boîte</p> <p>   </p>		DIMENSIONS HORS TOUT			DIMENSIONS DE L'ASSISE			DIMENSIONS DU DOSSIER		L	P	H	L	P	H	L	H	PO	25.5	28	43	20.5	19.5	16-20	20.5	24	MM	648	711	1092	521	495	406-508	521	610
			DIMENSIONS HORS TOUT			DIMENSIONS DE L'ASSISE			DIMENSIONS DU DOSSIER																											
L		P	H	L	P	H	L	H																												
PO	25.5	28	43	20.5	19.5	16-20	20.5	24																												
MM	648	711	1092	521	495	406-508	521	610																												

ARCHER II



modèle MVL1896

CARACTÉRISTIQUES DE SÉRIE

- Gamme de sièges à dossier haut fabriqués au Canada.
- L'assise garnie d'un textile est rehaussée par un dossier en tissu maillé à rayures très fines.
- Des accoudoirs en T à hauteur réglable dotés de manchons coulissants, pivotants et blocables sont de série.
- Le dossier en tissu maillé est offert dans un choix de quatre teintes, soit noir franc (VU19), ardoise (VU15), maitaine rouge (VU70) et mascaret (VU16).
- Des roulettes à doubles galets pour planchers à moquette (C1) sont de série.
- L'assise peut être garnie d'un syndérme Luxhide, offert dans un choix de couleurs ou dans le choix de tous les textiles pour sièges de grade 1 de Global (se reporter à la page 144).
- Cette gamme respecte les lignes directrices sur les émissions établies par le *GREENGUARD Environmental Institute*.
- Garantie limitée à vie (des exceptions de 5 ans s'appliquent - se reporter à la page 148).
- La capacité de charge pour cette gamme est de 300 lb.

RÉGLAGES

- **Siège à basculements multiples - MVL1895**
  - Basculements multiples avec commande continue de blocage du basculement.
  - Réglage de la tension du basculement.
  - Commande continue de réglage de l'inclinaison de l'assise, y compris vers l'avant.
  - Réglage de la hauteur du dossier assisté d'un mécanisme à rochet.
  - Réglage de la profondeur de l'assise.
  - Réglage pneumatique de la hauteur du siège.
- **Siège à basculement synchronisé - MVL1896**
  - Basculement synchronisé avec blocage du basculement à la position verticale.
  - Réglage de la tension du basculement.
  - Réglage pneumatique de la hauteur du siège.

CARACTÉRISTIQUES EN OPTION

- Pour des planchers à revêtement dur, commander des roulettes (C9R). Ajouter 18 \$ le jeu.

AUTRES CHOIX DE TEXTILES

- Des textiles intégrés sont possibles (assise uniquement). Aucune quantité minimum. Communiquer avec le service à la clientèle pour les prix.

DESCRIPTION

MODÈLE / CARACTÉRISTIQUES



Fauteuil à basc. multiples à DH en tissu maillé, assise remb.

Poids unitaire : 56 LB | 25.5 KG  
 Poids - boîte : 68 LB | 30.84 KG  
 Volume - boîte : 10.5 P<sup>3</sup> | 0.29 M<sup>3</sup>

**MVL1895**  
 Synderme Luxhide ou tissu

Prix courant

710

Caractéristiques ergonomiques :  
 A, B, C, D, E, F, G, H, M, N, Q, R, S



1 par boîte



DIMENSIONS HORS TOUT

	L	P	H
PO	27	22.5	42
MM	686	572	1067

DIMENSIONS DE L'ASSISE

	L	P	H
	20.5	18.5-21	18-22
	521	470-533	457-559

DIMENSIONS DU DOSSIER

	L	H
	19.5	21-23.5
	495	533-597



Fauteuil à basc. synchro à DH en tissu maillé, assise remb.

Poids unitaire : 40 LB | 18.2 KG  
 Poids - boîte : 52 LB | 23.59 KG  
 Volume - boîte : 10.5 P<sup>3</sup> | 0.29 M<sup>3</sup>

**MVL1896**  
 Synderme Luxhide ou tissu

Prix courant

622

Caractéristiques ergonomiques :  
 A, B, C, H, L, M, N, Q, R



1 par boîte



DIMENSIONS HORS TOUT

	L	P	H
PO	27	22.5	41.5
MM	686	572	1054

DIMENSIONS DE L'ASSISE

	L	P	H
	20.5	17	17-21
	521	432	432-533

DIMENSIONS DU DOSSIER

	L	H
	19.5	22
	495	559

## ASHMONT



modèle MVL2780



modèle MVL2782

## CARACTÉRISTIQUES DE SÉRIE



- Cette gamme est fabriquée au Canada.
- Des coussins épais et moelleux procurent un confort douillet.
- Les sièges de direction présentent des accoudoirs en T à hauteur réglables dotés de manchons en uréthane durable.
- Les sièges d'invité présentent des accoudoirs rembourrés, un bâti en acier tubulaire ovale et un piétement monobloc.
- Des roulettes à doubles galets pour planchers à moquette (C65) sont de série (sauf pour les sièges d'invité).
- Les faces supérieures peuvent être garnis d'un synderme Luxhide, offert dans un choix de couleurs ou dans le choix de tous les textiles pour sièges de grade 1 de Global (se reporter à la page 144).
- Cette gamme respecte les lignes directrices sur les émissions établies par le *GREENGUARD Environmental Institute*.
- Garantie limitée à vie (des exceptions de 5 ans s'appliquent - se reporter à la page 148).
- La capacité de charge pour cette gamme est de 300 lb.

## RÉGLAGES DU SIÈGE DE DIRECTION

- Basculement central avec blocage du basculement à la position verticale.
- Réglage de la tension du basculement.
- Réglage pneumatique de la hauteur du siège.

## CARACTÉRISTIQUES EN OPTION

- Pour des planchers à revêtement dur, commander des roulettes (C65R). Ajouter 18 \$ le jeu.

DESCRIPTION		MODÈLE / CARACTÉRISTIQUES																																
 <p><b>Fauteuil basc. de direction à DH, acc. à hauteur réglable</b>                      Poids unitaire : 50 LB   22.7 KG                      Poids - boîte : 55 LB   24.95 KG                      Volume - boîte : 10.5 P<sup>3</sup>   0.29 M<sup>3</sup></p>	<p>Prix courant</p> <p><b>MVL2780</b> 636                      Synderme Luxhide ou tissu (précédemment MVL2780F)</p>																																	
	<p>Caractéristiques ergonomiques : A, B, C, H, M, N, S</p>																																	
	<table border="1"> <thead> <tr> <th colspan="3">DIMENSIONS HORS TOUT</th> <th colspan="3">DIMENSIONS DE L'ASSISE</th> <th colspan="2">DIMENSIONS DU DOSSIER</th> </tr> <tr> <th>L</th> <th>P</th> <th>H</th> <th>L</th> <th>P</th> <th>H</th> <th>L</th> <th>H</th> </tr> </thead> <tbody> <tr> <td>PO 27</td> <td>28</td> <td>42</td> <td>21</td> <td>18</td> <td>16-21</td> <td>21</td> <td>25</td> </tr> <tr> <td>MM 686</td> <td>711</td> <td>1067</td> <td>533</td> <td>457</td> <td>406-533</td> <td>533</td> <td>635</td> </tr> </tbody> </table>		DIMENSIONS HORS TOUT			DIMENSIONS DE L'ASSISE			DIMENSIONS DU DOSSIER		L	P	H	L	P	H	L	H	PO 27	28	42	21	18	16-21	21	25	MM 686	711	1067	533	457	406-533	533	635
DIMENSIONS HORS TOUT			DIMENSIONS DE L'ASSISE			DIMENSIONS DU DOSSIER																												
L	P	H	L	P	H	L	H																											
PO 27	28	42	21	18	16-21	21	25																											
MM 686	711	1067	533	457	406-533	533	635																											
 <p><b>Fauteuil basc. de direction à DM, acc. à hauteur réglable</b>                      Poids unitaire : 47 LB   21.4 KG                      Poids - boîte : 52 LB   23.59 KG                      Volume - boîte : 10.5 P<sup>3</sup>   0.29 M<sup>3</sup></p>	<p>Prix courant</p> <p><b>MVL2781</b> 603                      Synderme Luxhide ou tissu (précédemment MVL2781F)</p>																																	
	<p>Caractéristiques ergonomiques : A, B, C, H, M, N, S</p>																																	
	<table border="1"> <thead> <tr> <th colspan="3">DIMENSIONS HORS TOUT</th> <th colspan="3">DIMENSIONS DE L'ASSISE</th> <th colspan="2">DIMENSIONS DU DOSSIER</th> </tr> <tr> <th>L</th> <th>P</th> <th>H</th> <th>L</th> <th>P</th> <th>H</th> <th>L</th> <th>H</th> </tr> </thead> <tbody> <tr> <td>PO 27</td> <td>28</td> <td>39</td> <td>21</td> <td>18</td> <td>16-21</td> <td>21</td> <td>22</td> </tr> <tr> <td>MM 686</td> <td>711</td> <td>991</td> <td>533</td> <td>457</td> <td>406-533</td> <td>533</td> <td>559</td> </tr> </tbody> </table>		DIMENSIONS HORS TOUT			DIMENSIONS DE L'ASSISE			DIMENSIONS DU DOSSIER		L	P	H	L	P	H	L	H	PO 27	28	39	21	18	16-21	21	22	MM 686	711	991	533	457	406-533	533	559
DIMENSIONS HORS TOUT			DIMENSIONS DE L'ASSISE			DIMENSIONS DU DOSSIER																												
L	P	H	L	P	H	L	H																											
PO 27	28	39	21	18	16-21	21	22																											
MM 686	711	991	533	457	406-533	533	559																											
 <p><b>Fauteuil d'invité à DM, piétement monobloc</b>                      Poids unitaire : 33 LB   15 KG                      Poids - boîte : 38 LB   17.24 KG                      Volume - boîte : 8.5 P<sup>3</sup>   0.24 M<sup>3</sup></p>	<p>Prix courant</p> <p><b>MVL2782</b> 453                      Synderme Luxhide ou tissu (précédemment MVL2782F)</p>																																	
	<p>Caractéristiques ergonomiques : M, N</p>																																	
	<table border="1"> <thead> <tr> <th colspan="3">DIMENSIONS HORS TOUT</th> <th colspan="3">DIMENSIONS DE L'ASSISE</th> <th colspan="2">DIMENSIONS DU DOSSIER</th> </tr> <tr> <th>L</th> <th>P</th> <th>H</th> <th>L</th> <th>P</th> <th>H</th> <th>L</th> <th>H</th> </tr> </thead> <tbody> <tr> <td>PO 24.5</td> <td>25.5</td> <td>36.5</td> <td>21</td> <td>18</td> <td>17</td> <td>21</td> <td>18</td> </tr> <tr> <td>MM 622</td> <td>648</td> <td>927</td> <td>533</td> <td>457</td> <td>432</td> <td>533</td> <td>457</td> </tr> </tbody> </table>		DIMENSIONS HORS TOUT			DIMENSIONS DE L'ASSISE			DIMENSIONS DU DOSSIER		L	P	H	L	P	H	L	H	PO 24.5	25.5	36.5	21	18	17	21	18	MM 622	648	927	533	457	432	533	457
DIMENSIONS HORS TOUT			DIMENSIONS DE L'ASSISE			DIMENSIONS DU DOSSIER																												
L	P	H	L	P	H	L	H																											
PO 24.5	25.5	36.5	21	18	17	21	18																											
MM 622	648	927	533	457	432	533	457																											

ASHTON



modèle OTG11858B

CARACTÉRISTIQUES DE SÉRIE

- Sièges pour la salle de conseil ou le bureau de direction à dossier moyen ou haut.
- Un système exclusif de suspension de l'assise et des coussins segmentés procurent un confort feutré.
- Les accoudoirs chromés sont dotés de manchons rembourrés.
- Piétement chromé.
- Des roulettes à doubles galets pour planchers à moquette (C65) sont de série.
- Les faces supérieures sont garnies d'un syndermé Luxhide en noir.
- Cette gamme respecte les lignes directrices sur les émissions établies par le *GREENGUARD Environmental Institute*.
- Garantie limitée à vie (des exceptions de 2 ans s'appliquent - se reporter à la page 148).
- La capacité de charge pour cette gamme est de 300 lb.

RÉGLAGES

- Basculement central avec blocage du basculement à la position verticale.
- Réglage de la tension du basculement.
- Réglage pneumatique de la hauteur du siège.

CARACTÉRISTIQUES EN OPTION

- Pour des planchers à revêtement dur, commander des roulettes (C65R). Ajouter 84 \$ le jeu.

DESCRIPTION

MODÈLE / CARACTÉRISTIQUES



Fauteuil basculant à dossier haut

Poids unitaire : 39 LB | 17.7 KG  
 Poids - boîte : 44.83 LB | 20.33 KG  
 Volume - boîte : 5.76 P<sup>3</sup> | 0.16 M<sup>3</sup>

Prix courant							
<b>OTG11858B</b>	530						
DIMENSIONS HORS TOUT			DIMENSIONS DE L'ASSISE			DIMENSIONS DU DOSSIER	
L	P	H	L	P	H	L	H
PO 26	25.5	44.5	21	18	18.5-22	19.5	24
MM 660	648	1130	533	457	470-559	495	610
Caractéristiques ergonomiques : A, B, C, M, N, S		RTA 8	messageur	1 par boîte		GREENGUARD	



Fauteuil basculant à dossier moyen

Poids unitaire : 36 LB | 16.4 KG  
 Poids - boîte : 42 LB | 19.05 KG  
 Volume - boîte : 4.8 P<sup>3</sup> | 0.13 M<sup>3</sup>

Prix courant							
<b>OTG11859B</b>	503						
DIMENSIONS HORS TOUT			DIMENSIONS DE L'ASSISE			DIMENSIONS DU DOSSIER	
L	P	H	L	P	H	L	H
PO 26	25.5	38	21	18	18.5-22	19.5	18
MM 660	648	965	533	457	470-559	495	457
Caractéristiques ergonomiques : A, B, C, M, N, S		RTA 8	messageur	1 par boîte		GREENGUARD	

## AVRO



modèle MVL3101



modèle MVL3123



modèle MVL3114



modèle MVL3107

## CARACTÉRISTIQUES DE SÉRIE

- La gamme Avro conjugue style moderne, ergonomie de pointe et confort inégalé - le parfait équilibre entre fonctionnalité et style.
- Des sièges ergonomiques, fabriqués au Canada.
- Cinq choix de mécanismes sont offerts pour les sièges, soit basculement synchronisé, basculements multiples, basculant, fonctionnel et basculement synchronisé avec capteur de poids. Les sièges à hauteur réglable sont offerts avec un mécanisme fonctionnel uniquement.
- Des accoudoirs à hauteur réglable dotés de manchons en uréthane durable sont de série (sauf pour les modèles sans accoudoirs).
- Des roulettes à doubles galets pour planchers à moquette (C1) sont de série.
- Les modèles à assise et dossier en tissu maillé peuvent être garnis d'un tissu maillé noir (MS69) uniquement.
- Le dossier en tissu maillé des modèles à assise rembourrée et à dossier en tissu maillé est offert dans un choix de trois teintes, soit noir (MS69), naturel (MS74) ou galet (MS71).
- Les assises peuvent être garnies d'un syndérme Luxhide (dans un choix de couleurs) ou dans le choix de tous les textiles pour sièges de grade 1 de Global (se reporter à la page 144).
- Cette gamme respecte les lignes directrices sur les émissions établies par le *GREENGUARD Environmental Institute*.
- Garantie limitée à vie (des exceptions de 5 ans s'appliquent - se reporter à la page 148).
- La capacité de charge pour cette gamme est de 300 lb.

## CARACTÉRISTIQUES EN OPTION











- Pour des planchers à revêtement dur, commander des roulettes (C9R). Ajouter 18 \$ le jeu.
- Un piétement fini aluminium poli est offert. Préciser (ALU). Ajouter 115 \$.
- Pour des accoudoirs à hauteur réglable dotés de manchons coulissants et articulés, préciser (G1). Ajouter 63 \$.

## AUTRES CHOIX DE TEXTILES

- Des textiles intégrés sont possibles (assise uniquement). Aucune quantité minimum. Communiquer avec le service à la clientèle pour les prix.

## RÉGLAGES

- **Sièges à basculement synchronisé**
  - Basculement synchronisé avec blocage du basculement à positions multiples.
  - Réglage de la tension du basculement.
  - Support lombaire réglable en hauteur/profondeur.
  - Réglage pneumatique de la hauteur du siège.
- **Sièges à basculements multiples**
  - Basculements multiples avec commande continue de blocage du basculement.
  - Réglage de la tension du basculement.
  - Réglage indépendant de l'inclinaison de l'assise et du dossier.
  - Mécanisme sur coulisse de réglage de la profondeur de l'assise à levier sur le côté.
  - Support lombaire réglable en hauteur/profondeur.
  - Réglage pneumatique de la hauteur du siège.
- **Sièges basculants**
  - Basculement central avec blocage du basculement à la position verticale.
  - Réglage de la tension du basculement.
  - Support lombaire réglable en hauteur/profondeur.
  - Réglage pneumatique de la hauteur du siège.
- **Sièges fonctionnels**
  - Réglage manuel de la profondeur de l'assise.
  - Support lombaire réglable en hauteur/profondeur.
  - Réglage pneumatique de la hauteur du siège.
- **Sièges à basculement synchronisé avec capteur de poids**
  - Basculement synchronisé avec blocage du basculement à positions multiples.
  - Réglage automatique de la tension du basculement.
  - Mécanisme sur coulisse de réglage de la profondeur de l'assise à levier sur le côté.
  - Support lombaire réglable en hauteur/profondeur.
  - Réglage pneumatique de la hauteur du siège.
- **Sièges à hauteur réglable**
  - Mécanisme fonctionnel.
  - Support lombaire réglable en hauteur/profondeur.
  - Réglage pneumatique de la hauteur du siège.

DESCRIPTION	MODÈLE / CARACTÉRISTIQUES																																				
 <p><b>Fauteuil à basc. synchro, dos. en tissu maillé, assise remb.</b>                      Poids unitaire : 42 LB   19.1 KG                      Poids - boîte : 51 LB   23.13 KG                      Volume - boîte : 10.5 PP   0.29 M<sup>3</sup></p>	<b>MVL3101</b> Synderme Luxhide ou tissu (précédemment MVL3101F)	Prix courant 644																																			
	Caractéristiques ergonomiques : A, B, C, D, H, L, M, N, V	  1 par boîte	 																																		
 <p><b>Fauteuil à basc. multiples, dos. en tissu maillé, assise remb.</b>                      Poids unitaire : 47 LB   21.4 KG                      Poids - boîte : 56 LB   25.4 KG                      Volume - boîte : 10.5 PP   0.29 M<sup>3</sup></p>	<b>MVL3103</b> Synderme Luxhide ou tissu (précédemment MVL3103F)	Prix courant 694																																			
	Caractéristiques ergonomiques : A, B, C, D, E, F, G, H, M, N, S, V	  1 par boîte	 																																		
	<table border="1"> <thead> <tr> <th rowspan="2"></th> <th colspan="3">DIMENSIONS HORS TOUT</th> <th colspan="3">DIMENSIONS DE L'ASSISE</th> <th colspan="2">DIMENSIONS DU DOSSIER</th> </tr> <tr> <th>L</th> <th>P</th> <th>H</th> <th>L</th> <th>P</th> <th>H</th> <th>L</th> <th>H</th> </tr> </thead> <tbody> <tr> <td>PO</td> <td>26</td> <td>27</td> <td>38.5</td> <td>20</td> <td>18.5</td> <td>16.5-21.5</td> <td>19.5</td> <td>20</td> </tr> <tr> <td>MM</td> <td>660</td> <td>686</td> <td>978</td> <td>508</td> <td>470</td> <td>419-546</td> <td>495</td> <td>508</td> </tr> </tbody> </table>		DIMENSIONS HORS TOUT			DIMENSIONS DE L'ASSISE			DIMENSIONS DU DOSSIER		L	P	H	L	P	H	L	H	PO	26	27	38.5	20	18.5	16.5-21.5	19.5	20	MM	660	686	978	508	470	419-546	495	508	
	DIMENSIONS HORS TOUT			DIMENSIONS DE L'ASSISE			DIMENSIONS DU DOSSIER																														
	L	P	H	L	P	H	L	H																													
PO	26	27	38.5	20	18.5	16.5-21.5	19.5	20																													
MM	660	686	978	508	470	419-546	495	508																													
	<table border="1"> <thead> <tr> <th rowspan="2"></th> <th colspan="3">DIMENSIONS HORS TOUT</th> <th colspan="3">DIMENSIONS DE L'ASSISE</th> <th colspan="2">DIMENSIONS DU DOSSIER</th> </tr> <tr> <th>L</th> <th>P</th> <th>H</th> <th>L</th> <th>P</th> <th>H</th> <th>L</th> <th>H</th> </tr> </thead> <tbody> <tr> <td>PO</td> <td>26</td> <td>27</td> <td>39.5</td> <td>20</td> <td>17.5-20.5</td> <td>17.5-22.5</td> <td>19.5</td> <td>20</td> </tr> <tr> <td>MM</td> <td>660</td> <td>686</td> <td>1003</td> <td>508</td> <td>445-521</td> <td>445-572</td> <td>495</td> <td>508</td> </tr> </tbody> </table>		DIMENSIONS HORS TOUT			DIMENSIONS DE L'ASSISE			DIMENSIONS DU DOSSIER		L	P	H	L	P	H	L	H	PO	26	27	39.5	20	17.5-20.5	17.5-22.5	19.5	20	MM	660	686	1003	508	445-521	445-572	495	508	
	DIMENSIONS HORS TOUT			DIMENSIONS DE L'ASSISE			DIMENSIONS DU DOSSIER																														
	L	P	H	L	P	H	L	H																													
PO	26	27	39.5	20	17.5-20.5	17.5-22.5	19.5	20																													
MM	660	686	1003	508	445-521	445-572	495	508																													



**DESCRIPTION MODÈLE / CARACTÉRISTIQUES**



**Fauteuil basculant, dos. en tissu maillé, assise remb.**

Poids unitaire : 36 LB | 16.4 KG  
 Poids - boîte : 45 LB | 20.41 KG  
 Volume - boîte : 10.5 PP<sup>3</sup> | 0.29 M<sup>3</sup>

Prix courant							
<b>MVL3104</b>	620						
Synderme Luxhide ou tissu (précédemment MVL3104F)							
DIMENSIONS HORS TOUT			DIMENSIONS DE L'ASSISE			DIMENSIONS DU DOSSIER	
L	P	H	L	P	H	L	H
PO 26	27	38	20	18.5	16-21	19.5	20
MM 660	686	965	508	470	406-533	495	508
Caractéristiques ergonomiques : A, B, C, D, H, M, N, S, V		<b>RTA 2</b>		1 par boîte			



**Fauteuil fonctionnel, dos. en tissu maillé, assise remb.**

Poids unitaire : 31 LB | 14.1 KG  
 Poids - boîte : 40 LB | 18.14 KG  
 Volume - boîte : 10.5 PP<sup>3</sup> | 0.29 M<sup>3</sup>

Prix courant							
<b>MVL3106</b>	574						
Synderme Luxhide ou tissu (précédemment MVL3106F)							
DIMENSIONS HORS TOUT			DIMENSIONS DE L'ASSISE			DIMENSIONS DU DOSSIER	
L	P	H	L	P	H	L	H
PO 26	27	38	20	18.5	16-21	19.5	20
MM 660	686	965	508	470	406-533	495	508
Caractéristiques ergonomiques : C, D, E, H, M, N, V		<b>RTA 2</b>		1 par boîte			



**Chaise à hauteur réglable, dos. en tissu maillé, assise remb.**

Poids unitaire : 30 LB | 13.6 KG  
 Poids - boîte : 39 LB | 17.69 KG  
 Volume - boîte : 10.5 PP<sup>3</sup> | 0.29 M<sup>3</sup>

Prix courant							
<b>MVL3107</b>	670						
Synderme Luxhide ou tissu (précédemment MVL3107F)							
DIMENSIONS HORS TOUT			DIMENSIONS DE L'ASSISE			DIMENSIONS DU DOSSIER	
L	P	H	L	P	H	L	H
PO 20	27	48	20	18.5	23-33	19.5	20
MM 508	686	1219	508	470	584-838	495	508
Caractéristiques ergonomiques : C, D, M, N, V		<b>RTA 2</b>		1 par boîte			



**Fauteuil à basc. synchro avec capteur de poids, dos. en tissu maillé, assise remb.**

Poids unitaire : 42 LB | 19.1 KG  
 Poids - boîte : 51 LB | 23.13 KG  
 Volume - boîte : 10.5 PP<sup>3</sup> | 0.29 M<sup>3</sup>

























Prix courant							
<b>MVL3108</b>	759						
Synderme Luxhide ou tissu (précédemment MVL3108F)							
DIMENSIONS HORS TOUT			DIMENSIONS DE L'ASSISE			DIMENSIONS DU DOSSIER	
L	P	H	L	P	H	L	H
PO 26	27	39	20	17.5-20.5	16.5-21.5	19.5	20
MM 660	686	991	508	445-521	419-546	495	508
Caractéristiques ergonomiques : A, B, C, D, E, H, L, M, N, V		<b>RTA 2</b>		1 par boîte			



**Fauteuil à hauteur réglable, dos. en tissu maillé, assise remb.**

Poids unitaire : 36 LB | 16.4 KG  
 Poids - boîte : 45 LB | 20.41 KG  
 Volume - boîte : 10.5 PP<sup>3</sup> | 0.29 M<sup>3</sup>

Prix courant							
<b>MVL3109</b>	734						
Synderme Luxhide ou tissu (précédemment MVL3109F)							
DIMENSIONS HORS TOUT			DIMENSIONS DE L'ASSISE			DIMENSIONS DU DOSSIER	
L	P	H	L	P	H	L	H
PO 26	27	48	20	18.5	23-33	19.5	20
MM 660	686	1219	508	470	584-838	495	508
Caractéristiques ergonomiques : C, D, H, M, N, V		<b>RTA 2</b>		1 par boîte			

DESCRIPTION	MODÈLE / CARACTÉRISTIQUES								
 <p><b>Fauteuil à basc. synchro, assise et dossier remb.</b>                      Poids unitaire : 43 LB   19.5 KG                      Poids - boîte : 52 LB   23.59 KG                      Volume - boîte : 10.5 PP<sup>3</sup>   0.29 M<sup>3</sup></p>	Prix courant <b>MVL3111</b> 718 Synderme Luxhide ou tissu (précédemment MVL3111F)								
	DIMENSIONS HORS TOUT			DIMENSIONS DE L'ASSISE			DIMENSIONS DU DOSSIER		
	L	P	H	L	P	H	L	H	
	PO 26 MM 660	27 686	38.5 978	20 508	18.5 470	16.5-21.5 419-546	19.5 495	20 508	
	Caractéristiques ergonomiques : A, B, C, D, H, L, M, N, V   1 par boîte  								
 <p><b>Fauteuil à basc. multiples, assise et dossier remb.</b>                      Poids unitaire : 48 LB   21.8 KG                      Poids - boîte : 57 LB   25.85 KG                      Volume - boîte : 10.5 PP<sup>3</sup>   0.29 M<sup>3</sup></p>	Prix courant <b>MVL3113</b> 769 Synderme Luxhide ou tissu (précédemment MVL3113F)								
	DIMENSIONS HORS TOUT			DIMENSIONS DE L'ASSISE			DIMENSIONS DU DOSSIER		
	L	P	H	L	P	H	L	H	
	PO 26 MM 660	27 686	39.5 1003	20 508	17.5-20.5 445-521	17.5-22.5 445-572	19.5 495	20 508	
	Caractéristiques ergonomiques : A, B, C, D, E, F, G, H, M, N, S, V   1 par boîte  								
 <p><b>Fauteuil basculant, assise et dossier remb.</b>                      Poids unitaire : 37 LB   16.8 KG                      Poids - boîte : 46 LB   20.87 KG                      Volume - boîte : 10.5 PP<sup>3</sup>   0.29 M<sup>3</sup></p>	Prix courant <b>MVL3114</b> 694 Synderme Luxhide ou tissu (précédemment MVL3114F)								
	DIMENSIONS HORS TOUT			DIMENSIONS DE L'ASSISE			DIMENSIONS DU DOSSIER		
	L	P	H	L	P	H	L	H	
	PO 26 MM 660	27 686	38 965	20 508	18.5 470	16-21 406-533	19.5 495	20 508	
	Caractéristiques ergonomiques : A, B, C, D, H, M, N, S, V   1 par boîte  								
 <p><b>Fauteuil fonctionnel, assise et dossier remb.</b>                      Poids unitaire : 32 LB   14.5 KG                      Poids - boîte : 41 LB   18.6 KG                      Volume - boîte : 10.5 PP<sup>3</sup>   0.29 M<sup>3</sup></p>	Prix courant <b>MVL3116</b> 647 Synderme Luxhide ou tissu (précédemment MVL3116F)								
	DIMENSIONS HORS TOUT			DIMENSIONS DE L'ASSISE			DIMENSIONS DU DOSSIER		
	L	P	H	L	P	H	L	H	
	PO 26 MM 660	27 686	38 965	20 508	18.5 470	16-21 406-533	19.5 495	20 508	
	Caractéristiques ergonomiques : C, D, E, H, M, N, V   1 par boîte  								
 <p><b>Chaise à hauteur réglable, assise et dossier remb.</b>                      Poids unitaire : 31 LB   14.1 KG                      Poids - boîte : 40 LB   18.14 KG                      Volume - boîte : 10.5 PP<sup>3</sup>   0.29 M<sup>3</sup></p>	Prix courant <b>MVL3117</b> 745 Synderme Luxhide ou tissu (précédemment MVL3117F)								
	DIMENSIONS HORS TOUT			DIMENSIONS DE L'ASSISE			DIMENSIONS DU DOSSIER		
	L	P	H	L	P	H	L	H	
	PO 20 MM 508	27 686	48 1219	20 508	18.5 470	23-33 584-838	19.5 495	20 508	
	Caractéristiques ergonomiques : C, D, M, N, V   1 par boîte  								

DESCRIPTION MODÈLE / CARACTÉRISTIQUES



Fauteuil à basc. synchro avec capteur de poids, assise et dossier remb.

Poids unitaire : 43 LB | 19.5 KG  
Poids - boîte : 52 LB | 23.59 KG  
Volume - boîte : 10.5 P<sup>3</sup> | 0.29 M<sup>3</sup>

Prix courant

**MVL3118** 832  
Synderme Luxhide ou tissu (précédemment MVL3118F)

	DIMENSIONS HORS TOUT			DIMENSIONS DE L'ASSISE			DIMENSIONS DU DOSSIER	
	L	P	H	L	P	H	L	H
PO	26	27	39	20	17.5-20.5	16.5-21.5	19.5	20
MM	660	686	991	508	445-521	419-546	495	508

Caractéristiques ergonomiques :  
A, B, C, D, E, H, L, M, N, V



1 par boîte



Fauteuil à hauteur réglable, assise et dossier remb.

Poids unitaire : 37 LB | 16.8 KG  
Poids - boîte : 46 LB | 20.87 KG  
Volume - boîte : 10.5 P<sup>3</sup> | 0.29 M<sup>3</sup>

Prix courant

**MVL3119** 809  
Synderme Luxhide ou tissu (précédemment MVL3119F)

	DIMENSIONS HORS TOUT			DIMENSIONS DE L'ASSISE			DIMENSIONS DU DOSSIER	
	L	P	H	L	P	H	L	H
PO	26	27	48	20	18.5	23-33	19.5	20
MM	660	686	1219	508	470	584-838	495	508

Caractéristiques ergonomiques :  
C, D, H, M, N, V



1 par boîte



Fauteuil à basc. synchro, assise et dossier en tissu maillé

Poids unitaire : 43 LB | 19.5 KG  
Poids - boîte : 52 LB | 23.59 KG  
Volume - boîte : 10.5 P<sup>3</sup> | 0.29 M<sup>3</sup>

Prix courant

**MVL3121** 744  
Tissu maillé noir

	DIMENSIONS HORS TOUT			DIMENSIONS DE L'ASSISE			DIMENSIONS DU DOSSIER	
	L	P	H	L	P	H	L	H
PO	26	27	38.5	20	18.5	16.5-21.5	19.5	20
MM	660	686	978	508	470	419-546	495	508

Caractéristiques ergonomiques :  
A, B, C, D, H, L, M, V



1 par boîte



Fauteuil à basc. multiples, assise et dossier en tissu maillé

Poids unitaire : 48 LB | 21.8 KG  
Poids - boîte : 57 LB | 25.85 KG  
Volume - boîte : 10.5 P<sup>3</sup> | 0.29 M<sup>3</sup>

Prix courant

**MVL3123** 794  
Tissu maillé noir

	DIMENSIONS HORS TOUT			DIMENSIONS DE L'ASSISE			DIMENSIONS DU DOSSIER	
	L	P	H	L	P	H	L	H
PO	26	27	39.5	20	17.5-20.5	17.5-22.5	19.5	20
MM	660	686	1003	508	445-521	445-572	495	508

Caractéristiques ergonomiques :  
A, B, C, D, E, F, G, H, M, S, V



1 par boîte



Fauteuil basculant, assise et dossier en tissu maillé

Poids unitaire : 37 LB | 16.8 KG  
Poids - boîte : 46 LB | 20.87 KG  
Volume - boîte : 10.5 P<sup>3</sup> | 0.29 M<sup>3</sup>

Prix courant

**MVL3124** 718  
Tissu maillé noir





















	DIMENSIONS HORS TOUT			DIMENSIONS DE L'ASSISE			DIMENSIONS DU DOSSIER	
	L	P	H	L	P	H	L	H
PO	26	27	38	20	18.5	16-21	19.5	20
MM	660	686	965	508	470	406-533	495	508

Caractéristiques ergonomiques :  
A, B, C, D, H, M, S, V



1 par boîte



DESCRIPTION	MODÈLE / CARACTÉRISTIQUES								
 <p><b>Fauteuil fonctionnel, assise et dossier en tissu maillé</b>                      Poids unitaire : 32 LB   14.5 KG                      Poids - boîte : 41 LB   18.6 KG                      Volume - boîte : 10.5 PP   0.29 M<sup>3</sup></p>	<b>Prix courant</b> <b>MVL3126</b> 673 Tissu maillé noir								
	<b>DIMENSIONS HORS TOUT</b>			<b>DIMENSIONS DE L'ASSISE</b>			<b>DIMENSIONS DU DOSSIER</b>		
		<b>L</b>	<b>P</b>	<b>H</b>	<b>L</b>	<b>P</b>	<b>H</b>	<b>L</b>	<b>H</b>
	PO MM	26 660	27 686	38 965	20 508	18.5 470	16-21 406-533	19.5 495	20 508
Caractéristiques ergonomiques : C, D, E, H, M, V   1 par boîte  									
 <p><b>Chaise à hauteur réglable, assise et dossier en tissu maillé</b>                      Poids unitaire : 31 LB   14.1 KG                      Poids - boîte : 40 LB   18.14 KG                      Volume - boîte : 10.5 PP   0.29 M<sup>3</sup></p>	<b>Prix courant</b> <b>MVL3127</b> 769 Tissu maillé noir								
	<b>DIMENSIONS HORS TOUT</b>			<b>DIMENSIONS DE L'ASSISE</b>			<b>DIMENSIONS DU DOSSIER</b>		
		<b>L</b>	<b>P</b>	<b>H</b>	<b>L</b>	<b>P</b>	<b>H</b>	<b>L</b>	<b>H</b>
	PO MM	20 508	27 686	48 1219	20 508	18.5 470	23-33 584-838	19.5 495	20 508
Caractéristiques ergonomiques : C, D, M, V   1 par boîte  									
 <p><b>Fauteuil à base. synchro avec capteur de poids, assise et dossier en tissu maillé</b>                      Poids unitaire : 43 LB   19.5 KG                      Poids - boîte : 52 LB   23.59 KG                      Volume - boîte : 10.5 PP   0.29 M<sup>3</sup></p>	<b>Prix courant</b> <b>MVL3128</b> 857 Tissu maillé noir								
	<b>DIMENSIONS HORS TOUT</b>			<b>DIMENSIONS DE L'ASSISE</b>			<b>DIMENSIONS DU DOSSIER</b>		
		<b>L</b>	<b>P</b>	<b>H</b>	<b>L</b>	<b>P</b>	<b>H</b>	<b>L</b>	<b>H</b>
	PO MM	26 660	27 686	39 991	20 508	17.5-20.5 445-521	16.5-21.5 419-546	19.5 495	20 508
Caractéristiques ergonomiques : A, B, C, D, E, H, L, M, V   1 par boîte  									
 <p><b>Fauteuil à hauteur réglable, assise et dossier en tissu maillé</b>                      Poids unitaire : 37 LB   16.8 KG                      Poids - boîte : 46 LB   20.87 KG                      Volume - boîte : 10.5 PP   0.29 M<sup>3</sup></p>	<b>Prix courant</b> <b>MVL3129</b> 832 Tissu maillé noir								
	<b>DIMENSIONS HORS TOUT</b>			<b>DIMENSIONS DE L'ASSISE</b>			<b>DIMENSIONS DU DOSSIER</b>		
		<b>L</b>	<b>P</b>	<b>H</b>	<b>L</b>	<b>P</b>	<b>H</b>	<b>L</b>	<b>H</b>
	PO MM	26 660	27 686	48 1219	20 508	18.5 470	23-33 584-838	19.5 495	20 508
Caractéristiques ergonomiques : C, D, H, M, V   1 par boîte  									

BETA



modèle MVL2729



modèle MVL2718

CARACTÉRISTIQUES DE SÉRIE

- Gamme de sièges fonctionnels posture fabriqués au Canada.
- De dimensions généreuses, l'assise et le dossier sont entièrement rembourrés.
- Des accoudoirs en T à hauteur réglable dotés de manchons en uréthane durable sont de série (sauf pour les modèles sans accoudoirs).
- Les sièges à hauteur réglable sont munis d'un repose-pieds chromé réglable.
- Des roulettes à doubles galets pour planchers à moquette (C65) sont de série.
- Cette gamme peut être garnie dans le choix de tous les textiles pour sièges de grade 1 de Global à l'exception d'un syndrome Luxhide (se reporter à la page 144).
- Cette gamme respecte les lignes directrices sur les émissions établies par le *GREENGUARD Environmental Institute*.
- Garantie limitée à vie (des exceptions de 5 ans s'appliquent - se reporter à la page 148).
- La capacité de charge pour cette gamme est de 300 lb.

RÉGLAGES

- Commande continue de réglage de l'inclinaison du dossier et réglage de la hauteur du dossier.
- Réglage pneumatique de la hauteur du siège.

CARACTÉRISTIQUES EN OPTION

- Pour des planchers à revêtement dur, commander des roulettes (C65R). Ajouter 18 \$ le jeu.

DESCRIPTION

MODÈLE / CARACTÉRISTIQUES



Chaise fonctionnelle posture à hauteur réglable

Poids unitaire : 41 LB | 18.6 KG  
 Poids - boîte : 46 LB | 20.87 KG  
 Volume - boîte : 6.75 P<sup>3</sup> | 0.19 M<sup>3</sup>

		Prix courant								
MVL2718		469								
		DIMENSIONS HORS TOUT			DIMENSIONS DE L'ASSISE			DIMENSIONS DU DOSSIER		
		L	P	H	L	P	H	L	H	
PO	20.5	23.5	44	20.5	16.5	22-30	18.5	16-19		
MM	521	597	1118	521	419	559-762	470	406-483		

Caractéristiques ergonomiques : C, D, G, M, N

RTA 2 1 par boîte



Fauteuil fonctionnel posture à hauteur réglable

Poids unitaire : 46 LB | 20.9 KG  
 Poids - boîte : 51 LB | 23.13 KG  
 Volume - boîte : 6.75 P<sup>3</sup> | 0.19 M<sup>3</sup>

		Prix courant								
MVL2719		548								
		DIMENSIONS HORS TOUT			DIMENSIONS DE L'ASSISE			DIMENSIONS DU DOSSIER		
		L	P	H	L	P	H	L	H	
PO	24.5	23.5	44	20.5	16.5	22-30	18.5	16-19		
MM	622	597	1118	521	419	559-762	470	406-483		

Caractéristiques ergonomiques : C, D, G, H, M, N

RTA 2 1 par boîte



Chaise fonctionnelle posture

Poids unitaire : 27 LB | 12.3 KG  
 Poids - boîte : 31 LB | 14.06 KG  
 Volume - boîte : 4.9 P<sup>3</sup> | 0.13 M<sup>3</sup>

		Prix courant								
MVL2728		304								
		DIMENSIONS HORS TOUT			DIMENSIONS DE L'ASSISE			DIMENSIONS DU DOSSIER		
		L	P	H	L	P	H	L	H	
PO	20.5	22	38.5	20.5	17	16.5-21.5	18.5	16-20		
MM	521	559	978	521	432	419-546	470	406-508		

Caractéristiques ergonomiques : C, D, G, M, N

RTA 2 1 par boîte





Fauteuil fonctionnel posture

Poids unitaire : 33 LB | 15 KG  
 Poids - boîte : 38 LB | 17.24 KG  
 Volume - boîte : 6.75 P<sup>3</sup> | 0.19 M<sup>3</sup>

		Prix courant								
MVL2729		384								
		DIMENSIONS HORS TOUT			DIMENSIONS DE L'ASSISE			DIMENSIONS DU DOSSIER		
		L	P	H	L	P	H	L	H	
PO	24	22	38.5	20.5	17	16.5-21.5	18.5	16-20		
MM	610	559	978	521	432	419-546	470	406-508		

Caractéristiques ergonomiques : C, D, G, H, M, N

RTA 2 1 par boîte

DESCRIPTION	MODÈLE / CARACTÉRISTIQUES							
	Prix courant							
 <p><b>Accoudoirs en T à hauteur réglable - 1 paire</b>                      Poids unitaire : 8 LB   3,6 KG                      Poids - boîte : 10 LB   4,54 KG                      Volume - boîte : 1.3 P<sup>3</sup>   0,03 M<sup>3</sup></p>	<b>MVL2784</b>	94						
	DIMENSIONS HORS TOUT							
	L	P	H					
PO	3	10	12	-	-	-	-	-
MM	76	254	305	-	-	-	-	-
	<b>RTA 00</b>		1 boîte (le prix indiqué est pour la paire; les caractéristiques sont pour un accoudoir)					

## BOLT



modèle OTG11510B

### CARACTÉRISTIQUES DE SÉRIE



- Une gamme de sièges en tissu maillé d'une valeur sûre.
- Le dossier est en tissu maillé respirant.
- Le piétement arqué résiste aux éraflures.
- Des accoudoirs en T à hauteur réglable dotés de manchons en uréthane durable sont de série.
- Des roulettes à doubles galets pour planchers à moquette (C65) sont de série.
- Assise en tissu maillé noir (MS20) et dossier en tissu maillé noir uniquement.
- Cette gamme respecte les lignes directrices sur les émissions établies par le *GREENGUARD Environmental Institute*.
- Garantie limitée à vie (des exceptions de 2 ans s'appliquent - se reporter à la page 148).
- La capacité de charge pour cette gamme est de 300 lb.

### RÉGLAGES

- Basculement central avec blocage du basculement à la position verticale.
- Réglage de la tension du basculement.
- Réglage pneumatique de la hauteur du siège.

### CARACTÉRISTIQUES EN OPTION

- Des roulettes pour des planchers à revêtement dur (C65R) peuvent être achetées séparément. Ajouter 84 \$ le jeu.

DESCRIPTION	MODÈLE / CARACTÉRISTIQUES							
	Prix courant							
 <p><b>Fauteuil basculant, dossier en tissu maillé</b>                      Poids unitaire : 30 LB   13,6 KG                      Poids - boîte : 36 LB   16,33 KG                      Volume - boîte : 4,6 P<sup>3</sup>   0,13 M<sup>3</sup></p>	<b>OTG11510B</b>	413						
	DIMENSIONS HORS TOUT							
	L	P	H					
PO	25	21,5	35,5	19,5	17	17,5-21,5	18	16,5
MM	635	546	902	495	432	445-546	457	419
	<b>RTA 6</b>		1 par boîte					
	Caractéristiques ergonomiques : A, B, C, H, M, N, S							

## BRIGHTON



modèle MVL2787

### CARACTÉRISTIQUES DE SÉRIE





- Siège de direction à dossier haut.
- Le Brighton est conçu pour offrir un grand confort et est fabriqué au Canada.
- Assise et dossier profilés; appui-tête intégré.
- Piétement et accoudoirs noirs.
- Accoudoirs en boucle avec manchons rembourrés.
- Des roulettes à doubles galets pour planchers à moquette (C65) sont de série.
- Les faces supérieures peuvent être garnies d'un syndrome Luxhide, offert dans un choix de couleurs (se reporter à la page 144).
- Cette gamme respecte les lignes directrices sur les émissions établies par le *GREENGUARD Environmental Institute*.
- Garantie limitée à vie (des exceptions de 5 ans s'appliquent - se reporter à la page 148).
- La capacité de charge pour cette gamme est de 300 lb.

### RÉGLAGES

- Basculement central avec blocage du basculement à la position verticale.
- Réglage de la tension du basculement.
- Réglage pneumatique de la hauteur du siège.

### CARACTÉRISTIQUES EN OPTION

- Pour des planchers à revêtement dur, commander des roulettes (C65R). Ajouter 18 \$ le jeu.

DESCRIPTION	MODÈLE / CARACTÉRISTIQUES							
	Prix courant							
 <p><b>Fauteuil basculant à dossier haut</b>                      Poids unitaire : 42 LB   19,1 KG                      Poids - boîte : 54 LB   24,49 KG                      Volume - boîte : 10,5 P<sup>3</sup>   0,29 M<sup>3</sup></p>	<b>MVL2787</b>	636						
	DIMENSIONS HORS TOUT							
	L	P	H					
PO	26,5	28	44	21,5	20	16-21	20	25,5
MM	673	711	1118	546	508	406-533	508	648
	<b>RTA 6</b>		1 par boîte					
	Caractéristiques ergonomiques : A, B, C, M, N, S							

CAMAN



modèle MVL11886



modèle MVL11888

CARACTÉRISTIQUES DE SÉRIE

- Une gamme de sièges fabriqués au Canada.
- Le bâti en acier soudé est offert dans un fini noir.
- Les accoudoirs à hauteur fixe sont dotés de manchons en uréthane.
- Des roulettes à doubles galets pour planchers à moquette (C65) sont de série (sauf pour les sièges d'invité).
- Les faces supérieures peuvent être garnis d'un synderm Luxhide, offert dans un choix de couleurs ou dans le choix de tous les textiles pour sièges de grade 1 de Global (se reporter à la page 144).
- Cette gamme respecte les lignes directrices sur les émissions établies par le *GREENGUARD Environmental Institute*.
- Garantie limitée à vie (des exceptions de 5 ans s'appliquent - se reporter à la page 148).
- La capacité de charge pour cette gamme est de 300 lb.

RÉGLAGES DU FAUTEUIL BASCULANT

- Basculement central avec blocage du basculement à la position verticale
- Réglage de la tension du basculement.
- Réglage pneumatique de la hauteur du siège.

CARACTÉRISTIQUES EN OPTION

- Pour des planchers à revêtement dur, commander des roulettes (C65R). Ajouter 18 \$ le jeu.

AUTRES CHOIX DE TEXTILES

- Des textiles intégrés sont possibles. Aucune quantité minimum. Communiquer avec le service à la clientèle pour les prix.

DESCRIPTION

MODÈLE / CARACTÉRISTIQUES



Fauteuil basculant à dossier haut

Poids unitaire : 31 LB | 14.1 KG  
 Poids - boîte : 35 LB | 15.88 KG  
 Volume - boîte : 20.25 P<sup>3</sup> | 0.57 M<sup>3</sup>

Prix courant

**MVL11886** 449  
 Synderme Luxhide ou tissu (précédemment MVL11886F)

	DIMENSIONS HORS TOUT			DIMENSIONS DE L'ASSISE			DIMENSIONS DU DOSSIER	
	L	P	H	L	P	H	L	H
PO	25	27	40	20,5	18	16-20	19,5	22,5
MM	635	686	1016	521	457	406-508	495	572

Caractéristiques ergonomiques :  
 A, B, C, M, N, S



2 par boîte



Fauteuil basculant à dossier moyen

Poids unitaire : 31 LB | 14.1 KG  
 Poids - boîte : 35 LB | 15.88 KG  
 Volume - boîte : 20.25 P<sup>3</sup> | 0.57 M<sup>3</sup>

Prix courant

**MVL11887** 437  
 Synderme Luxhide ou tissu (précédemment MVL11887F)

	DIMENSIONS HORS TOUT			DIMENSIONS DE L'ASSISE			DIMENSIONS DU DOSSIER	
	L	P	H	L	P	H	L	H
PO	24,5	24,5	35	20	18	16-20	20	17,5
MM	622	622	889	508	457	406-508	508	445

Caractéristiques ergonomiques :  
 A, B, C, M, N, S



2 par boîte



Fauteuil d'invité à DM, piètement monobloc

Poids unitaire : 23 LB | 10.5 KG  
 Poids - boîte : 27 LB | 12.25 KG  
 Volume - boîte : 20.25 P<sup>3</sup> | 0.57 M<sup>3</sup>

Prix courant

**MVL11888** 378  
 Synderme Luxhide ou tissu (précédemment MVL11888F)

	DIMENSIONS HORS TOUT			DIMENSIONS DE L'ASSISE			DIMENSIONS DU DOSSIER	
	L	P	H	L	P	H	L	H
PO	24,5	25	33	20	18	17	20	17
MM	622	635	838	508	457	432	508	432

Caractéristiques ergonomiques :  
 M, N



2 par boîte







## CAPRA



modèle OTG11740B

### CARACTÉRISTIQUES DE SÉRIE

- Des sièges d'invité polyvalents.
- Bâti tubulaire ovale chromé et piétement à quatre pieds.
- Coussin d'assise profilé arrondi à l'avant.
- Dossier en polypropylène perforé et assise en tissu maillé noir respirant.
- Accoudoirs en nylon.
- On peut empiler jusqu'à quatre sièges.
- Cette gamme respecte les lignes directrices sur les émissions établies par le *GREENGUARD Environmental Institute*.
- Garantie limitée à vie (des exceptions de 2 ans s'appliquent - se reporter à la page 148).
- La capacité de charge pour cette gamme est de 300 lb.

DESCRIPTION	MODÈLE / CARACTÉRISTIQUES																																				
	Prix courant																																				
 <p><b>Fauteuil d'invité à dossier en plastique</b>                      Poids unitaire : 20 LB   9.1 KG                      Poids - boîte : 27 LB   12.25 KG                      Volume - boîte : 14.75 P<sup>3</sup>   0.41 M<sup>3</sup></p>	<b>OTG11740B</b>	310																																			
	<p>On peut empiler jusqu'à 4 sièges.</p> <p>Caractéristiques ergonomiques : M, N</p>																																				
<table border="1"> <thead> <tr> <th rowspan="2"></th> <th colspan="3">DIMENSIONS HORS TOUT</th> <th colspan="3">DIMENSIONS DE L'ASSISE</th> <th colspan="2">DIMENSIONS DU DOSSIER</th> </tr> <tr> <th>L</th> <th>P</th> <th>H</th> <th>L</th> <th>P</th> <th>H</th> <th>L</th> <th>H</th> </tr> </thead> <tbody> <tr> <td>PO</td> <td>24,5</td> <td>22,5</td> <td>34</td> <td>18</td> <td>18</td> <td>18</td> <td>18</td> <td>15</td> </tr> <tr> <td>MM</td> <td>622</td> <td>572</td> <td>864</td> <td>457</td> <td>457</td> <td>457</td> <td>457</td> <td>381</td> </tr> </tbody> </table>				DIMENSIONS HORS TOUT			DIMENSIONS DE L'ASSISE			DIMENSIONS DU DOSSIER		L	P	H	L	P	H	L	H	PO	24,5	22,5	34	18	18	18	18	15	MM	622	572	864	457	457	457	457	381
	DIMENSIONS HORS TOUT			DIMENSIONS DE L'ASSISE			DIMENSIONS DU DOSSIER																														
	L	P	H	L	P	H	L	H																													
PO	24,5	22,5	34	18	18	18	18	15																													
MM	622	572	864	457	457	457	457	381																													
<p>Caractéristiques ergonomiques : M, N</p> <p><b>RTA 00</b> 2 par boîte </p>																																					



## CENTRO



modèle OTG3915

### CARACTÉRISTIQUES DE SÉRIE

- Siège d'invité polyvalent.
- Bâti en acier tubulaire ovale durable et piétement à quatre pieds.
- Coussins d'assise et de dossier profilés; le coussin d'assise est arrondi à l'avant.
- Manchons rembourrés.
- Faces supérieures garnies d'un syndérme Luxhide en noir.
- Cette gamme respecte les lignes directrices sur les émissions établies par le *GREENGUARD Environmental Institute*.
- Garantie limitée à vie (des exceptions de 2 ans s'appliquent - se reporter à la page 148).
- La capacité de charge pour cette gamme est de 300 lb.

DESCRIPTION	MODÈLE / CARACTÉRISTIQUES																																				
	Prix courant																																				
 <p><b>Fauteuil d'invité</b>                      Poids unitaire : 26 LB   11.8 KG                      Poids - boîte : 30 LB   13.61 KG                      Volume - boîte : 6.25 P<sup>3</sup>   0.17 M<sup>3</sup></p>	<b>OTG3915</b>	336																																			
	<p>Caractéristiques ergonomiques : M, N</p>																																				
<table border="1"> <thead> <tr> <th rowspan="2"></th> <th colspan="3">DIMENSIONS HORS TOUT</th> <th colspan="3">DIMENSIONS DE L'ASSISE</th> <th colspan="2">DIMENSIONS DU DOSSIER</th> </tr> <tr> <th>L</th> <th>P</th> <th>H</th> <th>L</th> <th>P</th> <th>H</th> <th>L</th> <th>H</th> </tr> </thead> <tbody> <tr> <td>PO</td> <td>24,5</td> <td>27</td> <td>33,5</td> <td>21,5</td> <td>18,5</td> <td>17</td> <td>21,5</td> <td>16</td> </tr> <tr> <td>MM</td> <td>622</td> <td>686</td> <td>851</td> <td>546</td> <td>470</td> <td>432</td> <td>546</td> <td>406</td> </tr> </tbody> </table>				DIMENSIONS HORS TOUT			DIMENSIONS DE L'ASSISE			DIMENSIONS DU DOSSIER		L	P	H	L	P	H	L	H	PO	24,5	27	33,5	21,5	18,5	17	21,5	16	MM	622	686	851	546	470	432	546	406
	DIMENSIONS HORS TOUT			DIMENSIONS DE L'ASSISE			DIMENSIONS DU DOSSIER																														
	L	P	H	L	P	H	L	H																													
PO	24,5	27	33,5	21,5	18,5	17	21,5	16																													
MM	622	686	851	546	470	432	546	406																													
<p>Caractéristiques ergonomiques : M, N</p> <p><b>RTA 8</b>  1 par boîte </p>																																					

COBALT



modèle MVL2785

CARACTÉRISTIQUES DE SÉRIE

- Fauteuil basculant polyvalent à dossier moyen fabriqué au Canada.
- Des accoudoirs en T à hauteur réglable dotés de manchons en uréthane durable sont de série.
- Des roulettes à doubles galets pour planchers à moquette (C65) sont de série.
- Les faces supérieures peut être garni d'un synderme Luxhide, offert dans un choix de couleurs ou dans le choix de tous les textiles pour sièges de grade 1 de Global (se reporter à la page 144).
- Cette gamme respecte les lignes directrices sur les émissions établies par le *GREENGUARD Environmental Institute*.
- Garantie limitée à vie (des exceptions de 5 ans s'appliquent - se reporter à la page 148).
- La capacité de charge pour cette gamme est de 300 lb.

RÉGLAGES

- Basculement central avec blocage du basculement à la position verticale.
- Réglage de la tension du basculement.
- Réglage pneumatique de la hauteur du siège.

CARACTÉRISTIQUES EN OPTION

- Pour des planchers à revêtement dur, commander des roulettes (C65R). Ajouter 18 \$ le jeu.

DESCRIPTION



Fauteuil basculant à dossier moyen

Poids unitaire : 35 LB | 15.9 KG  
 Poids - boîte : 40 LB | 18.14 KG  
 Volume - boîte : 5.5 P<sup>3</sup> | 0.15 M<sup>3</sup>

MODÈLE / CARACTÉRISTIQUES

Prix courant

**MVL2785** 404  
 Synderme Luxhide ou tissu (précédemment MVL2785F)

	DIMENSIONS HORS TOUT			DIMENSIONS DE L'ASSISE			DIMENSIONS DU DOSSIER	
	L	P	H	L	P	H	L	H
PO	25.5	24.5	36	20	17	15.5-19.5	18.5	18
MM	648	622	914	508	432	394-495	470	457

Caractéristiques ergonomiques :  
 A, B, C, H, M, N, S

1 par boîte

## CRAFT

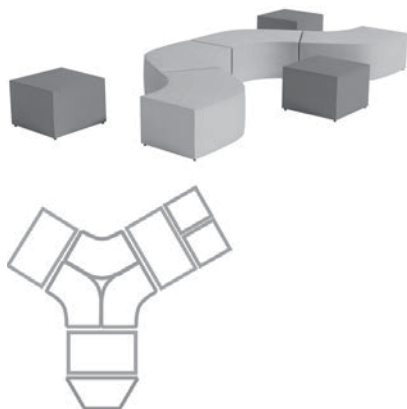

**Configuration type**  
Deux modules carrés, trois modules rectangulaires,  
trois modules courbes 120 degrés, un module trapézoïde



**Configuration à trois faces**  
Trois modules courbes 120 degrés, trois modules demi-cercle  
et trois modules circulaires



**Configuration groupée pour  
le travail collaboratif**  
Six modules courbes 120 degrés



**Configuration groupée pour  
le travail collaboratif**  
Six modules courbes 120 degrés  
et six modules circulaires



**Configuration type**  
Deux modules trapézoïdes



**Configuration type**  
Deux modules demi-cercle

## CARACTÉRISTIQUES DE SÉRIE

- Idéale pour les espaces décloisonnés, la gamme Craft propose des sièges de salon modulaires durables et faciles à configurer.
- Les éléments modulaires réversibles peuvent être reconfigurés pour convenir à votre espace.
- Les modules courbes 120 degrés permettent de créer des configurations à trois faces ou groupées pour le travail collaboratif.
- Les coussins sont entièrement rembourrés et montés sur des patins en nylon de 1,5 po H.
- Cette gamme peut être garnie dans le choix de tous les textiles pour sièges de grade 1 de Global ou d'un syndrome Luxhide (se reporter à la page 144).
- Cette gamme respecte les lignes directrices sur les émissions établies par le *GREENGUARD Environmental Institute*.
- Garantie limitée à vie (des exceptions de 5 ans s'appliquent - se reporter à la page 148).
- La capacité de charge pour cette gamme est de 300 lb.

## CARACTÉRISTIQUES EN OPTION

- Pour des roulettes à doubles galets pour planchers à moquette, commander des roulettes (**C107**). Ajouter 37 \$.
- Pour des roulettes à doubles galets pour planchers à revêtement dur, commander des roulettes (**C107R**). Ajouter 52 \$.

## AUTRES CHOIX DE TEXTILES

- Des textiles intégrés sont possibles. Aucune quantité minimum. Communiquer avec le service à la clientèle pour les prix.

## TABLES COMPLÉMENTAIRES DISPONIBLES

- Un partenaire idéal pour les sièges Craft (se reporter à la page 29).

## DESCRIPTION

## MODÈLE / CARACTÉRISTIQUES

Prix courant

MVL13007

348

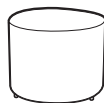

**Module circulaire, 20 po**  
Poids unitaire : 17 LB | 7.7 KG  
Poids - boîte : 23 LB | 10.43 KG  
Volume - boîte : 5.25 P<sup>3</sup> | 0.14 M<sup>3</sup>

	DIMENSIONS HORS TOUT			DIMENSIONS DE L'ASSISE			DIMENSIONS DU DOSSIER	
	L	P	H	L	P	H	L	H

PO	20	20	17.5	-	-	-	-	-
MM	508	508	445	-	-	-	-	-

RTA 1



1 par boîte



Prix courant

MVL13008

455



**Module demi-cercle, 40 po**  
Poids unitaire : 33 LB | 15 KG  
Poids - boîte : 41 LB | 18.6 KG  
Volume - boîte : 9.5 P<sup>3</sup> | 0.26 M<sup>3</sup>

	DIMENSIONS HORS TOUT			DIMENSIONS DE L'ASSISE			DIMENSIONS DU DOSSIER	
	L	P	H	L	P	H	L	H

PO	40	21	17.5	-	-	-	-	-
MM	1016	533	445	-	-	-	-	-

RTA 1



1 par boîte



DESCRIPTION MODÈLE / CARACTÉRISTIQUES

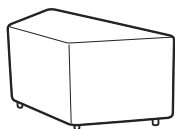

**Module trapézoïde**

Poids unitaire : 29 LB | 13.2 KG  
 Poids - boîte : 37 LB | 16.78 KG  
 Volume - boîte : 13.25 P<sup>3</sup> | 0.37 M<sup>3</sup>

MVL13009

Prix courant

455

DIMENSIONS HORS TOUT			DIMENSIONS DE L'ASSISE			DIMENSIONS DU DOSSIER	
L	P	H	L	P	H	L	H

PO	40	17.75	17.5	-	-	-	-
MM	1016	451	445	-	-	-	-

RTA 1 1 par boîte

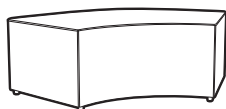

**Module courbe 120 degrés**

Poids unitaire : 37 LB | 16.8 KG  
 Poids - boîte : 49 LB | 22.23 KG  
 Volume - boîte : 13.25 P<sup>3</sup> | 0.37 M<sup>3</sup>

MVL13010

Prix courant

535

DIMENSIONS HORS TOUT			DIMENSIONS DE L'ASSISE			DIMENSIONS DU DOSSIER	
L	P	H	L	P	H	L	H

PO	43.5	27.5	17.5	-	-	-	-
MM	1105	699	445	-	-	-	-

RTA 1 1 par boîte



**Module rectangulaire**

Poids unitaire : 37 LB | 16.8 KG  
 Poids - boîte : 47 LB | 21.32 KG  
 Volume - boîte : 9.5 P<sup>3</sup> | 0.26 M<sup>3</sup>

MVL13011

Prix courant

428

DIMENSIONS HORS TOUT			DIMENSIONS DE L'ASSISE			DIMENSIONS DU DOSSIER	
L	P	H	L	P	H	L	H

PO	40	20	17.5	-	-	-	-
MM	1016	508	445	-	-	-	-

RTA 1  1 par boîte

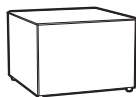

**Module carré**

Poids unitaire : 22 LB | 10 KG  
 Poids - boîte : 28 LB | 12.7 KG  
 Volume - boîte : 5.25 P<sup>3</sup> | 0.14 M<sup>3</sup>

MVL13012

Prix courant

321

DIMENSIONS HORS TOUT			DIMENSIONS DE L'ASSISE			DIMENSIONS DU DOSSIER	
L	P	H	L	P	H	L	H

PO	20	20	17.5	-	-	-	-
MM	508	508	445	-	-	-	-

RTA 1  1 par boîte



## TABLES CRAFT

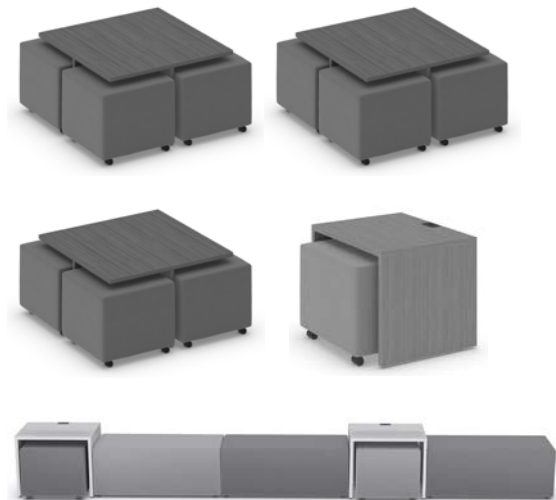

## CARACTÉRISTIQUES DE SÉRIE

- Partenaires incontournables des sièges Craft, les tables Craft vous permettent de créer des aménagements adaptés aux zones de rencontre décontractée de travail et d'apprentissage d'aujourd'hui.
- Les tables surélevées sont conçues pour se glisser par-dessus les modules sièges Craft ou pour être utilisées seules. Les tables surélevées sont légères et faciles à déplacer là où vous les voulez.
- Les tables de salon et de bout sont un endroit pratique pour prendre un repas sur le pouce ou encore poser vos appareils personnels pendant une discussion imprévue.
- Les tables de salon et d'appoint aident à ancrer l'espace et permettent d'y glisser les modules Craft mobiles pour les ranger et garder la zone dégagée lorsqu'ils ne sont pas utilisés.
- Les tables d'appoint peuvent être munies de découpes en option pour recevoir des modules d'alimentation ou à des prises de recharge USB. Les modules doivent être commandés séparément.

## FINIS

- Les tables d'amarrage sont offertes dans tous les finis mélaminés de série qui suivent. Elles sont aussi offertes, sans supplément, dans des finis deux tons, lorsque le dessus présente un fini et le piétement un fini différent.
  - Les tables surélevées sont offertes dans tous les finis mélaminés de série qui suivent. Les pieds sont offerts dans un fini chromé uniquement.
- |     |                  |     |                  |
|-----|------------------|-----|------------------|
| ACJ | Acajou absolu    | DWT | Blanc de blancs  |
| ASN | Nuit d'Orient    | HGT | Gris de Hayden   |
| AWC | Cerisier Avant   | SKC | Palissandre      |
| AWH | Miel Avant       | TWL | Noyer moiré      |
| CMB | Érable clair     | WHC | Chocolat blanc   |
| DES | Espresso profond | WCR | Cerisier d'hiver |

## CONSTRUCTION

- **Tables d'amarrage :**
  - Les dessus en mélamine thermosoudée mesurent 1 po d'épaisseur et présentent un chant agencé de 2 mm.
  - Les modules sont munis de patins réglables pour tenir compte de surfaces inégales.
  - Lorsque les cubes sont entièrement logés sous une table d'amarrage, ils excèdent de 3 po le périmètre de la surface mélaminée, invitant l'utilisateur à retirer le cube et l'utiliser de nouveau
- **Tables surélevées :**
  - Dessus en mélamine thermosoudée de 1 1/16 po avec un chant agencé intégré.
  - Pieds en tiges d'acier de 1/2 po avec des patins en polycarbonate transparent.

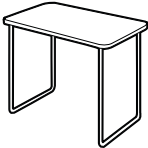
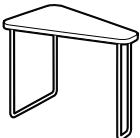
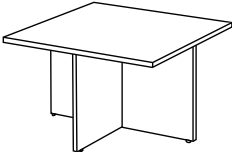
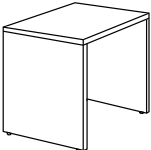
CRAFT TABLES	MODÈLE	DIMENSIONS <sup>PO</sup> <small>MM</small>	POIDS <sup>LB</sup> <small>KG</small>	VOLUME <sup>PI</sup> <small>M<sup>3</sup></small>	PRIX COURANT
	MVL13021	16 x 26 x 19	16.5	1.2	<b>\$433</b>
		406 x 660 x 483	7.48	0.03	
<b>Table surélevée rectangulaire</b>	Table légère conçue pour se glisser par-dessus les modules sièges Craft, se reporter aux pages 27-28. Expédiée facile à monter 1 boîte.				
	MVL13022	5.25-16 x 26 x 19	12.5	1.2	<b>\$402</b>
		133-406 x 660 x 483	5.67	0.03	
<b>Table surélevée en biseau</b>	Table légère conçue pour se glisser par-dessus les modules sièges Craft, se reporter aux pages 27-28. Le biseau rétrécit de 16 po L à 5,25 po L. Expédiée facile à monter 1 boîte.				
	ML35SCDK	35 x 35 x 19.5	78	2.2	<b>400\$</b>
		889 x 889 x 495	35.38	0.06	
<b>Table d'amarrage pour cubes</b>	Permet d'y glisser quatre modules Craft MVL13007 (circulaires) ou MVL13012 (carrés). Un certain montage est nécessaire.				
	ML2418CDK	24 x 18.2 x 19.5	53	2.1	<b>285\$</b>
		610 x 462 x 495	24.04	0.05	
<b>Table d'amarrage simple</b>	Permet d'y glisser un module Craft MVL13007, MVL13012 ou MVL13011. Expédiée montée.				

CRAFT TABLES      MODÈLE      DIMENSIONS <sup>PO</sup><sub>MM</sub>      POIDS <sup>LB</sup><sub>KG</sub>      VOLUME <sup>PI<sup>3</sup></sup><sub>M<sup>3</sup></sub>      PRIX COURANT

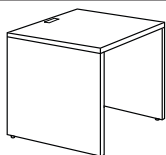
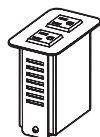

Table d'amarrage simple avec découpe

	L x P x H			
ML2420CDKP	24 x 20.5 x 19.5	55	2.1	<b>296\$</b>
	610 x 521 x 495	24.95	0.05	

Permet d'y glisser un module Craft MVL13007, MVL13012 ou MVL13011. Face arrière en retrait pour dissimuler les câbles et découpe conçue pour recevoir un mini module d'alimentation MVCOVSM2(S/B) ou MVCOV1U(S/B) à commander séparément. Expédiée montée.

BLOCS D'ALIMENTATION ÉLECTRICITÉ+DONNÉES



Mini bloc d'alimentation



+USB

MVCOVSM2B	2.25 x 3.75 x 3.12 57 x 95 x 79	2.35 1.07	0.5 0.01	<b>\$275</b>
MVCOVSM2S	2.25 x 3.75 x 3.12 57 x 95 x 79	2.35 1.07	0.5 0.01	<b>\$275</b>

Avec bloc USB

MVCOV1UB	2.25 x 3.75 x 3.12 57 x 95 x 79	2.35 1.07	0.5 0.01	<b>\$433</b>
MVCOV1US	2.25 x 3.75 x 3.12 57 x 95 x 79	2.35 1.07	0.5 0.01	<b>\$433</b>

Conçu pour s'installer rétroactivement dans une découpe pour passe-câbles et acheminer une alimentation à la surface de travail. S'installe dans une découpe mesurant 3,27 po sur 1,9 po et se monte à des surfaces d'une épaisseur variant entre 0,5 po et 2 po. Certifié ETL. Offert dans un fini noir (**B**) ou argenté (**S**) (la dernière lettre du numéro de modèle indique la couleur). Cordon de 9 pieds, fiche plate à 90° avec rotation sur 45°.

Le module MVCOVSM2B/S comprend deux prises étanches de 12A, 120V CA.

Le module MVCOV1UB/S comprend une prise étanche de 12A, 120V CA et deux ports USB de 2.1A (11W).

## DANIO



modèle MVL2720



modèle MVL2721

### CARACTÉRISTIQUES DE SÉRIE



















- Des sièges fonctionnels fabriqués au Canada.
- Le dossier articulé à compensation automatique est doté d'une coquille qui résiste aux éraflures.
- Mousse épaisse et piqûres décoratives.
- Des accoudoirs en T à hauteur réglable dotés de manchons en uréthane durable sont de série (sauf pour les modèles sans accoudoirs).
- Les sièges à hauteur réglable sont munis d'un repose-pieds chromé réglable.
- Des roulettes à doubles galets pour planchers à moquette (C65) sont de série.
- Les modèles MVL2720, MVL2721 et MVL2723 peuvent être garnis dans le choix de tous les textiles pour sièges de grade 1 de Global à l'exception d'un syndérme Luxhide (se reporter à la page 144).
- Cette gamme respecte les lignes directrices sur les émissions établies par le *GREENGUARD Environmental Institute*.
- Garantie limitée à vie (des exceptions de 5 ans s'appliquent - se reporter à la page 148).
- La capacité de charge pour cette gamme est de 300 lb.

### RÉGLAGES

- Dossier à hauteur réglable.
- Réglage pneumatique de la hauteur du siège.
- Réglage de la profondeur de l'assise.

### CARACTÉRISTIQUES EN OPTION

- Pour des planchers à revêtement dur, commander des roulettes (C65R). Ajouter 18 \$ le jeu.

DESCRIPTION		MODÈLE / CARACTÉRISTIQUES																																		
 <p><b>Chaise fonctionnelle</b> Poids unitaire : 21 LB   9.5 KG Poids - boîte : 24 LB   10.89 KG Volume - boîte : 4.9 PP<sup>3</sup>   0.13 M<sup>3</sup></p>	<b>MVL2720</b> Tissu	Prix courant																																		
		220																																		
		<table border="1"> <thead> <tr> <th rowspan="2">PO</th> <th colspan="3">DIMENSIONS HORS TOUT</th> <th colspan="3">DIMENSIONS DE L'ASSISE</th> <th colspan="2">DIMENSIONS DU DOSSIER</th> </tr> <tr> <th>L</th> <th>P</th> <th>H</th> <th>L</th> <th>P</th> <th>H</th> <th>L</th> <th>H</th> </tr> </thead> <tbody> <tr> <td>MM</td> <td>18.5</td> <td>22.5</td> <td>34</td> <td>18.5</td> <td>16.5-18</td> <td>16-21</td> <td>17</td> <td>16-17.5</td> </tr> <tr> <td></td> <td>470</td> <td>572</td> <td>864</td> <td>470</td> <td>419-457</td> <td>406-533</td> <td>432</td> <td>406-445</td> </tr> </tbody> </table>		PO	DIMENSIONS HORS TOUT			DIMENSIONS DE L'ASSISE			DIMENSIONS DU DOSSIER		L	P	H	L	P	H	L	H	MM	18.5	22.5	34	18.5	16.5-18	16-21	17	16-17.5		470	572	864	470	419-457	406-533
PO	DIMENSIONS HORS TOUT				DIMENSIONS DE L'ASSISE			DIMENSIONS DU DOSSIER																												
	L	P	H	L	P	H	L	H																												
MM	18.5	22.5	34	18.5	16.5-18	16-21	17	16-17.5																												
	470	572	864	470	419-457	406-533	432	406-445																												
Caractéristiques ergonomiques : C, D, E, M, N			 1 par boîte																																	
 <p><b>Fauteuil fonctionnel</b> Poids unitaire : 33 LB   15 KG Poids - boîte : 36 LB   16.33 KG Volume - boîte : 5.75 PP<sup>3</sup>   0.16 M<sup>3</sup></p>	<b>MVL2721</b> Tissu	Prix courant																																		
		301																																		
		<table border="1"> <thead> <tr> <th rowspan="2">PO</th> <th colspan="3">DIMENSIONS HORS TOUT</th> <th colspan="3">DIMENSIONS DE L'ASSISE</th> <th colspan="2">DIMENSIONS DU DOSSIER</th> </tr> <tr> <th>L</th> <th>P</th> <th>H</th> <th>L</th> <th>P</th> <th>H</th> <th>L</th> <th>H</th> </tr> </thead> <tbody> <tr> <td>MM</td> <td>24</td> <td>22.5</td> <td>34</td> <td>18.5</td> <td>16.5-18</td> <td>16-21</td> <td>17</td> <td>16-17.5</td> </tr> <tr> <td></td> <td>610</td> <td>572</td> <td>864</td> <td>470</td> <td>419-457</td> <td>406-533</td> <td>432</td> <td>406-445</td> </tr> </tbody> </table>		PO	DIMENSIONS HORS TOUT			DIMENSIONS DE L'ASSISE			DIMENSIONS DU DOSSIER		L	P	H	L	P	H	L	H	MM	24	22.5	34	18.5	16.5-18	16-21	17	16-17.5		610	572	864	470	419-457	406-533
PO	DIMENSIONS HORS TOUT				DIMENSIONS DE L'ASSISE			DIMENSIONS DU DOSSIER																												
	L	P	H	L	P	H	L	H																												
MM	24	22.5	34	18.5	16.5-18	16-21	17	16-17.5																												
	610	572	864	470	419-457	406-533	432	406-445																												
Caractéristiques ergonomiques : C, D, E, H, M, N			 1 par boîte																																	
 <p><b>Chaise fonctionnelle à hauteur réglable</b> Poids unitaire : 33 LB   15 KG Poids - boîte : 37 LB   16.78 KG Volume - boîte : 6.75 PP<sup>3</sup>   0.19 M<sup>3</sup></p>	<b>MVL2723</b> Tissu	Prix courant																																		
		385																																		
		<table border="1"> <thead> <tr> <th rowspan="2">PO</th> <th colspan="3">DIMENSIONS HORS TOUT</th> <th colspan="3">DIMENSIONS DE L'ASSISE</th> <th colspan="2">DIMENSIONS DU DOSSIER</th> </tr> <tr> <th>L</th> <th>P</th> <th>H</th> <th>L</th> <th>P</th> <th>H</th> <th>L</th> <th>H</th> </tr> </thead> <tbody> <tr> <td>MM</td> <td>24</td> <td>22.5</td> <td>43</td> <td>18.5</td> <td>16.5-18</td> <td>23-33</td> <td>16.5</td> <td>16-17.5</td> </tr> <tr> <td></td> <td>610</td> <td>572</td> <td>1092</td> <td>470</td> <td>419-457</td> <td>584-838</td> <td>419</td> <td>406-445</td> </tr> </tbody> </table>		PO	DIMENSIONS HORS TOUT			DIMENSIONS DE L'ASSISE			DIMENSIONS DU DOSSIER		L	P	H	L	P	H	L	H	MM	24	22.5	43	18.5	16.5-18	23-33	16.5	16-17.5		610	572	1092	470	419-457	584-838
PO	DIMENSIONS HORS TOUT				DIMENSIONS DE L'ASSISE			DIMENSIONS DU DOSSIER																												
	L	P	H	L	P	H	L	H																												
MM	24	22.5	43	18.5	16.5-18	23-33	16.5	16-17.5																												
	610	572	1092	470	419-457	584-838	419	406-445																												
Caractéristiques ergonomiques : C, D, E, M, N			 1 par boîte																																	
 <p><b>Accoudoirs en T à hauteur réglable - 1 paire</b> Poids unitaire : 8 LB   3.6 KG Poids - boîte : 10 LB   4.54 KG Volume - boîte : 1.3 PP<sup>3</sup>   0.03 M<sup>3</sup></p>	<b>MVL2784</b>	Prix courant																																		
		94																																		
		<table border="1"> <thead> <tr> <th rowspan="2">PO</th> <th colspan="3">DIMENSIONS HORS TOUT</th> <th colspan="3">DIMENSIONS DE L'ASSISE</th> <th colspan="2">DIMENSIONS DU DOSSIER</th> </tr> <tr> <th>L</th> <th>P</th> <th>H</th> <th>L</th> <th>P</th> <th>H</th> <th>L</th> <th>H</th> </tr> </thead> <tbody> <tr> <td>MM</td> <td>3</td> <td>10</td> <td>12</td> <td>-</td> <td>-</td> <td>-</td> <td>-</td> <td>-</td> </tr> <tr> <td></td> <td>76</td> <td>254</td> <td>305</td> <td>-</td> <td>-</td> <td>-</td> <td>-</td> <td>-</td> </tr> </tbody> </table>		PO	DIMENSIONS HORS TOUT			DIMENSIONS DE L'ASSISE			DIMENSIONS DU DOSSIER		L	P	H	L	P	H	L	H	MM	3	10	12	-	-	-	-	-		76	254	305	-	-	-
PO	DIMENSIONS HORS TOUT				DIMENSIONS DE L'ASSISE			DIMENSIONS DU DOSSIER																												
	L	P	H	L	P	H	L	H																												
MM	3	10	12	-	-	-	-	-																												
	76	254	305	-	-	-	-	-																												
			 1 boîte (le prix indiqué est pour la paire; les caractéristiques sont pour un accoudoir)																																	



DASH



modèle OTG11760B

CARACTÉRISTIQUES DE SÉRIE

- Fauteuil d'invité et d'appoint polyvalent.
- Bâti en acier soudé durable; piétement à quatre pieds.
- Dossier en tissu maillé noir et assise en tissu maillé noir respirant.
- Le fauteuil d'invité présente des manchons en nylon.
- Proportions généreuses.
- Cette gamme respecte les lignes directrices sur les émissions établies par le *GREENGUARD Environmental Institute*.
- Le siège est expédié démonté - un certain montage facile est nécessaire.
- Garantie limitée à vie (des exceptions de 2 ans s'appliquent - se reporter à la page 148).
- La capacité de charge pour cette gamme est de 300 lb.

DESCRIPTION

MODÈLE / CARACTÉRISTIQUES



Fauteuil d'invité, dos. en tissu maillé, assise remb.

Poids unitaire : 21 LB | 9.5 KG  
Poids - boîte : 26 LB | 11.79 KG  
Volume - boîte : 3.9 P<sup>3</sup> | 0.11 M<sup>3</sup>

Prix courant

OTG11760B 265

DIMENSIONS HORS TOUT

	L	P	H
PO	23.5	23.5	34
MM	597	597	864

DIMENSIONS DE L'ASSISE

	L	P	H
	19.5	17.5	17.5
	495	445	445

DIMENSIONS DU DOSSIER

	L	H
	19	16.5
	483	419

Caractéristiques ergonomiques : M, N



1 par boîte



DORI 2



modèle OTG1220B

CARACTÉRISTIQUES DE SÉRIE

- Des sièges empilables polyvalents.
- Bâti robuste en acier soudé fini chromé.
- Assise et dossier en polypropylène durable et facile à nettoyer. Les sièges sont offerts en noir uniquement.
- Le fauteuil présente des accoudoirs en polypropylène renforcé à la fibre de verre.
- On peut empiler jusqu'à cinq sièges au sol.
- Les sièges sont expédiés entièrement montés.
- Cette gamme respecte les lignes directrices sur les émissions établies par le *GREENGUARD Environmental Institute*.
- Garantie limitée à vie (des exceptions de 2 ans s'appliquent - se reporter à la page 148).
- La capacité de charge pour cette gamme est de 300 lb.

DESCRIPTION

MODÈLE / CARACTÉRISTIQUES



Fauteuil empilable

Poids unitaire : 15 LB | 6.8 KG  
Poids - boîte : 17 LB | 7.71 KG  
Volume - boîte : 14.5 P<sup>3</sup> | 0.41 M<sup>3</sup>

Prix courant

OTG1220B 183

DIMENSIONS HORS TOUT

	L	P	H
PO	22.5	21	30.5
MM	572	533	775

DIMENSIONS DE L'ASSISE

	L	P	H
	16.5	16	16
	419	406	406

DIMENSIONS DU DOSSIER

	L	H
	18	15.5
	457	394

On peut empiler jusqu'à 5 sièges.



4 par boîte (le prix et les caractéristiques sont pour une chaise)



Chaise empilable

Poids unitaire : 13 LB | 5.9 KG  
Poids - boîte : 15 LB | 6.8 KG  
Volume - boîte : 12.25 P<sup>3</sup> | 0.34 M<sup>3</sup>

Prix courant

OTG1221B 169

DIMENSIONS HORS TOUT

	L	P	H
PO	18	21	30.5
MM	457	533	775

DIMENSIONS DE L'ASSISE

	L	P	H
	16.5	16	16
	419	406	406

DIMENSIONS DU DOSSIER

	L	H
	18	15.5
	457	394

On peut empiler jusqu'à 5 sièges.



4 par boîte (le prix et les caractéristiques sont pour une chaise)



## EOR











modèle OTG3930B



modèle OTG3920B

### CARACTÉRISTIQUES DE SÉRIE

- Des sièges d'invité polyvalents.
- Bâti durable en acier et piétement à quatre pieds.
- Coussins d'assise et de dossier profilés; le coussin d'assise est arrondi à l'avant.
- Manchons en polyuréthane doux au toucher et confortables.
- La coquille de l'assise confère une apparence épurée et soignée.
- Les faces supérieures sont garnies d'un syndérme Luxhide en noir.
- Le tissu maillé du dossier est offert en noir uniquement.
- Cette gamme respecte les lignes directrices sur les émissions établies par le *GREENGUARD Environmental Institute*.
- Garantie limitée à vie (des exceptions de 2 ans s'appliquent - se reporter à la page 148).
- La capacité de charge pour cette gamme est de 300 lb.

DESCRIPTION		MODÈLE / CARACTÉRISTIQUES																																					
 <p><b>Fauteuil d'invité rembourré</b>                      Poids unitaire : 26 LB   11.8 KG                      Poids - boîte : 31 LB   14.06 KG                      Volume - boîte : 4.8 P<sup>3</sup>   0.13 M<sup>3</sup></p>	<p>Prix courant</p> <p><b>OTG3920B</b> 289</p>																																						
	<table border="1"> <thead> <tr> <th rowspan="2"></th> <th colspan="3">DIMENSIONS HORS TOUT</th> <th colspan="3">DIMENSIONS DE L'ASSISE</th> <th colspan="2">DIMENSIONS DU DOSSIER</th> </tr> <tr> <th>L</th> <th>P</th> <th>H</th> <th>L</th> <th>P</th> <th>H</th> <th>L</th> <th>H</th> </tr> </thead> <tbody> <tr> <td>PO</td> <td>24</td> <td>24.5</td> <td>34</td> <td>19</td> <td>19</td> <td>19</td> <td>18.5</td> <td>16</td> </tr> <tr> <td>MM</td> <td>610</td> <td>622</td> <td>864</td> <td>483</td> <td>483</td> <td>483</td> <td>470</td> <td>406</td> </tr> </tbody> </table>				DIMENSIONS HORS TOUT			DIMENSIONS DE L'ASSISE			DIMENSIONS DU DOSSIER		L	P	H	L	P	H	L	H	PO	24	24.5	34	19	19	19	18.5	16	MM	610	622	864	483	483	483	470	406	
		DIMENSIONS HORS TOUT			DIMENSIONS DE L'ASSISE			DIMENSIONS DU DOSSIER																															
L		P	H	L	P	H	L	H																															
PO	24	24.5	34	19	19	19	18.5	16																															
MM	610	622	864	483	483	483	470	406																															
Caractéristiques ergonomiques : M, N			  1 par boîte 																																				
 <p><b>Fauteuil d'invité à dossier en tissu maillé</b>                      Poids unitaire : 20 LB   9.1 KG                      Poids - boîte : 28 LB   12.7 KG                      Volume - boîte : 5.25 P<sup>3</sup>   0.14 M<sup>3</sup></p>	<p>Prix courant</p> <p><b>OTG3930B</b> 289</p>																																						
	<table border="1"> <thead> <tr> <th rowspan="2"></th> <th colspan="3">DIMENSIONS HORS TOUT</th> <th colspan="3">DIMENSIONS DE L'ASSISE</th> <th colspan="2">DIMENSIONS DU DOSSIER</th> </tr> <tr> <th>L</th> <th>P</th> <th>H</th> <th>L</th> <th>P</th> <th>H</th> <th>L</th> <th>H</th> </tr> </thead> <tbody> <tr> <td>PO</td> <td>24.75</td> <td>24</td> <td>34.25</td> <td>19</td> <td>19</td> <td>19</td> <td>18</td> <td>17</td> </tr> <tr> <td>MM</td> <td>629</td> <td>610</td> <td>870</td> <td>483</td> <td>483</td> <td>457</td> <td>432</td> <td></td> </tr> </tbody> </table>				DIMENSIONS HORS TOUT			DIMENSIONS DE L'ASSISE			DIMENSIONS DU DOSSIER		L	P	H	L	P	H	L	H	PO	24.75	24	34.25	19	19	19	18	17	MM	629	610	870	483	483	457	432		
		DIMENSIONS HORS TOUT			DIMENSIONS DE L'ASSISE			DIMENSIONS DU DOSSIER																															
L		P	H	L	P	H	L	H																															
PO	24.75	24	34.25	19	19	19	18	17																															
MM	629	610	870	483	483	457	432																																
Caractéristiques ergonomiques : M, N			  1 par boîte 																																				

FLINT



modèle OTG10930

CARACTÉRISTIQUES DE SÉRIE

- Sièges à basculement synchronisé à dossier en tissu maillé.
- Le treillage translucide inédit du dossier procure plus de soutien et un look distinctif.
- Les sièges présentent de série des accoudoirs en T à hauteur réglable dotés de manchons en uréthane.
- Un piétement noir doté de roulettes à doubles galets pour planchers à moquette (C1) est de série.
- Les sièges présentent une assise garnie d'un textile Quilt en noir (QL10) et un dossier en tissu maillé noir.
- Cette gamme respecte les lignes directrices sur les émissions établies par le *GREENGUARD Environmental Institute*.
- Garantie limitée à vie (des exceptions de 2 ans s'appliquent - se reporter à la page 148).
- La capacité de charge pour cette gamme est de 300 lb.

RÉGLAGES

- Mécanisme de basculement synchronisé avec blocage du basculement à la position verticale.
- Réglage de la tension du basculement.
- Réglage pneumatique de la hauteur du siège.

CARACTÉRISTIQUES EN OPTION

- Pour des planchers à revêtement dur, commander des roulettes (C65R). Ajouter 84 \$ le jeu.

DESCRIPTION

MODÈLE / CARACTÉRISTIQUES



Fauteuil à basculement synchro à DH

Poids unitaire : 32 LB | 14.5 KG  
 Poids - boîte : 42 LB | 19.05 KG  
 Volume - boîte : 4.1 Pi³ | 0.11 M³

Prix courant							
OTG10930	423						
DIMENSIONS HORS TOUT			DIMENSIONS DE L'ASSISE			DIMENSIONS DU DOSSIER	
L	P	H	L	P	H	L	H
PO 25.5	23	40	19.5	17.5	17-21	18	21
MM 648	584	1016	495	445	432-533	457	533

Caractéristiques ergonomiques :  
 A, B, C, H, L, M, N



1 par boîte



## FORMAT



modèle MVL3191



modèle MVL3192

### CARACTÉRISTIQUES DE SÉRIE

- Fabriqués au Canada, ces sièges présentent une assise garnie de textile et un dossier en tissu maillé.
- Des accoudoirs à hauteur et à écartement réglables dotés de manchons coulissants (avant-arrière) en uréthane sont de série.
- Des roulettes à doubles galets pour planchers à moquette (C1) sont de série.
- Le dossier en tissu maillé respirant est offert en noir uniquement.
- La face supérieure de l'assise peut être garnie d'un synderme Luxhide, offert dans un choix de couleurs ou dans le choix de tous les textiles pour sièges de grade 1 de Global (se reporter à la page 144).
- Le modèle MVL3192 présente un appui-tête qui se règle en hauteur et bascule pour soutenir la nuque confortablement.
- Cette gamme respecte les lignes directrices sur les émissions établies par le *GREENGUARD Environmental Institute*.
- Garantie limitée à vie (des exceptions de 5 ans s'appliquent - se reporter à la page 148).
- La capacité de charge pour cette gamme est de 300 lb.

### RÉGLAGES

- Basculement synchronisé avec blocage du basculement à la position verticale.
- Réglage de la tension du basculement.
- Réglage de la hauteur du dossier assisté d'un mécanisme à rochet et appui-tête à hauteur réglable.
- Réglage pneumatique de la hauteur du siège.

### CARACTÉRISTIQUES EN OPTION

- Pour des planchers à revêtement dur, commander des roulettes (C9R). Ajouter 18 \$ le jeu.

### AUTRES CHOIX DE TEXTILES

- Des textiles intégrés sont possibles (assise uniquement). Aucune quantité minimum. Communiquer avec le service à la clientèle pour les prix.

## DESCRIPTION

## MODÈLE / CARACTÉRISTIQUES



Fauteuil à basc. synchro à DH, dos. en tissu maillé, assise remb.

Poids unitaire : 43 LB | 19.5 KG

Poids - boîte : 54 LB | 24.49 KG

Volume - boîte : 10.5 P<sup>3</sup> | 0.29 M<sup>3</sup>

**MVL3191**  
Synderme Luxhide ou  
tissu (précédemment MVL3191F)

Prix courant

556

### DIMENSIONS HORS TOUT

	L	P	H
PO	24.5	23	43
MM	622	584	1092

### DIMENSIONS DE L'ASSISE

	L	P	H
	19.5	17.5	16-21
	495	445	406-533

### DIMENSIONS DU DOSSIER

	L	H
	17.5	23-25.5
	445	584-648

Caractéristiques ergonomiques :  
A, B, C, D, H, L, M, N, Q



1 par boîte



Fauteuil à basc. synchro à DH avec appui-tête,  
dos. en tissu maillé, assise remb.

Poids unitaire : 45 LB | 20.5 KG

Poids - boîte : 56 LB | 25.4 KG

Volume - boîte : 11 P<sup>3</sup> | 0.31 M<sup>3</sup>

**MVL3192**  
Synderme Luxhide ou  
tissu (précédemment MVL3192F)

Prix courant

618

### DIMENSIONS HORS TOUT

	L	P	H
PO	24.5	23	50.5
MM	622	584	1283

### DIMENSIONS DE L'ASSISE

	L	P	H
	19.5	17.5	16-21
	495	445	406-533

### DIMENSIONS DU DOSSIER

	L	H
	17.5	30-32.5
	445	762-826

Caractéristiques ergonomiques :  
A, B, C, D, H, L, M, N, Q



1 par boîte



Appui-tête pour siège Format

Poids unitaire : 1 LB | 0.5 KG

Poids - boîte : 2 LB | 0.91 KG

Volume - boîte : 0.5 P<sup>3</sup> | 0.01 M<sup>3</sup>

S'installe aisément sur le  
fauteuil MVL3191.

Offert en tissu maillé  
respirant noir uniquement.

Prix courant

63

### DIMENSIONS HORS TOUT

	L	P	H
PO	11.25	4.5	9
MM	286	114	229

### DIMENSIONS DE L'ASSISE

	L	P	H
	-	-	-
	-	-	-

### DIMENSIONS DU DOSSIER

	L	H
	-	-
	-	-



1 par boîte



FULL-TIME



modèle MVL2900

CARACTÉRISTIQUES DE SÉRIE

- Siège ergonomique fabriqué au Canada.
- Coussin d'assise extra épais et dossier profilé.
- Des accoudoirs à hauteur et à écartement réglables dotés de manchons en uréthane sont de série.
- Des roulettes à doubles galets pour planchers à moquette (C65) sont de série.
- Ce siège peut être garni dans le choix de tous les textiles pour sièges de grade 1 de Global à l'exception d'un syndérme Luxhide (se reporter à la page 144).
- Cette gamme respecte les lignes directrices sur les émissions établies par le *GREENGUARD Environmental Institute*.
- Garantie limitée à vie (des exceptions de 5 ans s'appliquent - se reporter à la page 148).
- La capacité de charge pour cette gamme est de 300 lb.

RÉGLAGES

- Basculements multiples avec commande continue de blocage du basculement.
- Commande continue de réglage de l'inclinaison de l'assise, y compris vers l'avant.
- Réglage de la hauteur du dossier.
- Réglage pneumatique de la hauteur du siège.

CARACTÉRISTIQUES EN OPTION

- Pour des planchers à revêtement dur, commander des roulettes (C65R). Ajouter 18 \$ le jeu.
- Un mécanisme sur coulisse de réglage de la profondeur de l'assise est offert en option. Préciser (MD). Ajouter 28 \$.

AUTRES CHOIX DE TEXTILES

- Des textiles intégrés sont possibles. Aucune quantité minimum. Communiquer avec le service à la clientèle pour les prix.

DESCRIPTION



Fauteuil à basculements multiples à DM

Poids unitaire : 50 LB | 22.7 KG  
 Poids - boîte : 56 LB | 25.4 KG  
 Volume - boîte : 9.75 P<sup>3</sup> | 0.27 M<sup>3</sup>

MODÈLE / CARACTÉRISTIQUES

		Prix courant								
<b>MVL2900</b>		511								
Tissu										
		DIMENSIONS HORS TOUT			DIMENSIONS DE L'ASSISE			DIMENSIONS DU DOSSIER		
		L	P	H	L	P	H	L	H	
PO	24.5	25	41	19.5	19	17.5-21.5	20	20-22		
MM	622	635	1041	495	483	445-546	508	508-559		
Caractéristiques ergonomiques :		RTA 2		messenger		1 par boîte				

## GENNEX



modèle OTG11340



modèle OTG11341

## CARACTÉRISTIQUES DE SÉRIE

- Cette gamme de sièges imbricables sont dotés d'une assise qui se rabat vers le haut, permettant de ranger les à l'horizontale.
- Bâti durable en acier fini noir.
- Dossier en tissu maille noir.
- Des modèles avec ou sans accoudoirs sont offerts. Le modèle avec accoudoirs est doté de manchons en polyuréthane noir.
- Des roulettes à doubles galets pour planchers à moquette sont de série.
- Ce siège peut être garni dans le choix de tous les textiles pour sièges de grade 1 de Global ou d'un syndérme Luxhide (se reporter à la page 144).
- Cette gamme respecte les lignes directrices sur les émissions établies par le *GREENGUARD Environmental Institute*.
- Garantie limitée à vie (des exceptions de 5 ans s'appliquent - se reporter à la page 148).
- La capacité de charge pour cette gamme est de 300 lb.

## CARACTÉRISTIQUES EN OPTION

- Des roulettes pour des planchers à revêtement dur (**C9RSET4**) peuvent être achetées séparément. Ajouter 67 \$ le jeu.

## AUTRES CHOIX DE TEXTILES

- Des textiles intégrés sont possibles (assise uniquement). Aucune quantité minimum. Communiquer avec le service à la clientèle pour les prix.

## DESCRIPTION

## MODÈLE / CARACTÉRISTIQUES



Fauteuil imbricable sur roulettes, dos. en tissu maille, assise remb.

Poids unitaire : 24 LB | 10.9 KG

Poids - boîte : 29 LB | 13.15 KG

Volume - boîte : 15.75 P<sup>3</sup> | 0.44 M<sup>3</sup>

### Prix courant

**OTG11340** 448

	DIMENSIONS HORS TOUT			DIMENSIONS DE L'ASSISE			DIMENSIONS DU DOSSIER	
	L	P	H	L	P	H	L	H
PO	25.5	22	33	17.5	16.5	20.5	17	15
MM	648	559	838	445	419	521	432	381

Caractéristiques ergonomiques :  
M, N

**RTA 00**

2 par boîte



Chaise imbricable sur roulettes, dos. en tissu maille, assise remb.

Poids unitaire : 21 LB | 9.5 KG

Poids - boîte : 25.5 LB | 11.57 KG

Volume - boîte : 13.25 P<sup>3</sup> | 0.37 M<sup>3</sup>

### Prix courant

**OTG11341** 403

	DIMENSIONS HORS TOUT			DIMENSIONS DE L'ASSISE			DIMENSIONS DU DOSSIER	
	L	P	H	L	P	H	L	H
PO	22	22	33	17.5	16.5	20.5	17	15
MM	559	559	838	445	419	521	432	381

Caractéristiques ergonomiques :  
M, N

**RTA 00**

2 par boîte



GEO



modèle OTG11641B

CARACTÉRISTIQUES DE SÉRIE

- Une gamme de sièges en tissu maillé d'une valeur sûre.
- Le piétement arqué résiste aux éraflures.
- Des accoudoirs à hauteur réglable dotés de manchons en uréthane durable sont de série (sauf pour les modèles sans accoudoirs et les fauteuils basculants).
- Les fauteuils basculants sont munis d'accoudoirs en boucle en polypropylène à hauteur fixe.
- Des roulettes à doubles galets pour planchers à moquette (C65) sont de série.
- Tous les modèles se distinguent par un dossier en tissu maillé noir.
- L'assise est garnie d'un tissu maillé noir (MS20).
- Cette gamme respecte les lignes directrices sur les émissions établies par le *GREENGUARD Environmental Institute*.
- Garantie limitée à vie (des exceptions de 2 ans s'appliquent - se reporter à la page 148).
- La capacité de charge pour cette gamme est de 300 lb.

RÉGLAGES

- **Sièges basculants**
  - Basculement central avec blocage du basculement à la position verticale.
  - Réglage de la tension du basculement.
  - Réglage pneumatique de la hauteur du siège.
- **Sièges à basculement synchronisé**
  - Basculement synchronisé avec blocage du basculement à la position verticale.
  - Réglage de la tension du basculement.
  - Réglage pneumatique de la hauteur du siège.
- **Sièges fonctionnels**
  - Mécanisme fonctionnel.
  - Réglage pneumatique de la hauteur du siège.
- **Sièges à hauteur réglable**
  - Mécanisme fonctionnel.
  - Repose-pieds chromé à hauteur réglable.
  - Réglage pneumatique de la hauteur du siège.

CARACTÉRISTIQUES EN OPTION

- Des roulettes pour des planchers à revêtement dur (C65R) peuvent être achetées séparément. Ajouter 84 \$ le jeu.

DESCRIPTION MODÈLE / CARACTÉRISTIQUES



Fauteuil basculant, dos. bas en tissu maillé, assise remb.

Poids unitaire : 26 LB | 11.8 KG  
 Poids - boîte : 30 LB | 13.61 KG  
 Volume - boîte : 3.75 P<sup>3</sup> | 0.1 M<sup>3</sup>

Prix courant		OTG11636B		333		Tissu maillé noir			
DIMENSIONS HORS TOUT			DIMENSIONS DE L'ASSISE			DIMENSIONS DU DOSSIER			
L	P	H	L	P	H	L	H		
PO	22	21	38	18.5	16.5	16.5-20.5	17.5	19	
MM	559	533	965	470	419	419-521	445	483	
Caractéristiques ergonomiques :		RTA 8		message		1 par boîte		C65R	
A, B, C, M, N, S									



Fauteuil à basc. synchro, dos. haut en tissu maillé, assise remb.

Poids unitaire : 38 LB | 17.3 KG  
 Poids - boîte : 43 LB | 19.5 KG  
 Volume - boîte : 4.75 P<sup>3</sup> | 0.13 M<sup>3</sup>

Prix courant		OTG11641B		520		Tissu maillé noir			
DIMENSIONS HORS TOUT			DIMENSIONS DE L'ASSISE			DIMENSIONS DU DOSSIER			
L	P	H	L	P	H	L	H		
PO	25	23	43	20	17.5	16-20	18	25	
MM	635	584	1092	508	445	406-508	457	635	
Caractéristiques ergonomiques :		RTA 8		message		1 par boîte		C65R	
A, B, C, H, L, M, N									



Chaise fonctionnelle à DB, dos. bas en tissu maillé, assise remb.

Poids unitaire : 25 LB | 11.4 KG  
 Poids - boîte : 30 LB | 13.61 KG  
 Volume - boîte : 3.75 P<sup>3</sup> | 0.1 M<sup>3</sup>



Prix courant		OTG11642B		281		Tissu maillé noir			
DIMENSIONS HORS TOUT			DIMENSIONS DE L'ASSISE			DIMENSIONS DU DOSSIER			
L	P	H	L	P	H	L	H		
PO	19	20	37	19	17	15.5-20.5	17	19	
MM	483	508	940	483	432	394-521	432	483	
Caractéristiques ergonomiques :		RTA 8		message		1 par boîte		C65R	
C, M, N									



Fauteuil fonct. dos. bas en tissu maillé, assise remb.

Poids unitaire : 37 LB | 16.8 KG  
 Poids - boîte : 42 LB | 19.05 KG  
 Volume - boîte : 6 P<sup>3</sup> | 0.16 M<sup>3</sup>

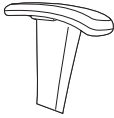
Prix courant		OTG11678B		514		Tissu maillé noir			
DIMENSIONS HORS TOUT			DIMENSIONS DE L'ASSISE			DIMENSIONS DU DOSSIER			
L	P	H	L	P	H	L	H		
PO	25.5	22	46	19	17	22-32	17.5	20	
MM	648	559	1168	483	432	559-813	445	508	
Caractéristiques ergonomiques :		RTA 8		message		1 par boîte		C65R	
C, H, M, N									

DESCRIPTION	MODÈLE / CARACTÉRISTIQUES																																			
	Prix courant																																			
 <p><b>Accoudoirs à hauteur réglable pour OTG11642B - 1 paire</b>                      Poids unitaire : 8 LB   3.6 KG                      Poids - boîte : 10 LB   4.54 KG                      Volume - boîte : 1.3 P<sup>3</sup>   0.03 M<sup>3</sup></p>	<b>MVL2810</b>	94																																		
	<table border="1"> <thead> <tr> <th rowspan="2"></th> <th colspan="3">DIMENSIONS HORS TOUT</th> <th colspan="3">DIMENSIONS DE L'ASSISE</th> <th colspan="2">DIMENSIONS DU DOSSIER</th> </tr> <tr> <th>L</th> <th>P</th> <th>H</th> <th>L</th> <th>P</th> <th>H</th> <th>L</th> <th>H</th> </tr> </thead> <tbody> <tr> <td>PO</td> <td>3</td> <td>10</td> <td>12</td> <td>-</td> <td>-</td> <td>-</td> <td>-</td> <td>-</td> </tr> <tr> <td>MM</td> <td>76</td> <td>254</td> <td>305</td> <td>-</td> <td>-</td> <td>-</td> <td>-</td> <td>-</td> </tr> </tbody> </table>			DIMENSIONS HORS TOUT			DIMENSIONS DE L'ASSISE			DIMENSIONS DU DOSSIER		L	P	H	L	P	H	L	H	PO	3	10	12	-	-	-	-	-	MM	76	254	305	-	-	-	-
	DIMENSIONS HORS TOUT			DIMENSIONS DE L'ASSISE			DIMENSIONS DU DOSSIER																													
	L	P	H	L	P	H	L	H																												
PO	3	10	12	-	-	-	-	-																												
MM	76	254	305	-	-	-	-	-																												
  1 paire par boîte (le prix indiqué est pour la paire; les caractéristiques sont pour un accoudoir)																																				

## GRANBY



modèle OTG10904

### CARACTÉRISTIQUES DE SÉRIE





- Fauteuil à basculement synchronisé à dossier en tissu maillé.
- Piètement en aluminium poli, bâti noir et accents chromés.
- Accoudoirs à hauteur réglable dotés de manchons en uréthane durable de série.
- Des roulettes à doubles galets pour planchers à moquette (C1) sont de série.
- Dossier est en tissu maillé noir respirant.
- Assise garnie d'un textile Quilt en noir (QL10).
- Cette gamme respecte les lignes directrices sur les émissions établies par le *GREENGUARD Environmental Institute*.
- Garantie limitée à vie (des exceptions de 2 ans s'appliquent - se reporter à la page 148).
- La capacité de charge pour cette gamme est de 300 lb.

### RÉGLAGES

- Basculement synchronisé avec blocage du basculement à positions multiples.
- Réglage de la tension du basculement.
- Réglage pneumatique de la hauteur du siège.
- Support lombaire réglable en hauteur.

### CARACTÉRISTIQUES EN OPTION

- Des roulettes pour des planchers à revêtement dur (**C9R**) peuvent être achetées séparément. Ajouter 84 \$ le jeu.

DESCRIPTION	MODÈLE / CARACTÉRISTIQUES																																			
	Prix courant																																			
 <p><b>Fauteuil à basculement synchro à DH</b>                      Poids unitaire : 36 LB   16.4 KG                      Poids - boîte : 40 LB   18.14 KG                      Volume - boîte : 4.5 P<sup>3</sup>   0.12 M<sup>3</sup></p>	<b>OTG10904</b> Textile Quilt en noir	560																																		
	<table border="1"> <thead> <tr> <th rowspan="2"></th> <th colspan="3">DIMENSIONS HORS TOUT</th> <th colspan="3">DIMENSIONS DE L'ASSISE</th> <th colspan="2">DIMENSIONS DU DOSSIER</th> </tr> <tr> <th>L</th> <th>P</th> <th>H</th> <th>L</th> <th>P</th> <th>H</th> <th>L</th> <th>H</th> </tr> </thead> <tbody> <tr> <td>PO</td> <td>24</td> <td>24</td> <td>37.5</td> <td>19</td> <td>19</td> <td>17-20</td> <td>18.5</td> <td>18.5</td> </tr> <tr> <td>MM</td> <td>610</td> <td>610</td> <td>953</td> <td>483</td> <td>483</td> <td>432-508</td> <td>470</td> <td>470</td> </tr> </tbody> </table>			DIMENSIONS HORS TOUT			DIMENSIONS DE L'ASSISE			DIMENSIONS DU DOSSIER		L	P	H	L	P	H	L	H	PO	24	24	37.5	19	19	17-20	18.5	18.5	MM	610	610	953	483	483	432-508	470
	DIMENSIONS HORS TOUT			DIMENSIONS DE L'ASSISE			DIMENSIONS DU DOSSIER																													
	L	P	H	L	P	H	L	H																												
PO	24	24	37.5	19	19	17-20	18.5	18.5																												
MM	610	610	953	483	483	432-508	470	470																												
Caractéristiques ergonomiques : A, B, C, D, H, L, M, N		  1 par boîte																																		
																																				



**HARDY**



modèle OTG13080

**CARACTÉRISTIQUES DE SÉRIE**

- Sièges de salon légers et pivotants.
- Piétement en aluminium et cylindre fini chromé.
- Des patins en nylon noir sont de série pour le modèle OTG13080.
- Des roulettes à doubles galets (pouvant être utilisées sur des planchers à revêtement dur) sont de série pour le modèle OTG13081.
- Cette gamme peut être garnie dans le choix de tous les textiles pour sièges de grade 1 de Global ou d'un syndrome Luxhide (se reporter à la page 144).
- Garantie limitée à vie (des exceptions de 5 ans s'appliquent - se reporter à la page 148).
- La capacité de charge pour cette gamme est de 300 lb.

**RÉGLAGES**

- Réglage pneumatique de la hauteur du siège.

**AUTRES CHOIX DE TEXTILES**

- Des textiles intégrés ainsi que des textiles achetés par Global sont possibles. Communiquer avec le service à la clientèle pour plus de détails.

**AUTRES CHOIX DE TEXTILES**

- Des textiles intégrés sont possibles. Aucune quantité minimum. Communiquer avec le service à la clientèle pour les prix.

**DESCRIPTION MODÈLE / CARACTÉRISTIQUES**



**Fauteuil pivotant sur patins**  
 Poids unitaire : 27 LB | 12.3 KG  
 Poids - boîte : 32 LB | 14.51 KG  
 Volume - boîte : 9.25 P<sup>3</sup> | 0.26 M<sup>3</sup>

Prix courant							
<b>OTG13080</b>	803						
DIMENSIONS HORS TOUT			DIMENSIONS DE L'ASSISE			DIMENSIONS DU DOSSIER	
L	P	H	L	P	H	L	H
PO 25	26	33	15.5	17.5	16.5-20.5	14	14.5
MM 635	660	838	394	445	419-521	356	368
Caractéristiques ergonomiques : C, M, N			<b>RTA 1</b>	1 par boîte			



**Fauteuil pivotant sur roulettes**  
 Poids unitaire : 27 LB | 12.3 KG  
 Poids - boîte : 32 LB | 14.51 KG  
 Volume - boîte : 9.25 P<sup>3</sup> | 0.26 M<sup>3</sup>

Prix courant							
<b>OTG13081</b>	803						
DIMENSIONS HORS TOUT			DIMENSIONS DE L'ASSISE			DIMENSIONS DU DOSSIER	
L	P	H	L	P	H	L	H
PO 25	26	33	15.5	17.5	16.5-20.5	14	14.5
MM 635	660	838	394	445	419-521	356	368
Caractéristiques ergonomiques : C, M, N			<b>RTA 1</b>	1 par boîte			

## IBEX



modèle MVL2801



modèle MVL2814



modèle MVL2807



modèle MVL2809

## CARACTÉRISTIQUES DE SÉRIE

- Des sièges ergonomiques en tissu maillé conçus pour promouvoir une bonne posture et offrir un maximum de confort. Une conception signée Zooey Chu, la gamme est fabriquée au Canada.
- Quatre choix de mécanismes sont offerts pour les sièges, soit basculement synchronisé, basculements multiples, basculant et fonctionnel. Les sièges à hauteur réglable sont offerts avec un mécanisme fonctionnel uniquement.
- Des accoudoirs en T à hauteur réglable dotés de manchons en uréthane sont de série (sauf pour les modèles sans accoudoirs et les sièges d'invité).
- Des roulettes à doubles galets pour planchers à moquette (C1) sont de série (sauf pour les sièges d'invité à quatre pieds).
- Les sièges d'invité (sauf les modèles sans accoudoirs) sont dotés d'accoudoirs à manchons en polymère et d'un bâti protégé-mur en acier soudé et sont expédiés entièrement montés.
- Les modèles à dossier en tissu maillé et assise en tissu maillé ne peuvent être garnis que d'un tissu maillé noir (MS69).
- Pour les modèles à dossier en tissu maillé et assise rembourrée, le tissu maillé du dossier est offert en noir (MS69) uniquement; l'assise peut être garnie d'un synderme Luxhide (dans un choix de couleurs) ou dans le choix de tous les textiles pour sièges de grade 1 de Global (se reporter à la page 144).
- Cette gamme respecte les lignes directrices sur les émissions établies par le *GREENGUARD Environmental Institute*.
- Garantie limitée à vie (des exceptions de 5 ans s'appliquent - se reporter à la page 148).
- La capacité de charge pour cette gamme est de 300 lb.

## RÉGLAGES

- Sièges à basculement synchronisé**
  - Basculement synchronisé avec blocage du basculement à positions multiples.
  - Réglage de la tension du basculement.
  - Support lombaire réglable.
  - Réglage pneumatique de la hauteur du siège.
- Sièges à basculements multiples**
  - Basculements multiples avec commande continue de blocage du basculement.
  - Réglage de la tension du basculement.
  - Commande continue de réglage de l'inclinaison de l'assise et du dossier.
  - Support lombaire réglable.
  - Réglage pneumatique de la hauteur du siège.
- Sièges basculants**
  - Basculement central avec blocage du basculement à la position verticale.
  - Réglage de la tension du basculement.
  - Réglage de la profondeur de l'assise.
  - Support lombaire réglable.
  - Réglage pneumatique de la hauteur du siège.
- Sièges fonctionnels**
  - Réglage de la profondeur de l'assise.
  - Support lombaire réglable.
  - Réglage pneumatique de la hauteur du siège.
- Sièges à hauteur réglable**
  - Mécanisme fonctionnel.
  - Support lombaire réglable.
  - Réglage pneumatique de la hauteur du siège.
  - Repose-pieds chromé à hauteur réglable.

## AUTRES CHOIX DE TEXTILES

- Des textiles intégrés sont possibles (assise uniquement). Aucune quantité minimum. Communiquer avec le service à la clientèle pour les prix.

## CARACTÉRISTIQUES EN OPTION

- Pour des planchers à revêtement dur, commander des roulettes (C9R). Ajouter 18 \$ le jeu.
- Un mécanisme sur coulisse de réglage de la profondeur de l'assise est offert en option pour les fauteuils à basculements multiples. Préciser (MD). Ajouter 28 \$.

## DESCRIPTION

## MODÈLE / CARACTÉRISTIQUES



**Fauteuil à basc. synchro, dos. en tissu maillé, assise remb.**  
 Poids unitaire : 42 LB | 19.1 KG  
 Poids - boîte : 51 LB | 23.13 KG  
 Volume - boîte : 10.5 PP | 0.29 M<sup>3</sup>

### Prix courant

**MVL2801** 576  
 Synderme Luxhide ou tissu (précédemment MVL2801F)

	DIMENSIONS HORS TOUT			DIMENSIONS DE L'ASSISE			DIMENSIONS DU DOSSIER	
	L	P	H	L	P	H	L	H
PO	26	26.5	39.5	20	18.5	16.5-21.5	19.5	20.5
MM	660	673	1003	508	470	419-546	495	521

Caractéristiques ergonomiques :  
 A, B, C, D, H, L, M, N



1 par boîte



**Fauteuil à basc. multiples, dos. en tissu maillé, assise remb.**  
 Poids unitaire : 47 LB | 21.4 KG  
 Poids - boîte : 56 LB | 25.4 KG  
 Volume - boîte : 10.5 PP | 0.29 M<sup>3</sup>

### Prix courant

**MVL2803** 629  
 Synderme Luxhide ou tissu (précédemment MVL2903F)

	DIMENSIONS HORS TOUT			DIMENSIONS DE L'ASSISE			DIMENSIONS DU DOSSIER	
	L	P	H	L	P	H	L	H
PO	26	27	39.5	20	18.5	17.5-22.5	19.5	20
MM	660	686	1003	508	470	445-572	495	508

Caractéristiques ergonomiques :  
 A, B, C, D, F, G, H, M, N, S



1 par boîte



**DESCRIPTION** **MODÈLE / CARACTÉRISTIQUES**



**Fauteuil basculant, dos. en tissu maillé, assise remb.**

Poids unitaire : 40 LB | 18.2 KG  
 Poids - boîte : 49 LB | 22.23 KG  
 Volume - boîte : 10.5 PP | 0.29 M<sup>3</sup>

Prix courant							
<b>MVL2804</b>	551						
Synderme Luxhide ou tissu (précédemment MVL2804F)							
DIMENSIONS HORS TOUT			DIMENSIONS DE L'ASSISE			DIMENSIONS DU DOSSIER	
L	P	H	L	P	H	L	H
PO 26	26.5	38.5	20	18.5	16.5-21.5	19.5	20.5
MM 660	673	978	508	470	419-546	495	521
Caractéristiques ergonomiques : A, B, C, D, E, H, M, N, S		<b>RTA 2</b>		1 par boîte			



**Fauteuil fonctionnel, dos. en tissu maillé, assise remb.**

Poids unitaire : 32 LB | 14.5 KG  
 Poids - boîte : 41 LB | 18.6 KG  
 Volume - boîte : 10.5 PP | 0.29 M<sup>3</sup>

Prix courant							
<b>MVL2806</b>	501						
Synderme Luxhide ou tissu (précédemment MVL2806F)							
DIMENSIONS HORS TOUT			DIMENSIONS DE L'ASSISE			DIMENSIONS DU DOSSIER	
L	P	H	L	P	H	L	H
PO 26	26.5	37	20	18.5	16-21	19.5	20.5
MM 660	673	940	508	470	406-533	495	521
Caractéristiques ergonomiques : C, D, E, H, M, N		<b>RTA 2</b>		1 par boîte			



**Chaise à hauteur réglable, dos. en tissu maillé, assise remb.**

Poids unitaire : 31 LB | 14.1 KG  
 Poids - boîte : 40 LB | 18.14 KG  
 Volume - boîte : 10.5 PP | 0.29 M<sup>3</sup>

Prix courant							
<b>MVL2807</b>	575						
Synderme Luxhide ou tissu (précédemment MVL2807F)							
DIMENSIONS HORS TOUT			DIMENSIONS DE L'ASSISE			DIMENSIONS DU DOSSIER	
L	P	H	L	P	H	L	H
PO 20	26.5	48	20	18.5	23-33	19.5	20.5
MM 508	673	1219	508	470	584-838	495	521
Caractéristiques ergonomiques : C, D, M, N		<b>RTA 2</b>		1 par boîte			



**Fauteuil à hauteur réglable, dos. en tissu maillé, assise remb.**

Poids unitaire : 37 LB | 16.8 KG  
 Poids - boîte : 46 LB | 20.87 KG  
 Volume - boîte : 10.5 PP | 0.29 M<sup>3</sup>



















Prix courant							
<b>MVL2808</b>	671						
Synderme Luxhide ou tissu (précédemment MVL2808F)							
DIMENSIONS HORS TOUT			DIMENSIONS DE L'ASSISE			DIMENSIONS DU DOSSIER	
L	P	H	L	P	H	L	H
PO 26	26.5	48	20	18.5	23-33	19.5	20.5
MM 660	673	1219	508	470	584-838	495	521
Caractéristiques ergonomiques : C, D, H, M, N		<b>RTA 2</b>		1 par boîte			



**Fauteuil d'invité, dos. en tissu maillé, assise remb.**

Poids unitaire : 20 LB | 9.1 KG  
 Poids - boîte : 26 LB | 11.79 KG  
 Volume - boîte : 13.5 PP | 0.38 M<sup>3</sup>

Prix courant							
<b>MVL2809</b>	424						
Synderme Luxhide ou tissu (précédemment MVL2809F)							
DIMENSIONS HORS TOUT			DIMENSIONS DE L'ASSISE			DIMENSIONS DU DOSSIER	
L	P	H	L	P	H	L	H
PO 25.25	24	34.5	19.5	18	17.5	19	17
MM 641	610	876	495	457	445	483	432
On peut empiler jusqu'à 5 sièges.		<b>RTA 00</b>		1 par boîte			
Caractéristiques ergonomiques : M, N							

DESCRIPTION	MODÈLE / CARACTÉRISTIQUES									
 <p><b>Fauteuil d'invité sur roulettes, dos. en tissu maillé, assise remb.</b>                      Poids unitaire : 20 LB   9.1 KG                      Poids - boîte : 26 LB   11.79 KG                      Volume - boîte : 13.5 PP<sup>3</sup>   0.38 M<sup>3</sup></p>	<b>Prix courant</b> <b>MVL2809C</b> 513 Synderme Luxhide ou tissu (précédemment MVL2809CF)									
	<b>DIMENSIONS HORS TOUT</b> L P H			<b>DIMENSIONS DE L'ASSISE</b> L P H			<b>DIMENSIONS DU DOSSIER</b> L H			
	PO	25.25	24	34.5	19.5	18	17.5	19	17	
	MM	641	610	876	495	457	445	483	432	
Caractéristiques ergonomiques : M, N									<b>RTA 00</b> 1 par boîte	 
 <p><b>Fauteuil à basc. synchro, assise et dossier remb.</b>                      Poids unitaire : 42 LB   19.1 KG                      Poids - boîte : 51 LB   23.13 KG                      Volume - boîte : 10.5 PP<sup>3</sup>   0.29 M<sup>3</sup></p>	<b>Prix courant</b> <b>MVL2811</b> 654 Synderme Luxhide ou tissu (précédemment MVL2811F)									
	<b>DIMENSIONS HORS TOUT</b> L P H			<b>DIMENSIONS DE L'ASSISE</b> L P H			<b>DIMENSIONS DU DOSSIER</b> L H			
	PO	26	26.5	39.5	20	18.5	16.5-21.5	19.5	20.5	
	MM	660	673	1003	508	470	419-546	495	521	
Caractéristiques ergonomiques : A, B, C, D, H, L, M, N									<b>RTA 2</b>  1 par boîte	 
 <p><b>Fauteuil à basc. multiples, assise et dossier remb.</b>                      Poids unitaire : 47 LB   21.4 KG                      Poids - boîte : 56 LB   25.4 KG                      Volume - boîte : 10.5 PP<sup>3</sup>   0.29 M<sup>3</sup></p>	<b>Prix courant</b> <b>MVL2813</b> 708 Synderme Luxhide ou tissu (précédemment MVL2813F)									
	<b>DIMENSIONS HORS TOUT</b> L P H			<b>DIMENSIONS DE L'ASSISE</b> L P H			<b>DIMENSIONS DU DOSSIER</b> L H			
	PO	26	27	39.5	20	18.5	17.5-22.5	19.5	20	
	MM	660	686	1003	508	470	445-572	495	508	
Caractéristiques ergonomiques : A, B, C, D, F, G, H, M, N, S									<b>RTA 2</b>  1 par boîte	 
 <p><b>Fauteuil basculant, assise et dossier remb.</b>                      Poids unitaire : 40 LB   18.2 KG                      Poids - boîte : 49 LB   22.23 KG                      Volume - boîte : 10.5 PP<sup>3</sup>   0.29 M<sup>3</sup></p>	<b>Prix courant</b> <b>MVL2814</b> 628 Synderme Luxhide ou tissu (précédemment MVL2814F)									
	<b>DIMENSIONS HORS TOUT</b> L P H			<b>DIMENSIONS DE L'ASSISE</b> L P H			<b>DIMENSIONS DU DOSSIER</b> L H			
	PO	26	26.5	38.5	20	18.5	16.5-21.5	19.5	20.5	
	MM	660	673	978	508	470	419-546	495	521	
Caractéristiques ergonomiques : A, B, C, D, E, H, M, N, S									<b>RTA 2</b>  1 par boîte	 
 <p><b>Fauteuil fonctionnel, assise et dossier remb.</b>                      Poids unitaire : 32 LB   14.5 KG                      Poids - boîte : 41 LB   18.6 KG                      Volume - boîte : 10.5 PP<sup>3</sup>   0.29 M<sup>3</sup></p>	<b>Prix courant</b> <b>MVL2816</b> 580 Synderme Luxhide ou tissu (précédemment MVL2816F)									
	<b>DIMENSIONS HORS TOUT</b> L P H			<b>DIMENSIONS DE L'ASSISE</b> L P H			<b>DIMENSIONS DU DOSSIER</b> L H			
	PO	26	26.5	37	20	18.5	16-21	19.5	20.5	
	MM	660	673	940	508	470	406-533	495	521	
Caractéristiques ergonomiques : C, D, E, H, M, N									<b>RTA 2</b>  1 par boîte	 

**DESCRIPTION** **MODÈLE / CARACTÉRISTIQUES**



**Chaise à hauteur réglable, assise et dossier remb.**

Poids unitaire : 31 LB | 14.1 KG  
 Poids - boîte : 40 LB | 18.14 KG  
 Volume - boîte : 10.5 PP<sup>3</sup> | 0.29 M<sup>3</sup>

<b>Prix courant</b>		<b>MVL2817</b> 652						
Synderme Luxhide ou tissu (précédemment MVL2817F)								
<b>DIMENSIONS HORS TOUT</b>			<b>DIMENSIONS DE L'ASSISE</b>			<b>DIMENSIONS DU DOSSIER</b>		
	<b>L</b>	<b>P</b>	<b>H</b>	<b>L</b>	<b>P</b>	<b>H</b>	<b>L</b>	<b>H</b>
PO	20	26.5	48	20	18.5	23-33	19.5	20.5
MM	508	673	1219	508	470	584-838	495	521
Caractéristiques ergonomiques : C, D, M, N								
RTA 2			messageur			1 par boîte		
CANADA			CANADA			CANADA		



**Fauteuil à hauteur réglable, assise et dossier remb.**

Poids unitaire : 37 LB | 16.8 KG  
 Poids - boîte : 46 LB | 20.87 KG  
 Volume - boîte : 10.5 PP<sup>3</sup> | 0.29 M<sup>3</sup>

<b>Prix courant</b>		<b>MVL2818</b> 747						
Synderme Luxhide ou tissu (précédemment MVL2818F)								
<b>DIMENSIONS HORS TOUT</b>			<b>DIMENSIONS DE L'ASSISE</b>			<b>DIMENSIONS DU DOSSIER</b>		
	<b>L</b>	<b>P</b>	<b>H</b>	<b>L</b>	<b>P</b>	<b>H</b>	<b>L</b>	<b>H</b>
PO	26	26.5	48	20	18.5	23-33	19.5	20.5
MM	660	673	1219	508	470	584-838	495	521
Caractéristiques ergonomiques : C, D, H, M, N								
RTA 2			messageur			1 par boîte		
CANADA			CANADA			CANADA		



**Fauteuil d'invité, assise et dossier remb.**

Poids unitaire : 20 LB | 9.1 KG  
 Poids - boîte : 26 LB | 11.79 KG  
 Volume - boîte : 13.5 PP<sup>3</sup> | 0.38 M<sup>3</sup>

<b>Prix courant</b>		<b>MVL2819</b> 498						
Synderme Luxhide ou tissu (précédemment MVL2819F)								
On peut empiler jusqu'à 5 sièges.								
<b>DIMENSIONS HORS TOUT</b>			<b>DIMENSIONS DE L'ASSISE</b>			<b>DIMENSIONS DU DOSSIER</b>		
	<b>L</b>	<b>P</b>	<b>H</b>	<b>L</b>	<b>P</b>	<b>H</b>	<b>L</b>	<b>H</b>
PO	25.25	24	34.5	19.5	18	17.5	19	17
MM	641	610	876	495	457	445	483	432
Arrière du dossier garni d'un textile Jenny en ébène (JN02).								
Caractéristiques ergonomiques : M, N								
RTA 00			1 par boîte			CANADA		



**Fauteuil d'invité sur roulettes, assise et dossier remb.**

Poids unitaire : 20 LB | 9.1 KG  
 Poids - boîte : 26 LB | 11.79 KG  
 Volume - boîte : 13.5 PP<sup>3</sup> | 0.38 M<sup>3</sup>

<b>Prix courant</b>		<b>MVL2819C</b> 583						
Synderme Luxhide ou tissu (précédemment MVL2819CF)								
<b>DIMENSIONS HORS TOUT</b>			<b>DIMENSIONS DE L'ASSISE</b>			<b>DIMENSIONS DU DOSSIER</b>		
	<b>L</b>	<b>P</b>	<b>H</b>	<b>L</b>	<b>P</b>	<b>H</b>	<b>L</b>	<b>H</b>
PO	25.25	24	34.5	19.5	18	17.5	19	17
MM	641	610	876	495	457	445	483	432
Arrière du dossier garni d'un textile Jenny en ébène (JN02).								
Caractéristiques ergonomiques : M, N								
RTA 00			1 par boîte			CANADA		



















**Fauteuil à basc. synchro, ass. et dos. en tissu maillé**

Poids unitaire : 42 LB | 19.1 KG  
 Poids - boîte : 51 LB | 23.13 KG  
 Volume - boîte : 10.5 PP<sup>3</sup> | 0.29 M<sup>3</sup>

<b>Prix courant</b>		<b>MVL2821</b> 686						
Tissu maillé noir								
<b>DIMENSIONS HORS TOUT</b>			<b>DIMENSIONS DE L'ASSISE</b>			<b>DIMENSIONS DU DOSSIER</b>		
	<b>L</b>	<b>P</b>	<b>H</b>	<b>L</b>	<b>P</b>	<b>H</b>	<b>L</b>	<b>H</b>
PO	26	26.5	39.5	20	18.5	16.5-21.5	19.5	20.5
MM	660	673	1003	508	470	419-546	495	521
Caractéristiques ergonomiques : A, B, C, D, H, L, M								
RTA 2			messageur			1 par boîte		
CANADA			CANADA			CANADA		

DESCRIPTION	MODÈLE / CARACTÉRISTIQUES																																				
 <p><b>Fauteuil à basc. multiples, ass. et dos. en tissu maillé</b>                      Poids unitaire : 47 LB   21.4 KG                      Poids - boîte : 56 LB   25.4 KG                      Volume - boîte : 10.5 PP<sup>3</sup>   0.29 M<sup>3</sup></p>	<b>MVL2823</b>	Prix courant 738																																			
	Tissu maillé noir																																				
	<table border="1"> <thead> <tr> <th rowspan="2"></th> <th colspan="3">DIMENSIONS HORS TOUT</th> <th colspan="3">DIMENSIONS DE L'ASSISE</th> <th colspan="2">DIMENSIONS DU DOSSIER</th> </tr> <tr> <th>L</th> <th>P</th> <th>H</th> <th>L</th> <th>P</th> <th>H</th> <th>L</th> <th>H</th> </tr> </thead> <tbody> <tr> <td>PO</td> <td>26</td> <td>27</td> <td>39.5</td> <td>20</td> <td>18.5</td> <td>17.5-22.5</td> <td>19.5</td> <td>20</td> </tr> <tr> <td>MM</td> <td>660</td> <td>686</td> <td>1003</td> <td>508</td> <td>470</td> <td>445-572</td> <td>495</td> <td>508</td> </tr> </tbody> </table>			DIMENSIONS HORS TOUT			DIMENSIONS DE L'ASSISE			DIMENSIONS DU DOSSIER		L	P	H	L	P	H	L	H	PO	26	27	39.5	20	18.5	17.5-22.5	19.5	20	MM	660	686	1003	508	470	445-572	495	508
		DIMENSIONS HORS TOUT			DIMENSIONS DE L'ASSISE			DIMENSIONS DU DOSSIER																													
L		P	H	L	P	H	L	H																													
PO	26	27	39.5	20	18.5	17.5-22.5	19.5	20																													
MM	660	686	1003	508	470	445-572	495	508																													
Caractéristiques ergonomiques : A, B, C, D, F, G, H, M, S																																					
 <p><b>Fauteuil basculant, ass. et dos. en tissu maillé</b>                      Poids unitaire : 40 LB   18.2 KG                      Poids - boîte : 49 LB   22.23 KG                      Volume - boîte : 10.5 PP<sup>3</sup>   0.29 M<sup>3</sup></p>	<b>MVL2824</b>	Prix courant 659																																			
	Tissu maillé noir																																				
	<table border="1"> <thead> <tr> <th rowspan="2"></th> <th colspan="3">DIMENSIONS HORS TOUT</th> <th colspan="3">DIMENSIONS DE L'ASSISE</th> <th colspan="2">DIMENSIONS DU DOSSIER</th> </tr> <tr> <th>L</th> <th>P</th> <th>H</th> <th>L</th> <th>P</th> <th>H</th> <th>L</th> <th>H</th> </tr> </thead> <tbody> <tr> <td>PO</td> <td>26</td> <td>26.5</td> <td>38.5</td> <td>20</td> <td>18.5</td> <td>16.5-21.5</td> <td>19.5</td> <td>20.5</td> </tr> <tr> <td>MM</td> <td>660</td> <td>673</td> <td>978</td> <td>508</td> <td>470</td> <td>419-546</td> <td>495</td> <td>521</td> </tr> </tbody> </table>			DIMENSIONS HORS TOUT			DIMENSIONS DE L'ASSISE			DIMENSIONS DU DOSSIER		L	P	H	L	P	H	L	H	PO	26	26.5	38.5	20	18.5	16.5-21.5	19.5	20.5	MM	660	673	978	508	470	419-546	495	521
		DIMENSIONS HORS TOUT			DIMENSIONS DE L'ASSISE			DIMENSIONS DU DOSSIER																													
L		P	H	L	P	H	L	H																													
PO	26	26.5	38.5	20	18.5	16.5-21.5	19.5	20.5																													
MM	660	673	978	508	470	419-546	495	521																													
Caractéristiques ergonomiques : A, B, C, D, E, H, M, S																																					
 <p><b>Fauteuil fonctionnel, ass. et dos. en tissu maillé</b>                      Poids unitaire : 32 LB   14.5 KG                      Poids - boîte : 41 LB   18.6 KG                      Volume - boîte : 10.5 PP<sup>3</sup>   0.29 M<sup>3</sup></p>	<b>MVL2826</b>	Prix courant 612																																			
	Tissu maillé noir																																				
	<table border="1"> <thead> <tr> <th rowspan="2"></th> <th colspan="3">DIMENSIONS HORS TOUT</th> <th colspan="3">DIMENSIONS DE L'ASSISE</th> <th colspan="2">DIMENSIONS DU DOSSIER</th> </tr> <tr> <th>L</th> <th>P</th> <th>H</th> <th>L</th> <th>P</th> <th>H</th> <th>L</th> <th>H</th> </tr> </thead> <tbody> <tr> <td>PO</td> <td>26</td> <td>26.5</td> <td>37</td> <td>20</td> <td>18.5</td> <td>16-21</td> <td>19.5</td> <td>20.5</td> </tr> <tr> <td>MM</td> <td>660</td> <td>673</td> <td>940</td> <td>508</td> <td>470</td> <td>406-533</td> <td>495</td> <td>521</td> </tr> </tbody> </table>			DIMENSIONS HORS TOUT			DIMENSIONS DE L'ASSISE			DIMENSIONS DU DOSSIER		L	P	H	L	P	H	L	H	PO	26	26.5	37	20	18.5	16-21	19.5	20.5	MM	660	673	940	508	470	406-533	495	521
		DIMENSIONS HORS TOUT			DIMENSIONS DE L'ASSISE			DIMENSIONS DU DOSSIER																													
L		P	H	L	P	H	L	H																													
PO	26	26.5	37	20	18.5	16-21	19.5	20.5																													
MM	660	673	940	508	470	406-533	495	521																													
Caractéristiques ergonomiques : C, D, E, H, M																																					
 <p><b>Chaise à hauteur réglable, ass. et dos. en tissu maillé</b>                      Poids unitaire : 31 LB   14.1 KG                      Poids - boîte : 40 LB   18.14 KG                      Volume - boîte : 10.5 PP<sup>3</sup>   0.29 M<sup>3</sup></p>	<b>MVL2827</b>	Prix courant 684																																			
	Tissu maillé noir																																				
	<table border="1"> <thead> <tr> <th rowspan="2"></th> <th colspan="3">DIMENSIONS HORS TOUT</th> <th colspan="3">DIMENSIONS DE L'ASSISE</th> <th colspan="2">DIMENSIONS DU DOSSIER</th> </tr> <tr> <th>L</th> <th>P</th> <th>H</th> <th>L</th> <th>P</th> <th>H</th> <th>L</th> <th>H</th> </tr> </thead> <tbody> <tr> <td>PO</td> <td>20</td> <td>26.5</td> <td>48</td> <td>20</td> <td>18.5</td> <td>23-33</td> <td>19.5</td> <td>20.5</td> </tr> <tr> <td>MM</td> <td>508</td> <td>673</td> <td>1219</td> <td>508</td> <td>470</td> <td>584-838</td> <td>495</td> <td>521</td> </tr> </tbody> </table>			DIMENSIONS HORS TOUT			DIMENSIONS DE L'ASSISE			DIMENSIONS DU DOSSIER		L	P	H	L	P	H	L	H	PO	20	26.5	48	20	18.5	23-33	19.5	20.5	MM	508	673	1219	508	470	584-838	495	521
		DIMENSIONS HORS TOUT			DIMENSIONS DE L'ASSISE			DIMENSIONS DU DOSSIER																													
L		P	H	L	P	H	L	H																													
PO	20	26.5	48	20	18.5	23-33	19.5	20.5																													
MM	508	673	1219	508	470	584-838	495	521																													
Caractéristiques ergonomiques : C, D, M																																					
 <p><b>Fauteuil à hauteur réglable, ass. et dos. en tissu maillé</b>                      Poids unitaire : 37 LB   16.8 KG                      Poids - boîte : 46 LB   20.87 KG                      Volume - boîte : 10.5 PP<sup>3</sup>   0.29 M<sup>3</sup></p>	<b>MVL2828</b>	Prix courant 778																																			
	Tissu maillé noir																																				
	<table border="1"> <thead> <tr> <th rowspan="2"></th> <th colspan="3">DIMENSIONS HORS TOUT</th> <th colspan="3">DIMENSIONS DE L'ASSISE</th> <th colspan="2">DIMENSIONS DU DOSSIER</th> </tr> <tr> <th>L</th> <th>P</th> <th>H</th> <th>L</th> <th>P</th> <th>H</th> <th>L</th> <th>H</th> </tr> </thead> <tbody> <tr> <td>PO</td> <td>26</td> <td>26.5</td> <td>48</td> <td>20</td> <td>18.5</td> <td>23-33</td> <td>19.5</td> <td>20.5</td> </tr> <tr> <td>MM</td> <td>660</td> <td>673</td> <td>1219</td> <td>508</td> <td>470</td> <td>584-838</td> <td>495</td> <td>521</td> </tr> </tbody> </table>			DIMENSIONS HORS TOUT			DIMENSIONS DE L'ASSISE			DIMENSIONS DU DOSSIER		L	P	H	L	P	H	L	H	PO	26	26.5	48	20	18.5	23-33	19.5	20.5	MM	660	673	1219	508	470	584-838	495	521
		DIMENSIONS HORS TOUT			DIMENSIONS DE L'ASSISE			DIMENSIONS DU DOSSIER																													
L		P	H	L	P	H	L	H																													
PO	26	26.5	48	20	18.5	23-33	19.5	20.5																													
MM	660	673	1219	508	470	584-838	495	521																													
Caractéristiques ergonomiques : C, D, H, M																																					

DESCRIPTION	MODÈLE / CARACTÉRISTIQUES								
 <p><b>Chaise d'invité, dos. en tissu maillé, assise remb.</b>                      Poids unitaire : 19 LB   8.6 KG                      Poids - boîte : 25 LB   11.34 KG                      Volume - boîte : 13 P<sup>3</sup>   0.36 M<sup>3</sup></p>	Prix courant								
	<b>MVL2831</b> 395 Synderme Luxhide ou tissu (précédemment MVL2831F)								
	DIMENSIONS HORS TOUT			DIMENSIONS DE L'ASSISE			DIMENSIONS DU DOSSIER		
	L	P	H	L	P	H	L	H	
	PO 20 MM 508	24 610	34.5 876	19.5 495	18 457	17.5 445	19 483	17 432	
On peut empiler jusqu'à 5 sièges.									
Caractéristiques ergonomiques : M, N									
			1 par boîte						
 <p><b>Chaise d'invité sur roulettes, dos. en tissu maillé, assise remb.</b>                      Poids unitaire : 19 LB   8.6 KG                      Poids - boîte : 25 LB   11.34 KG                      Volume - boîte : 13 P<sup>3</sup>   0.36 M<sup>3</sup></p>	Prix courant								
	<b>MVL2831C</b> 485 Synderme Luxhide ou tissu (précédemment MVL2831CF)								
	DIMENSIONS HORS TOUT			DIMENSIONS DE L'ASSISE			DIMENSIONS DU DOSSIER		
	L	P	H	L	P	H	L	H	
	PO 20 MM 508	24 610	34.5 876	19.5 495	18 457	17.5 445	19 483	17 432	
On peut empiler jusqu'à 5 sièges.									
Caractéristiques ergonomiques : M, N									
			1 par boîte						
 <p><b>Chaise d'invité, assise et dossier remb.</b>                      Poids unitaire : 20 LB   9.1 KG                      Poids - boîte : 26 LB   11.79 KG                      Volume - boîte : 13 P<sup>3</sup>   0.36 M<sup>3</sup></p>	Prix courant								
	<b>MVL2832</b> 469 Synderme Luxhide ou tissu (précédemment MVL2832F)								
	DIMENSIONS HORS TOUT			DIMENSIONS DE L'ASSISE			DIMENSIONS DU DOSSIER		
	L	P	H	L	P	H	L	H	
	PO 20 MM 508	24 610	34.5 876	19.5 495	18 457	17.5 445	19 483	17 432	
On peut empiler jusqu'à 5 sièges.									
Arrière du dossier garni d'un textile Jenny en ébène (JN02).									
Caractéristiques ergonomiques : M, N									
			1 par boîte						
 <p><b>Chaise d'invité sur roulettes, assise et dossier remb.</b>                      Poids unitaire : 20 LB   9.1 KG                      Poids - boîte : 26 LB   11.79 KG                      Volume - boîte : 13 P<sup>3</sup>   0.36 M<sup>3</sup></p>	Prix courant								
	<b>MVL2832C</b> 553 Synderme Luxhide ou tissu (précédemment MVL2832CF)								
	DIMENSIONS HORS TOUT			DIMENSIONS DE L'ASSISE			DIMENSIONS DU DOSSIER		
	L	P	H	L	P	H	L	H	
	PO 20 MM 508	24 610	34.5 876	19.5 495	18 457	17.5 445	19 483	17 432	
On peut empiler jusqu'à 5 sièges.									
Arrière du dossier garni d'un textile Jenny en ébène (JN02).									
Caractéristiques ergonomiques : M, N									
			1 par boîte						

## BANCS IONIC



modèle MLUB-2

## CARACTÉRISTIQUES DE SÉRIE

- Les bancs rembourrés sont dotés des pieds en H emblématiques de la gamme et d'une assise généreuse et se déclinent en versions à une, deux et trois places.
- Les bancs sont durables et conviennent parfaitement pour les espaces décloisonnés et les espaces communs.
- Le coussin entièrement rembourré de 2 po d'épaisseur est bordé sur les quatre faces.
- Le coussin est assujéti aux pieds en H au moyen d'écrous en T.
- Le coussin peut être garni de tout textile de grade 1 de Global ou d'un synderme Luxhide (se reporter à la page 144).
- Les bancs sont expédiés faciles à monter.
- Garantie limitée à vie (des exceptions de 5 ans s'appliquent - se reporter à la page 148).
- La capacité de charge pour cette gamme est de 300 lb.

## FINIS - PIEDS











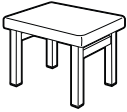

- Les pieds en métal sont munis de patins à profil base et sont offerts dans les finis peints texturés Sandtex suivants :  
BLK Noir  
DWT Blanc de blancs  
TUN Tungstène

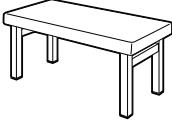
## AUTRES CHOIX DE TEXTILES

- Des textiles intégrés sont possibles. Aucune quantité minimum. Communiquer avec le service à la clientèle pour les prix.

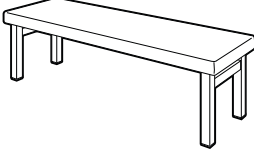
## TABLES DE SALON COMPLÉMENTAIRES

- Se reporter à la page 112 pour le choix de tables de salon Ionic.

DESCRIPTION		MODÈLE / CARACTÉRISTIQUES																																	
 <p><b>Banc une place</b> Poids unitaire : 19 LB   8.6 KG Poids - boîte : 24 LB   10.89 KG Volume - boîte : 3.4 P<sup>3</sup>   0.09 M<sup>3</sup></p>	MLUB-1	Prix courant	495																																
	<table border="1"> <thead> <tr> <th colspan="3">DIMENSIONS HORS TOUT</th> <th colspan="3">DIMENSIONS DE L'ASSISE</th> <th colspan="2">DIMENSIONS DU DOSSIER</th> </tr> <tr> <th>L</th> <th>P</th> <th>H</th> <th>L</th> <th>P</th> <th>H</th> <th>L</th> <th>H</th> </tr> </thead> <tbody> <tr> <td>PO 26.5</td> <td>20.5</td> <td>18</td> <td>-</td> <td>-</td> <td>-</td> <td>-</td> <td>-</td> </tr> <tr> <td>MM 673</td> <td>521</td> <td>457</td> <td>-</td> <td>-</td> <td>-</td> <td>-</td> <td>-</td> </tr> </tbody> </table>			DIMENSIONS HORS TOUT			DIMENSIONS DE L'ASSISE			DIMENSIONS DU DOSSIER		L	P	H	L	P	H	L	H	PO 26.5	20.5	18	-	-	-	-	-	MM 673	521	457	-	-	-	-	-
	DIMENSIONS HORS TOUT			DIMENSIONS DE L'ASSISE			DIMENSIONS DU DOSSIER																												
L	P	H	L	P	H	L	H																												
PO 26.5	20.5	18	-	-	-	-	-																												
MM 673	521	457	-	-	-	-	-																												
  1 boîtes 																																			
 <p><b>Banc deux places</b> Poids unitaire : 26 LB   11.8 KG Poids - boîte : 32 LB   14.51 KG Volume - boîte : 4.3 P<sup>3</sup>   0.12 M<sup>3</sup></p>	MLUB-2	Prix courant	595																																
	<table border="1"> <thead> <tr> <th colspan="3">DIMENSIONS HORS TOUT</th> <th colspan="3">DIMENSIONS DE L'ASSISE</th> <th colspan="2">DIMENSIONS DU DOSSIER</th> </tr> <tr> <th>L</th> <th>P</th> <th>H</th> <th>L</th> <th>P</th> <th>H</th> <th>L</th> <th>H</th> </tr> </thead> <tbody> <tr> <td>PO 42.5</td> <td>20.5</td> <td>18</td> <td>-</td> <td>-</td> <td>-</td> <td>-</td> <td>-</td> </tr> <tr> <td>MM 1080</td> <td>521</td> <td>457</td> <td>-</td> <td>-</td> <td>-</td> <td>-</td> <td>-</td> </tr> </tbody> </table>			DIMENSIONS HORS TOUT			DIMENSIONS DE L'ASSISE			DIMENSIONS DU DOSSIER		L	P	H	L	P	H	L	H	PO 42.5	20.5	18	-	-	-	-	-	MM 1080	521	457	-	-	-	-	-
	DIMENSIONS HORS TOUT			DIMENSIONS DE L'ASSISE			DIMENSIONS DU DOSSIER																												
L	P	H	L	P	H	L	H																												
PO 42.5	20.5	18	-	-	-	-	-																												
MM 1080	521	457	-	-	-	-	-																												
  1 boîtes 																																			
 <p><b>Banc trois places</b> Poids unitaire : 43 LB   19.5 KG Poids - boîte : 51 LB   23.13 KG Volume - boîte : 5.5 P<sup>3</sup>   0.15 M<sup>3</sup></p>	MLUB-3	Prix courant	760																																
	<table border="1"> <thead> <tr> <th colspan="3">DIMENSIONS HORS TOUT</th> <th colspan="3">DIMENSIONS DE L'ASSISE</th> <th colspan="2">DIMENSIONS DU DOSSIER</th> </tr> <tr> <th>L</th> <th>P</th> <th>H</th> <th>L</th> <th>P</th> <th>H</th> <th>L</th> <th>H</th> </tr> </thead> <tbody> <tr> <td>PO 63.5</td> <td>20.5</td> <td>18</td> <td>-</td> <td>-</td> <td>-</td> <td>-</td> <td>-</td> </tr> <tr> <td>MM 1613</td> <td>521</td> <td>457</td> <td>-</td> <td>-</td> <td>-</td> <td>-</td> <td>-</td> </tr> </tbody> </table>			DIMENSIONS HORS TOUT			DIMENSIONS DE L'ASSISE			DIMENSIONS DU DOSSIER		L	P	H	L	P	H	L	H	PO 63.5	20.5	18	-	-	-	-	-	MM 1613	521	457	-	-	-	-	-
	DIMENSIONS HORS TOUT			DIMENSIONS DE L'ASSISE			DIMENSIONS DU DOSSIER																												
L	P	H	L	P	H	L	H																												
PO 63.5	20.5	18	-	-	-	-	-																												
MM 1613	521	457	-	-	-	-	-																												
  1 boîtes 																																			



**JAVA**



modèle OTG10902

**CARACTÉRISTIQUES DE SÉRIE**

- Fauteuil basculant avec coquille arrière durable.
- Accoudoirs évasés en boucle à hauteur fixe.
- Bâti noir et piétement araignée noir.
- Des roulettes à doubles galets pour planchers à moquette (C65) sont de série.
- Assise en tissu maillé noir (MS20) et dossier en tissu maillé gris contrastant uniquement.
- Cette gamme respecte les lignes directrices sur les émissions établies par le *GREENGUARD Environmental Institute*.
- Garantie limitée à vie (des exceptions de 2 ans s'appliquent - se reporter à la page 148).
- La capacité de charge pour cette gamme est de 300 lb.

**RÉGLAGES**

- Basculement central avec blocage du basculement à la position verticale.
- Réglage de la tension du basculement.
- Réglage pneumatique de la hauteur du siège.

**CARACTÉRISTIQUES EN OPTION**

- Des roulettes pour des planchers à revêtement dur (**C65R**) peuvent être achetées séparément. Ajouter 84 \$ le jeu.

**DESCRIPTION**

**MODÈLE / CARACTÉRISTIQUES**



**Fauteuil basculant à dossier haut**

Poids unitaire : 23 LB | 10.5 KG

Poids - boîte : 28 LB | 12.7 KG

Volume - boîte : 3.4 P<sup>3</sup> | 0.09 M<sup>3</sup>

		Prix courant								
OTG10902		322								
		DIMENSIONS HORS TOUT			DIMENSIONS DE L'ASSISE			DIMENSIONS DU DOSSIER		
		L	P	H	L	P	H	L	H	
PO	24	23	39	19.5	17	17-21	18	20		
MM	610	584	991	495	432	432-533	457	508		
Caractéristiques ergonomiques : A, B, C, M, N, S		RTA 8		message		1 par boîte		GREENGUARD		

## KAYSEE



modèle OTG12112B

### CARACTÉRISTIQUES DE SÉRIE

- Fauteuil basculant à dossier haut en tissu maillé.
- Des accoudoirs en T à hauteur réglable dotés de manchons en uréthane sont de série.
- Un piétement noir et des roulettes à doubles galets pour planchers à moquette (C1) sont de série.
- Assise garnie d'un syndérme Luxhide en noir avec dossier en tissu maillé noir uniquement.
- Cette gamme respecte les lignes directrices sur les émissions établies par le *GREENGUARD Environmental Institute*.
- Garantie limitée à vie (des exceptions de 2 ans s'appliquent - se reporter à la page 148).
- La capacité de charge pour cette gamme est de 300 lb.

### RÉGLAGES

- Basculement central avec blocage du basculement à la position verticale.
- Réglage de la tension du basculement
- Support lombaire souple à hauteur réglable.
- Réglage pneumatique de la hauteur du siège.

### CARACTÉRISTIQUES EN OPTION

- Des roulettes pour des planchers à revêtement dur (**C9R**) peuvent être achetées séparément. Ajouter 84 \$ le jeu.

## DESCRIPTION

## MODÈLE / CARACTÉRISTIQUES



### Fauteuil basculant à dossier haut

Poids unitaire : 34 LB | 15.5 KG

Poids - boîte : 40 LB | 18.14 KG

Volume - boîte : 4.1 P<sup>3</sup> | 0.11 M<sup>3</sup>

Prix courant

OTG12112B 385

### DIMENSIONS HORS TOUT

	L	P	H
PO	25	24	41
MM	635	610	1041

### DIMENSIONS DE L'ASSISE

	L	P	H
	20	18	16.5-20.5
	508	457	419-521

### DIMENSIONS DU DOSSIER

	L	H
	18	22
	457	559

Caractéristiques ergonomiques :

A, B, C, D, H, L, M, N



1 par boîte



## KAZAN



modèle OTG11670B

### CARACTÉRISTIQUES DE SÉRIE

- Une conception exclusive signée Zooney Chu.
- Des coussins épais et segmentés procurent un confort feutré.
- Des piqûres doubles rehaussent l'apparence.
- Les accoudoirs sont rembourrés.
- Des roulettes à doubles galets pour planchers à moquette (C85) sont de série.
- Les faces supérieures sont garnies d'un syndérme Luxhide en noir.
- Cette gamme respecte les lignes directrices sur les émissions établies par le *GREENGUARD Environmental Institute*.
- Garantie limitée à vie (des exceptions de 2 ans s'appliquent - se reporter à la page 148).
- La capacité de charge pour cette gamme est de 300 lb.

### RÉGLAGES

- Basculement central avec blocage du basculement à la position verticale.
- Réglage de la tension du basculement.
- Réglage pneumatique de la hauteur du siège.

### CARACTÉRISTIQUES EN OPTION

- Des roulettes pour des planchers à revêtement dur (**C65R**) peuvent être achetées séparément. Ajouter 84 \$ le jeu.

## DESCRIPTION

## MODÈLE / CARACTÉRISTIQUES



### Fauteuil basculant à dossier haut

Poids unitaire : 54 LB | 24.5 KG

Poids - boîte : 60 LB | 27.22 KG

Volume - boîte : 8 P<sup>3</sup> | 0.22 M<sup>3</sup>

Prix courant

OTG11670B 630

### DIMENSIONS HORS TOUT

	L	P	H
PO	25.5	29.5	46
MM	648	749	1168

### DIMENSIONS DE L'ASSISE

	L	P	H
	21.5	20	17-21
	546	508	432-533

### DIMENSIONS DU DOSSIER

	L	H
	17.5	27.5
	445	699

Caractéristiques ergonomiques :

A, B, C, M, N, S



1 par boîte



KENO



modèle OTG11657B

CARACTÉRISTIQUES DE SÉRIE

- Fauteuil de direction basculant à dossier en tissu maillé.
- La sangle de réglage interne du dossier profilé assure un soutien lombaire incomparable.
- Un piétement chromé et des roulettes à doubles galets pour planchers à moquette (C65) sont de série.
- Les accoudoirs chromés sont dotés de manchons amovibles.
- Assise en tissu maillé noir (MS20) et dossier en tissu maillé noir uniquement.
- Cette gamme respecte les lignes directrices sur les émissions établies par le *GREENGUARD Environmental Institute*.
- Garantie limitée à vie (des exceptions de 2 ans s'appliquent - se reporter à la page 148).
- La capacité de charge pour cette gamme est de 300 lb.

RÉGLAGES

- Basculement central avec blocage du basculement à la position verticale.
- Réglage de la tension du basculement.
- Réglage pneumatique de la hauteur du siège.

CARACTÉRISTIQUES EN OPTION

- Des roulettes pour des planchers à revêtement dur (C65R) peuvent être achetées séparément. Ajouter 84 \$ le jeu.

DESCRIPTION MODÈLE / CARACTÉRISTIQUES



**Fauteuil basculant à dossier en tissu maillé**  
 Poids unitaire : 35 LB | 15.9 KG  
 Poids - boîte : 40 LB | 18.14 KG  
 Volume - boîte : 3.9 P<sup>3</sup> | 0.11 M<sup>3</sup>

Prix courant

OTG11657B 532

	DIMENSIONS HORS TOUT			DIMENSIONS DE L'ASSISE			DIMENSIONS DU DOSSIER	
	L	P	H	L	P	H	L	H
PO	24	23.5	41	20	17.5	16.5-20.5	19	21.5
MM	610	597	1041	508	445	419-521	483	546

Caractéristiques ergonomiques :  
 A, B, C, M, N, S



1 par boîte



## LITE-LIFT



modèle OTG11674

## CARACTÉRISTIQUES DE SÉRIE

- Chaise pliante polyvalente.
- Légères, durables, faciles à déplacer et à nettoyer.
- Se replie à plat pour un rangement compact.
- Assise et dossier en plastique moulé offert dans un fini huître uniquement.
- Bâti en acier robuste fini à la poudre époxy de couleur fusain.
- On peut empiler jusqu'à 25 chaises sur le chariot (MVL2776).
- Les chaises sont expédiées entièrement montées.
- Garantie limitée à vie (des exceptions de 1 an s'appliquent - se reporter à la page 148).
- La capacité de charge pour cette gamme est de 300 lb.

Pour des tables Lite-Lift complémentaires, se reporter à la page 125.

## DESCRIPTION

## MODÈLE / CARACTÉRISTIQUES



## Chaise pliante - Jeu de 4

Poids unitaire : 12 LB | 5.5 KG

Poids - boîte : 54 LB | 24.49 KG

Volume - boîte : 5.23 P<sup>3</sup> | 0.14 M<sup>3</sup>

## Prix courant

OTG11674

414

	DIMENSIONS HORS TOUT			DIMENSIONS DE L'ASSISE			DIMENSIONS DU DOSSIER	
	L	P	H	L	P	H	L	H
PO	19	22	33.5	16	17	17.5	18.5	17
MM	483	559	851	406	432	445	470	432

RTA 00



1 boîte (le prix indiqué est pour un jeu de 4 chaises; les caractéristiques sont pour une chaise)

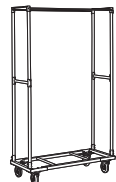

## Chariot

Poids unitaire : 43 LB | 19.5 KG

Poids - boîte : 48 LB | 21.77 KG

Volume - boîte : 3.08 P<sup>3</sup> | 0.08 M<sup>3</sup>

## Prix courant

MVL2776

430

	DIMENSIONS HORS TOUT			DIMENSIONS DE L'ASSISE			DIMENSIONS DU DOSSIER	
	L	P	H	L	P	H	L	H
PO	18.5	43.5	74.75	-	-	-	-	-
MM	470	1105	1899	-	-	-	-	-

RTA 6



1 par boîte

On peut empiler jusqu'à 25 chaises OTG11674 à plat.

LOCATE



**Configuration type**  
Cinq sièges simples, deux accoudoirs de bout, une table de transition et une table de coin



**Configuration type**  
Cinq bancs simples, une table de transition et une table de coin

CARACTÉRISTIQUES DE SÉRIE

- Idéale pour les espaces linéaires et les coins, la gamme de sièges Locate est durable et facile à configurer.
- Les modules jumelables sont réversibles et peuvent se configurer pour convenir à votre espace.
- Les coussins sont entièrement rembourrés et montés sur des piétements monobloc en acier soudé.
- Les sièges peuvent être garnis dans le choix de tous les textiles pour sièges de grade 1 de Global ou d'un syndérme Luxhide (se reporter à la page 144).
- Les dessus des tables sont fabriqués à partir de panneaux de particules d'une densité de 45 lb recouverts de part et d'autre de mélamine thermosoudée.
- Les tables sont offertes dans tous les finis de la gamme Ionic (se reporter à la page 145).
- La plupart des modules peuvent se jumeler avec des brides de jumelage. Les brides de jumelage ne sont pas comprises avec tous les modèles (se reporter à la description du modèle pour plus de détails).
- Cette gamme respecte les lignes directrices sur les émissions établies par le *GREENGUARD Environmental Institute*.
- Garantie limitée à vie (des exceptions de 5 ans s'appliquent - se reporter à la page 148).
- La capacité de charge pour cette gamme est de 300 lb par place assise.

CARACTÉRISTIQUES EN OPTION

- Les piétements monobloc et monobranches en acier soudé sont offerts dans un fini noir (**BLK**) ou tungstène (**TUN**), à préciser. Sans supplément.
- Un fini chromé est offert pour le piétement des sièges simples. Préciser (**CHM**). Ajouter 59 \$.
- Un fini chromé est offert pour le piétement des tables ou des bancs. Préciser (**CHM**). Ajouter 36 \$.

AUTRES CHOIX DE TEXTILES

- Des textiles intégrés sont possibles. Aucune quantité minimum. Communiquer avec le service à la clientèle pour les prix.

DESCRIPTION MODÈLE / CARACTÉRISTIQUES



**Siège simple**  
Poids unitaire : 29 LB | 13.2 KG  
Poids - boîte : 39 LB | 17.69 KG  
Volume - boîte : 16.5 P<sup>3</sup> | 0.46 M<sup>3</sup>

		Prix courant							
<b>MVL5001NA</b>		553							
		<b>DIMENSIONS HORS TOUT</b>			<b>DIMENSIONS DE L'ASSISE</b>			<b>DIMENSIONS DU DOSSIER</b>	
		<b>L</b>	<b>P</b>	<b>H</b>	<b>L</b>	<b>P</b>	<b>H</b>	<b>L</b>	<b>H</b>
PO	25	29	30.5	25	19	17.5	25	13	
MM	635	737	775	635	483	445	635	330	
		RTA 00		1 par boîte					

Les brides de jumelage ne sont pas comprises.



**Accoudoir de bout (simple)**  
Poids unitaire : 7 LB | 3.2 KG  
Poids - boîte : 9 LB | 4.08 KG  
Volume - boîte : 1.1 P<sup>3</sup> | 0.03 M<sup>3</sup>

		Prix courant							
<b>MVL5002</b>		175							
		<b>DIMENSIONS HORS TOUT</b>			<b>DIMENSIONS DE L'ASSISE</b>			<b>DIMENSIONS DU DOSSIER</b>	
		<b>L</b>	<b>P</b>	<b>H</b>	<b>L</b>	<b>P</b>	<b>H</b>	<b>L</b>	<b>H</b>
PO	3	18.5	9	-	-	-	-	-	-
MM	76	470	229	-	-	-	-	-	-
		RTA 00		1 par boîte					

Peut s'utiliser à gauche ou à droite.

Brides de jumelage comprises. Les dimensions ne tiennent pas compte des brides de jumelage.





















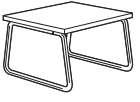

**Accoudoir central (simple)**  
Poids unitaire : 7 LB | 3.2 KG  
Poids - boîte : 10 LB | 4.54 KG  
Volume - boîte : 1.6 P<sup>3</sup> | 0.04 M<sup>3</sup>

		Prix courant							
<b>MVL5002C</b>		175							
		<b>DIMENSIONS HORS TOUT</b>			<b>DIMENSIONS DE L'ASSISE</b>			<b>DIMENSIONS DU DOSSIER</b>	
		<b>W</b>	<b>D</b>	<b>H</b>	<b>W</b>	<b>D</b>	<b>H</b>	<b>W</b>	<b>H</b>
PO	3	18.5	9	-	-	-	-	-	-
MM	76	470	229	-	-	-	-	-	-
		RTA 00		1 par boîte					

S'utilise entre des sièges ou bancs simples.

Brides de jumelage comprises. Les dimensions ne tiennent pas compte des brides de jumelage.

DESCRIPTION	MODÈLE / CARACTÉRISTIQUES									
	Prix courant									
	<b>MVL5003</b>	211								
		<b>DIMENSIONS HORS TOUT</b>			<b>DIMENSIONS DE L'ASSISE</b>			<b>DIMENSIONS DU DOSSIER</b>		
		<b>L</b>	<b>P</b>	<b>H</b>	<b>L</b>	<b>P</b>	<b>H</b>	<b>L</b>	<b>H</b>	
<b>Coussin de transition</b> Poids unitaire : 14 LB   6.4 KG Poids - boîte : 18 LB   8.16 KG Volume - boîte : 2.6 P <sup>3</sup>   0.07 M <sup>3</sup>	Permet de jumeler des sièges ou bancs simples.	PO 35 MM 889	22.5 572	3.5 89	-	-	-	-	-	
	Brides de jumelage comprises. <i>Les dimensions ne tiennent pas compte des brides de jumelage.</i>	<b>RTA 2</b>		1 par boîte						
	Prix courant									
	<b>MVL5004</b>	353								
		<b>DIMENSIONS HORS TOUT</b>			<b>DIMENSIONS DE L'ASSISE</b>			<b>DIMENSIONS DU DOSSIER</b>		
		<b>L</b>	<b>P</b>	<b>H</b>	<b>L</b>	<b>P</b>	<b>H</b>	<b>L</b>	<b>H</b>	
<b>Banc simple</b> Poids unitaire : 19 LB   8.6 KG Poids - boîte : 25 LB   11.34 KG Volume - boîte : 8.5 P <sup>3</sup>   0.24 M <sup>3</sup>	Les brides de jumelage ne sont pas comprises.	PO 25 MM 635	23 584	17.5 445	25 635	23 584	17.5 445	-	-	
		<b>RTA 00</b>		1 par boîte						
	Prix courant									
	<b>MVL5005</b>	199								
		<b>DIMENSIONS HORS TOUT</b>			<b>DIMENSIONS DE L'ASSISE</b>			<b>DIMENSIONS DU DOSSIER</b>		
		<b>L</b>	<b>P</b>	<b>H</b>	<b>L</b>	<b>P</b>	<b>H</b>	<b>L</b>	<b>H</b>	
<b>Table de transition - 24 po</b> Poids unitaire : 18 LB   8.2 KG Poids - boîte : 22 LB   9.98 KG Volume - boîte : 0.6 P <sup>3</sup>   0.01 M <sup>3</sup>	Brides de jumelage comprises.	PO 24 MM 610	21 533	1 25	-	-	-	-	-	
		<b>RTA 8</b>		1 par boîte						
	Prix courant									
	<b>MVL5006</b>	175								
		<b>DIMENSIONS HORS TOUT</b>			<b>DIMENSIONS DE L'ASSISE</b>			<b>DIMENSIONS DU DOSSIER</b>		
		<b>L</b>	<b>P</b>	<b>H</b>	<b>L</b>	<b>P</b>	<b>H</b>	<b>L</b>	<b>H</b>	
<b>Table de transition - 14 po</b> Poids unitaire : 14 LB   6.4 KG Poids - boîte : 18 LB   8.16 KG Volume - boîte : 0.4 P <sup>3</sup>   0.01 M <sup>3</sup>	Brides de jumelage comprises.	PO 14 MM 356	21 533	1 25	-	-	-	-	-	
		<b>RTA 8</b>		1 par boîte						
	Prix courant									
	<b>MVL5007</b>	293								
		<b>DIMENSIONS HORS TOUT</b>			<b>DIMENSIONS DE L'ASSISE</b>			<b>DIMENSIONS DU DOSSIER</b>		
		<b>L</b>	<b>P</b>	<b>H</b>	<b>L</b>	<b>P</b>	<b>H</b>	<b>L</b>	<b>H</b>	
<b>Table simple - 24 po</b> Poids unitaire : 19 LB   8.6 KG Poids - boîte : 26 LB   11.79 KG Volume - boîte : 8.5 P <sup>3</sup>   0.24 M <sup>3</sup>	Brides de jumelage comprises.	PO 24 MM 610	21 533	15 381	-	-	-	-	-	
		<b>RTA 00</b>		1 par boîte						
	Prix courant									
	<b>MVL5008</b>	328								
		<b>DIMENSIONS HORS TOUT</b>			<b>DIMENSIONS DE L'ASSISE</b>			<b>DIMENSIONS DU DOSSIER</b>		
		<b>L</b>	<b>P</b>	<b>H</b>	<b>L</b>	<b>P</b>	<b>H</b>	<b>L</b>	<b>H</b>	
<b>Table de coin carrée</b> Poids unitaire : 20 LB   9.1 KG Poids - boîte : 24 LB   10.89 KG Volume - boîte : 1.7 P <sup>3</sup>   0.04 M <sup>3</sup>	Pieds monobranche et brides de jumelage compris. <i>Les dimensions ne tiennent pas compte des brides de jumelage.</i>	PO 21 MM 533	21 533	14.5 368	-	-	-	-	-	
		<b>RTA 8</b>		1 par boîte						

DESCRIPTION

MODÈLE / CARACTÉRISTIQUES

Prix courant

**MVL5009** 328



**Table de coin - quart de cercle**

Poids unitaire : 18 LB | 8.2 KG  
 Poids - boîte : 22 LB | 9.98 KG  
 Volume - boîte : 1.7 P<sup>3</sup> | 0.04 M<sup>3</sup>

Pieds monobranche et brides de jumelage compris.

Les dimensions ne tiennent pas compte des brides de jumelage.

	DIMENSIONS HORS TOUT			DIMENSIONS DE L'ASSISE			DIMENSIONS DU DOSSIER	
	L	P	H	L	P	H	L	H
PO	21	21	14.5	-	-	-	-	-
MM	533	533	368	-	-	-	-	-

RTA 8

1 par boîte



Prix courant

**MVL5011** 42

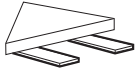

**Brides de jumelage (paire)**

Poids unitaire : 1.5 LB | 0.7 KG  
 Poids - boîte : 3.5 LB | 1.59 KG  
 Volume - boîte : 0.1 P<sup>3</sup> | 0.003 M<sup>3</sup>

Permet de jumeler des sièges ou bancs simples.

	DIMENSIONS HORS TOUT			DIMENSIONS DE L'ASSISE			DIMENSIONS DU DOSSIER	
	L	P	H	L	P	H	L	H
PO	2.25	10	0.12	-	-	-	-	-
MM	57	254	3	-	-	-	-	-

RTA 00



1 par boîte



## M-TASK



modèle MVL2911



modèle MVL2914

## CARACTÉRISTIQUES DE SÉRIE

- Sièges ergonomiques haut de gamme fabriqués au Canada.
- Dossier fin très profilé et coussin d'assise arrondi à l'avant.
- Deux choix de mécanismes sont offerts pour les sièges, soit basculement synchronisé et basculements multiples.
- Des accoudoirs en T à hauteur réglable dotés de manchons en uréthane durable sont de série.
- Des roulettes à doubles galets pour planchers à moquette (C1) sont de série.
- Les modèles MVL2912 et MVL2914 présentent un appui-tête qui se règle en hauteur et s'incline.
- Les faces supérieures peuvent être garnies d'un syndrome Luxhide (dans un choix de couleurs) ou dans le choix de tous les textiles pour sièges de grade 1 de Global (se reporter à la page à 144).
- Cette gamme respecte les lignes directrices sur les émissions établies par le *GREENGUARD Environmental Institute*.
- Garantie limitée à vie (des exceptions de 5 ans s'appliquent - se reporter à la page 148).
- La capacité de charge pour cette gamme est de 300 lb.

## RÉGLAGES

- **Sièges à basculement synchronisé**
  - Basculement synchronisé avec blocage du basculement à positions multiples.
  - Réglage de la tension du basculement.
  - Réglage de la hauteur du dossier assisté d'un mécanisme à rochet.
  - Réglage pneumatique de la hauteur du siège.
- **Sièges à basculements multiples**
  - Basculement central avec commande continue de blocage du basculement.
  - Réglage de la tension du basculement.
  - Réglage indépendant de l'inclinaison de l'assise et du dossier.
  - Réglage de l'inclinaison de l'assise vers l'avant.
  - Réglage de la hauteur du dossier assisté d'un mécanisme à rochet.
  - Profondeur de l'assise par coulissement.
  - Réglage pneumatique de la hauteur du siège.

## CARACTÉRISTIQUES EN OPTION

- Pour des planchers à revêtement dur, commander des roulettes (**C9R**). Ajouter 18 \$ le jeu.

## AUTRES CHOIX DE TEXTILES

- Des textiles intégrés sont possibles. Aucune quantité minimum. Communiquer avec le service à la clientèle pour les prix.

## DESCRIPTION

## MODÈLE / CARACTÉRISTIQUES



### Fauteuil à basculement synchro à DH

Poids unitaire : 44 LB | 20 KG  
Poids - boîte : 56 LB | 25.4 KG  
Volume - boîte : 10.5 PP<sup>3</sup> | 0.29 M<sup>3</sup>

### Prix courant

**MVL2911** 636  
Synderme Luxhide ou tissu (précédemment MVL2911F)

	DIMENSIONS HORS TOUT			DIMENSIONS DE L'ASSISE			DIMENSIONS DU DOSSIER	
	L	P	H	L	P	H	L	H
PO	25	23	40.5	20.5	17.5	16.5-21.5	19	22
MM	635	584	1029	521	445	419-546	483	559

Caractéristiques ergonomiques : A, B, C, D, H, L, M, N, Q



### Fauteuil à basculement synchro à dos. très haut, appui-tête

Poids unitaire : 49 LB | 22.3 KG  
Poids - boîte : 62 LB | 28.12 KG  
Volume - boîte : 11 PP<sup>3</sup> | 0.31 M<sup>3</sup>

### Prix courant

**MVL2912** 727  
Synderme Luxhide ou tissu (précédemment MVL2912F)

	DIMENSIONS HORS TOUT			DIMENSIONS DE L'ASSISE			DIMENSIONS DU DOSSIER	
	L	P	H	L	P	H	L	H
PO	25	23	48	20.5	17.5	16.5-21.5	19	29
MM	635	584	1219	521	445	419-546	483	737

Caractéristiques ergonomiques : A, B, C, D, H, L, M, N, Q



### Fauteuil à basc. multiples à DH

Poids unitaire : 50 LB | 22.7 KG  
Poids - boîte : 62 LB | 28.12 KG  
Volume - boîte : 10.5 PP<sup>3</sup> | 0.29 M<sup>3</sup>

### Prix courant



**MVL2913** 661  
Synderme Luxhide ou tissu (précédemment MVL2913F)

	DIMENSIONS HORS TOUT			DIMENSIONS DE L'ASSISE			DIMENSIONS DU DOSSIER	
	L	P	H	L	P	H	L	H
PO	25	24	41	20.5	18	17-22	19	22
MM	635	610	1041	521	457	432-559	483	559

Caractéristiques ergonomiques : A, B, C, D, E, F, G, H, M, N, Q, S





DESCRIPTION		MODÈLE / CARACTÉRISTIQUES						
 <p><b>Fauteuil à basc. multiples à dos. très haut, appui-tête</b>                      Poids unitaire : 51 LB   23.2 KG                      Poids - boîte : 63 LB   28.58 KG                      Volume - boîte : 11 P<sup>3</sup>   0.31 M<sup>3</sup></p>	Prix courant <b>MVL2914</b> 754 Synderme Luxhide ou tissu (précédemment MVL2914F)							
	DIMENSIONS HORS TOUT			DIMENSIONS DE L'ASSISE			DIMENSIONS DU DOSSIER	
	L	P	H	L	P	H	L	H
PO 25 MM 635	24 610	48 1219	20.5 521	18 457	17-22 432-559	19 483	29 737	
Caractéristiques ergonomiques : A, B, C, D, E, F, G, H, M, N, Q, S				1 par boîte				





MINTO











modèle MVL2747

CARACTÉRISTIQUES DE SÉRIE

- Des sièges empilables polyvalents fabriqués au Canada.
- L'assise et le dossier sont entièrement rembourrés.
- Le bâti à quatre pieds est fabriqué en acier tubulaire rond.
- Le fauteuil est doté d'accoudoirs à manchons en polypropylène.
- On peut empiler jusqu'à cinq sièges au sol ou sur le chariot (MVL2749) en option.
- Les sièges peuvent être garnis dans le choix de tous les textiles Global pour sièges de grade 1 à l'exception d'un synderme Luxhide (se reporter à la page 144).
- Cette gamme respecte les lignes directrices sur les émissions établies par le GREENGUARD Environmental Institute.
- Les sièges sont expédiés entièrement montés.
- Garantie limitée à vie (des exceptions de 5 ans s'appliquent - se reporter à la page 148).
- La capacité de charge pour cette gamme est de 300 lb.

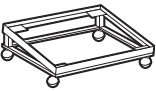
DESCRIPTION		MODÈLE / CARACTÉRISTIQUES						
 <p><b>Fauteuil empilable à dossier bas</b>                      Poids unitaire : 15 LB   6.8 KG                      Poids - boîte : 18 LB   8.16 KG                      Volume - boîte : 12.75 P<sup>3</sup>   0.36 M<sup>3</sup></p>	Prix courant <b>MVL2747</b> 225							
	DIMENSIONS HORS TOUT			DIMENSIONS DE L'ASSISE			DIMENSIONS DU DOSSIER	
	L	P	H	L	P	H	L	H
PO 23 MM 584	22.5 572	32 813	18 457	17.5 445	18 457	17.5 445	13.5 343	
On peut empiler jusqu'à 5 sièges.		Caractéristiques ergonomiques : M, N			2 par boîte (le prix et les caractéristiques sont pour une chaise)			

DESCRIPTION		MODÈLE / CARACTÉRISTIQUES						
 <p><b>Chaise empilable à dossier bas</b>                      Poids unitaire : 14 LB   6.4 KG                      Poids - boîte : 17 LB   7.71 KG                      Volume - boîte : 11.25 P<sup>3</sup>   0.31 M<sup>3</sup></p>	Prix courant <b>MVL2748</b> 175							
	DIMENSIONS HORS TOUT			DIMENSIONS DE L'ASSISE			DIMENSIONS DU DOSSIER	
	L	P	H	L	P	H	L	H
PO 19.5 MM 495	22.5 572	32 813	18 457	17.5 445	18 457	17.5 445	13.5 343	
On peut empiler jusqu'à 5 sièges.		Caractéristiques ergonomiques : M, N			2 par boîte (le prix et les caractéristiques sont pour une chaise)			

DESCRIPTION		MODÈLE / CARACTÉRISTIQUES						
 <p><b>Chariot</b>                      Poids unitaire : 13 LB   5.9 KG                      Poids - boîte : 16 LB   7.26 KG                      Volume - boîte : 3.8 P<sup>3</sup>   0.1 M<sup>3</sup></p>	Prix courant <b>MVL2749</b> 244							
	DIMENSIONS HORS TOUT			DIMENSIONS DE L'ASSISE			DIMENSIONS DU DOSSIER	
	L	P	H	L	P	H	L	H
PO 23.25 MM 591	24.75 629	12.25 311	-	-	-	-	-	
Châssis en acier fini noir et roulettes de 2 po.		Peut recevoir jusqu'à 5 sièges MVL2747 ou MVL2748.				1 par boîte		

## MVL FILE BUDDY



modèle MVL1105

### CARACTÉRISTIQUES DE SÉRIE





- Le tabouret pivotant est idéal pour les tâches de classement ou toute autre tâche exigeant de la mobilité.
- Le tabouret est doté d'un piétement à cinq branches moulé par injection en nylon renforcé à la fibre de verre en noir uniquement.
- Des roulettes à doubles galets pour planchers à moquette (C65) sont de série.
- L'assise de 13,5 po de diamètre est garnie d'un vinyle noir (70).
- Cette gamme respecte les lignes directrices sur les émissions établies par le *GREENGUARD Environmental Institute*.
- Garantie limitée à vie (des exceptions de 5 ans s'appliquent - se reporter à la page 148).
- La capacité de charge pour cette gamme est de 300 lb.

### RÉGLAGES

- Réglage pneumatique de la hauteur du siège.

### CARACTÉRISTIQUES EN OPTION

- Pour des planchers à revêtement dur, commander des roulettes (C65R). Ajouter 18 \$ le jeu.

DESCRIPTION	MODÈLE / CARACTÉRISTIQUES																																	
	Prix courant																																	
	<b>MVL1105</b>	249																																
 <p><b>Tabouret pivotant - course 5 po, piét. 20 po</b>                      Poids unitaire : 11 LB   5 KG                      Poids - boîte : 14 LB   6,35 KG                      Volume - boîte : 2,5 Pi³   0,07 M³</p>	<table border="1"> <thead> <tr> <th colspan="3">DIMENSIONS HORS TOUT</th> <th colspan="3">DIMENSIONS DE L'ASSISE</th> <th colspan="2">DIMENSIONS DU DOSSIER</th> </tr> <tr> <th>L</th> <th>P</th> <th>H</th> <th>L</th> <th>P</th> <th>H</th> <th>L</th> <th>H</th> </tr> </thead> <tbody> <tr> <td>PO 13,5</td> <td>13,5</td> <td>18,5</td> <td>13,5</td> <td>-</td> <td>16,5-21,5</td> <td>-</td> <td>-</td> </tr> <tr> <td>MM 343</td> <td>343</td> <td>470</td> <td>343</td> <td>-</td> <td>419-546</td> <td>-</td> <td>-</td> </tr> </tbody> </table>		DIMENSIONS HORS TOUT			DIMENSIONS DE L'ASSISE			DIMENSIONS DU DOSSIER		L	P	H	L	P	H	L	H	PO 13,5	13,5	18,5	13,5	-	16,5-21,5	-	-	MM 343	343	470	343	-	419-546	-	-
	DIMENSIONS HORS TOUT			DIMENSIONS DE L'ASSISE			DIMENSIONS DU DOSSIER																											
L	P	H	L	P	H	L	H																											
PO 13,5	13,5	18,5	13,5	-	16,5-21,5	-	-																											
MM 343	343	470	343	-	419-546	-	-																											
Caractéristiques ergonomiques : C	RTA 1	messenger 1 par boîte																																
	Prix courant																																	
	<b>MVL1110</b>	308																																
 <p><b>Tabouret pivotant - course 10 po, piét. 22 po</b>                      Poids unitaire : 14 LB   6,4 KG                      Poids - boîte : 17 LB   7,71 KG                      Volume - boîte : 2,9 Pi³   0,08 M³</p>	<table border="1"> <thead> <tr> <th colspan="3">DIMENSIONS HORS TOUT</th> <th colspan="3">DIMENSIONS DE L'ASSISE</th> <th colspan="2">DIMENSIONS DU DOSSIER</th> </tr> <tr> <th>L</th> <th>P</th> <th>H</th> <th>L</th> <th>P</th> <th>H</th> <th>L</th> <th>H</th> </tr> </thead> <tbody> <tr> <td>PO 13,5</td> <td>13,5</td> <td>27,5</td> <td>13,5</td> <td>-</td> <td>22,5-32,5</td> <td>-</td> <td>-</td> </tr> <tr> <td>MM 343</td> <td>343</td> <td>699</td> <td>343</td> <td>-</td> <td>572-826</td> <td>-</td> <td>-</td> </tr> </tbody> </table>		DIMENSIONS HORS TOUT			DIMENSIONS DE L'ASSISE			DIMENSIONS DU DOSSIER		L	P	H	L	P	H	L	H	PO 13,5	13,5	27,5	13,5	-	22,5-32,5	-	-	MM 343	343	699	343	-	572-826	-	-
	DIMENSIONS HORS TOUT			DIMENSIONS DE L'ASSISE			DIMENSIONS DU DOSSIER																											
L	P	H	L	P	H	L	H																											
PO 13,5	13,5	27,5	13,5	-	22,5-32,5	-	-																											
MM 343	343	699	343	-	572-826	-	-																											
Caractéristiques ergonomiques : C	RTA 1	messenger 1 par boîte																																

NEMO



modèle OTG11921J

CARACTÉRISTIQUES DE SÉRIE

- Dossier en tissu maillé respirant.
- Des accoudoirs en T à hauteur réglable dotés de manchons en uréthane sont de série.
- Le piétement arqué résiste aux éraflures.
- Des roulettes à doubles galets pour planchers à moquette (C1) sont de série.
- Assise garni d'un textile Jenny en ébène (JN02) et dossier en tissu maillé noir uniquement.
- Cette gamme respecte les lignes directrices sur les émissions établies par le *GREENGUARD Environmental Institute*.
- Garantie limitée à vie (des exceptions de 2 ans s'appliquent - se reporter à la page 148).
- La capacité de charge pour cette gamme est de 300 lb.

RÉGLAGES

- Basculement central avec blocage du basculement à la position verticale.
- Réglage de la tension du basculement.
- Réglage pneumatique de la hauteur du siège.

CARACTÉRISTIQUES EN OPTION

- Des roulettes pour des planchers à revêtement dur (**C9R**) peuvent être achetées séparément. Ajouter 84 \$ le jeu.

DESCRIPTION



Fauteuil basculant, dossier en tissu maillé

Poids unitaire : 33 LB | 15 KG  
 Poids - boîte : 40 LB | 18.14 KG  
 Volume - boîte : 4.25 P<sup>3</sup> | 0.12 M<sup>3</sup>

MODÈLE / CARACTÉRISTIQUES

		Prix courant									
<b>OTG11921J</b>		443									
DIMENSIONS HORS TOUT			DIMENSIONS DE L'ASSISE			DIMENSIONS DU DOSSIER					
L	P	H	L	P	H	L	H				
PO 25	23	39	20	17.5	17-21	19	20				
MM 635	584	991	508	445	432-533	483	508				
Caractéristiques ergonomiques : A, B, C, H, M, N, S				RTA 8		messageur		1 par boîte		GREENGUARD	

NEWCASTLE



modèle OTG11782B

CARACTÉRISTIQUES DE SÉRIE

- Un élégant siège de direction qui trouvera aussi place dans la salle de conseil.
- Des accoudoirs durables à hauteur fixe en nylon avec manchons rembourrés sont de série.
- Des roulettes à doubles galets pour planchers à moquette (C65) sont de série.
- Les faces supérieures sont garnies d'un syndérme Luxhide en noir.
- Cette gamme respecte les lignes directrices sur les émissions établies par le *GREENGUARD Environmental Institute*.
- Garantie limitée à vie (des exceptions de 2 ans s'appliquent - se reporter à la page 148).
- La capacité de charge pour cette gamme est de 300 lb.

RÉGLAGES

- Basculement central avec blocage du basculement à la position verticale.
- Réglage de la tension du basculement.
- Réglage pneumatique de la hauteur du siège.

CARACTÉRISTIQUES EN OPTION

- Des roulettes pour des planchers à revêtement dur (**C65R**) peuvent être achetées séparément. Ajouter 84 \$ le jeu.

DESCRIPTION



Fauteuil basculant à dossier haut

Poids unitaire : 34 LB | 15.5 KG  
 Poids - boîte : 40 LB | 18.14 KG  
 Volume - boîte : 5.75 P<sup>3</sup> | 0.16 M<sup>3</sup>

MODÈLE / CARACTÉRISTIQUES

		Prix courant									
<b>OTG11782B</b>		445									
DIMENSIONS HORS TOUT			DIMENSIONS DE L'ASSISE			DIMENSIONS DU DOSSIER					
L	P	H	L	P	H	L	H				
PO 25	26	46	21	18	18.5-22.5	21	24				
MM 635	660	1168	533	457	470-572	533	610				
Caractéristiques ergonomiques : A, B, C, M, N, S				RTA 8		messageur		1 par boîte		GREENGUARD	

## OVERTIME



modèle MVL2756

### CARACTÉRISTIQUES DE SÉRIE

- Ce fauteuil haut de gamme fabriqué au Canada est un siège de travail ergonomique et polyvalent conçu pour favoriser une bonne posture et le confort.
- L'assise ultraconfortable est fabriquée de couches de mousse de densités différentes, la couche supérieure étant en mousse viscoélastique.
- Des accoudoirs en T à hauteur réglable dotés de manchons en uréthane durable sont de série.
- Des roulettes à doubles galets pour planchers à moquette (C65) sont de série.
- La face supérieure peut être garni d'un syndérme Luxhide, offert dans un choix de couleurs ou dans le choix de tous les textiles pour sièges de grade 1 de Global (se reporter à la page 144).
- Cette gamme respecte les lignes directrices sur les émissions établies par le *GREENGUARD Environmental Institute*.
- Garantie limitée à vie (des exceptions de 5 ans s'appliquent - se reporter à la page 148).
- La capacité de charge pour cette gamme est de 300 lb.

### RÉGLAGES

- Basculements multiples avec commande continue de blocage du basculement.
- Commande continue de réglage de l'inclinaison du dossier et de l'assise, y compris vers l'avant.
- Réglage de la hauteur du dossier assisté d'un mécanisme à rochet.
- Réglage pneumatique de la hauteur du siège.

### CARACTÉRISTIQUES EN OPTION

- Pour des planchers à revêtement dur, commander des roulettes (C65R). Ajouter 18 \$ le jeu.
- Un mécanisme sur coulisse de réglage de la profondeur de l'assise est offert en option. Préciser (MD). Ajouter 28 \$.

### AUTRES CHOIX DE TEXTILES

- Des textiles intégrés sont possibles. Aucune quantité minimum. Communiquer avec le service à la clientèle pour les prix.

## DESCRIPTION



**Fauteuil à basc. multiples à DH**  
 Poids unitaire : 58 LB | 26.4 KG  
 Poids - boîte : 63 LB | 28.58 KG  
 Volume - boîte : 10.5 PP | 0.29 M<sup>3</sup>

## MODÈLE / CARACTÉRISTIQUES

Prix courant

**MVL2756** 581  
 Synderme Luxhide ou tissu (précédemment MVL2756F)

	DIMENSIONS HORS TOUT			DIMENSIONS DE L'ASSISE			DIMENSIONS DU DOSSIER	
	L	P	H	L	P	H	L	H
PO	26	24.5	40	19.5	18	17-21	19	19-21.5
MM	660	622	1016	495	457	432-533	483	483-546

Caractéristiques ergonomiques :  
 A, B, C, D, F, G, H, M, N, Q, S



1 par boîte



## OVERTIME 350



modèle MVL13040

### CARACTÉRISTIQUES DE SÉRIE

- Fabriqué au Canada, ce fauteuil est expressément conçu pour les utilisateurs dont la taille ou le poids est supérieur à la moyenne.
- L'assise ultraconfortable est fabriquée de couches de mousse de densités différentes, la couche supérieure étant en mousse viscoélastique.
- Des accoudoirs en T à hauteur réglable dotés de manchons coulissants, pivotants et blocables sont de série.
- Le mécanisme d'écartement des accoudoirs est de série.
- Des roulettes à doubles galets pour planchers à moquette (C65) sont de série.
- Les faces supérieures peuvent être garnies d'un syndérme Luxhide, offert dans un choix de couleurs ou dans le choix de tous les textiles pour sièges de grade 1 de Global (se reporter à la page 144).
- Cette gamme respecte les lignes directrices sur les émissions établies par le *GREENGUARD Environmental Institute*.
- Garantie limitée à vie (des exceptions de 5 ans s'appliquent - se reporter à la page 148).
- La capacité de charge pour cette gamme est de 350 lb.

### RÉGLAGES

- Basculements multiples avec commande continue de blocage du basculement.
- Commande continue de réglage de l'inclinaison du dossier et de l'assise, y compris vers l'avant.
- Réglage de la hauteur du dossier assisté d'un mécanisme à rochet.
- Réglage pneumatique de la hauteur du siège.
- Réglage de la profondeur de l'assise.

### CARACTÉRISTIQUES EN OPTION

- Pour des planchers à revêtement dur, commander des roulettes (C65R). Ajouter 18 \$ le jeu.

### AUTRES CHOIX DE TEXTILES

- Des textiles intégrés sont possibles. Aucune quantité minimum. Communiquer avec le service à la clientèle pour les prix.

## DESCRIPTION



**Fauteuil à basc. multiples haut rendement à DH**  
 Poids unitaire : 62 LB | 28.2 KG  
 Poids - boîte : 68 LB | 30.84 KG  
 Volume - boîte : 15.5 PP | 0.43 M<sup>3</sup>

## MODÈLE / CARACTÉRISTIQUES

Prix courant

**MVL13040** 898  
 Synderme Luxhide ou tissu (précédemment MVL13040F)

	DIMENSIONS HORS TOUT			DIMENSIONS DE L'ASSISE			DIMENSIONS DU DOSSIER	
	L	P	H	L	P	H	L	H
PO	26	26	42	21	18-21	19-23	20.5	19.5-23
MM	660	660	1067	533	457-533	483-584	521	495-584

Caractéristiques ergonomiques :  
 A, B, C, D, E, F, G, H, M, N, Q, R, S



1 par boîte



## OVERTIME 350M



modèle MVL13090

### CARACTÉRISTIQUES DE SÉRIE

- Fabriqué au Canada, ce fauteuil est expressément conçu pour les utilisateurs dont la taille ou le poids est supérieur à la moyenne.
- L'assise ultraconfortable est fabriquée d'une mousse UltraCell haute élasticité haute densité.
- Le dossier est en tissu maillé respirant.
- Des accoudoirs en T à hauteur réglable dotés de manchons coulissants, pivotants et blocables sont de série.
- Des roulettes à doubles galets pour planchers à moquette (C65) sont de série.
- Les faces supérieures peuvent être garnies d'un synderm Luxhide, offert dans un choix de couleurs ou dans le choix de tous les textiles pour sièges de grade 1 de Global (se reporter à la page 144).
- Le dossier en tissu maillé est offert en fusain uniquement.
- Cette gamme respecte les lignes directrices sur les émissions établies par le *GREENGUARD Environmental Institute*.
- Garantie limitée à vie (des exceptions de 5 ans s'appliquent - se reporter à la page 148).
- La capacité de charge pour cette gamme est de 350 lb.

### RÉGLAGES

- Basculements multiples avec commande continue de blocage du basculement.
- Commande continue de réglage de l'inclinaison du dossier et de l'assise, y compris vers l'avant.
- Support lombaire réglable.
- Réglage pneumatique de la hauteur du siège.
- Réglage de la profondeur de l'assise.

### CARACTÉRISTIQUES EN OPTION

- Pour des planchers à revêtement dur, commander des roulettes (C65R). Ajouter 18 \$ le jeu.

### AUTRES CHOIX DE TEXTILES

- Des textiles intégrés sont possibles (assise uniquement). Aucune quantité minimum. Communiquer avec le service à la clientèle pour les prix.

## DESCRIPTION

## MODÈLE / CARACTÉRISTIQUES



### Fauteuil à basc. multiples haut rendement à DH en tissu maillé

Poids unitaire : 54 LB | 24.5 KG

Poids - boîte : 66 LB | 29.94 KG

Volume - boîte : 11.75 P<sup>3</sup> | 0.33 M<sup>3</sup>

**MVL13090**  
Synderme Luxhide ou tissu

Prix courant

839

Caractéristiques ergonomiques :  
A, B, C, D, E, F, G, H, M, N, Q, R, S

### DIMENSIONS HORS TOUT

	L	P	H
PO	26.5	23.5	43.5
MM	673	597	1105

### DIMENSIONS DE L'ASSISE

	L	P	H
	21	17-20	18-22
	533	432-508	457-559

### DIMENSIONS DU DOSSIER

	L	H
	20	23.5
	508	597

RTA 2

1 par boîte



## OVERTIME 350S



modèle MVL13048

### CARACTÉRISTIQUES DE SÉRIE

- Fabriqué au Canada, ce fauteuil est expressément conçu pour les utilisateurs dont la taille ou le poids est supérieur à la moyenne.
- L'assise ultraconfortable est fabriquée d'une mousse UltraCell haute élasticité haute densité.
- Le dossier se distingue par des découpes latérales qui permettent aux utilisateurs portant un étui ou ceinturon de service de s'asseoir confortablement.
- Des accoudoirs en T à hauteur réglable dotés de manchons coulissants, pivotants et blocables sont de série.
- Des roulettes à doubles galets pour planchers à moquette (C10) sont de série.
- Les faces supérieures peuvent être garnies d'un synderme Luxhide, offert dans un choix de couleurs ou dans le choix de tous les textiles pour sièges de grade 1 de Global (se reporter à la page 144).
- Cette gamme respecte les lignes directrices sur les émissions établies par le *GREENGUARD Environmental Institute*.
- Garantie limitée à vie (des exceptions de 5 ans s'appliquent - se reporter à la page 148).
- La capacité de charge pour cette gamme est de 350 lb.

### RÉGLAGES







- Commande continue de réglage de l'inclinaison du dossier et de l'assise, y compris vers l'avant.
- Réglage de la hauteur du dossier assisté d'un mécanisme à rochet.
- Réglage pneumatique de la hauteur du siège.
- Réglage de la profondeur de l'assise.

### CARACTÉRISTIQUES EN OPTION

- Pour des planchers à revêtement dur, commander des roulettes (**C10R**). Ajouter 18 \$ le jeu.

### AUTRES CHOIX DE TEXTILES

- Des textiles intégrés sont possibles. Aucune quantité minimum. Communiquer avec le service à la clientèle pour les prix.

DESCRIPTION	MODÈLE / CARACTÉRISTIQUES																																			
 <p><b>Fauteuil à basc. multiples haut rendement de sécurité</b>                      Poids unitaire : 56 LB   25.5 KG                      Poids - boîte : 63 LB   28.58 KG                      Volume - boîte : 13 P<sup>3</sup>   0.36 M<sup>3</sup></p>	<p>Prix courant</p> <p><b>MVL13048</b> Synderme Luxhide ou tissu</p> <p>839</p>																																			
	<table border="1"> <thead> <tr> <th rowspan="2"></th> <th colspan="3">DIMENSIONS HORS TOUT</th> <th colspan="3">DIMENSIONS DE L'ASSISE</th> <th colspan="2">DIMENSIONS DU DOSSIER</th> </tr> <tr> <th>L</th> <th>P</th> <th>H</th> <th>L</th> <th>P</th> <th>H</th> <th>L</th> <th>H</th> </tr> </thead> <tbody> <tr> <td>PO</td> <td>27.5</td> <td>25</td> <td>41</td> <td>22</td> <td>18.5-21.5</td> <td>18.5-22.5</td> <td>21</td> <td>19.5-22</td> </tr> <tr> <td>MM</td> <td>699</td> <td>635</td> <td>1041</td> <td>559</td> <td>470-546</td> <td>470-572</td> <td>533</td> <td>495-559</td> </tr> </tbody> </table> <p>Caractéristiques ergonomiques : A, C, D, E, G, H, M, N, Q, R</p> <p>RTA 2 1 par boîte</p> <p> </p>			DIMENSIONS HORS TOUT			DIMENSIONS DE L'ASSISE			DIMENSIONS DU DOSSIER		L	P	H	L	P	H	L	H	PO	27.5	25	41	22	18.5-21.5	18.5-22.5	21	19.5-22	MM	699	635	1041	559	470-546	470-572	533
	DIMENSIONS HORS TOUT			DIMENSIONS DE L'ASSISE			DIMENSIONS DU DOSSIER																													
	L	P	H	L	P	H	L	H																												
PO	27.5	25	41	22	18.5-21.5	18.5-22.5	21	19.5-22																												
MM	699	635	1041	559	470-546	470-572	533	495-559																												
 <p><b>Chaise à basc. multiples haut rendement de sécurité</b>                      Poids unitaire : 48 LB   21.8 KG                      Poids - boîte : 55 LB   24.95 KG                      Volume - boîte : 13 P<sup>3</sup>   0.36 M<sup>3</sup></p>	<p>Prix courant</p> <p><b>MVL13049</b> Synderme Luxhide ou tissu</p> <p>737</p>																																			
	<table border="1"> <thead> <tr> <th rowspan="2"></th> <th colspan="3">DIMENSIONS HORS TOUT</th> <th colspan="3">DIMENSIONS DE L'ASSISE</th> <th colspan="2">DIMENSIONS DU DOSSIER</th> </tr> <tr> <th>L</th> <th>P</th> <th>H</th> <th>L</th> <th>P</th> <th>H</th> <th>L</th> <th>H</th> </tr> </thead> <tbody> <tr> <td>PO</td> <td>22</td> <td>25</td> <td>41</td> <td>22</td> <td>18.5-21.5</td> <td>18.5-22.5</td> <td>21</td> <td>19.5-22</td> </tr> <tr> <td>MM</td> <td>559</td> <td>635</td> <td>1041</td> <td>559</td> <td>470-546</td> <td>470-572</td> <td>533</td> <td>495-559</td> </tr> </tbody> </table> <p>Caractéristiques ergonomiques : A, C, D, E, G, M, N</p> <p>RTA 2 1 par boîte</p> <p> </p>			DIMENSIONS HORS TOUT			DIMENSIONS DE L'ASSISE			DIMENSIONS DU DOSSIER		L	P	H	L	P	H	L	H	PO	22	25	41	22	18.5-21.5	18.5-22.5	21	19.5-22	MM	559	635	1041	559	470-546	470-572	533
	DIMENSIONS HORS TOUT			DIMENSIONS DE L'ASSISE			DIMENSIONS DU DOSSIER																													
	L	P	H	L	P	H	L	H																												
PO	22	25	41	22	18.5-21.5	18.5-22.5	21	19.5-22																												
MM	559	635	1041	559	470-546	470-572	533	495-559																												

PACER



modèle OTG11685

CARACTÉRISTIQUES DE SÉRIE

- Un fauteuil à basculement synchronisé à dossier en tissu maillé.
- Le siège présente une coquille de dossier et un piétement au design inédit rehaussés d'accents finis tungstène.
- Des accoudoirs en T à hauteur réglable dotés de manchons en polyuréthane sont de série.
- Des roulettes à doubles galets pour planchers à moquette (C65) sont de série.
- Le tissu maillé du dossier est offert en noir uniquement.
- L'assise peut être garnie dans le choix de tous les textiles pour sièges de grade 1 de Global à l'exception d'un synderme Luxhide (se reporter à la page 144).
- Cette gamme respecte les lignes directrices sur les émissions établies par le *GREENGUARD Environmental Institute*.

- Garantie limitée à vie (des exceptions de 5 ans s'appliquent - se reporter à la page 148).
- La capacité de charge pour cette gamme est de 300 lb.

RÉGLAGES

- Mécanisme de basculement synchronisé avec commande continue de blocage du basculement.
- Réglage de la tension du basculement.
- Réglage pneumatique de la hauteur du siège.

CARACTÉRISTIQUES EN OPTION

- Des roulettes pour des planchers à revêtement dur (**C65R**) peuvent être achetées séparément. Ajouter 84 \$ le jeu.

DESCRIPTION

MODÈLE / CARACTÉRISTIQUES



Fauteuil à basc. synchro à DH, dos. en tissu maillé, assise remb.  
 Poids unitaire : 42 LB | 19.1 KG  
 Poids - boîte : 47 LB | 21.32 KG  
 Volume - boîte : 4.75 P<sup>3</sup> | 0.13 M<sup>3</sup>

Caractéristiques ergonomiques :  
 A, B, C, H, L, M, N

Prix courant

OTG11685 621

	DIMENSIONS HORS TOUT			DIMENSIONS DE L'ASSISE			DIMENSIONS DU DOSSIER	
	L	P	H	L	P	H	L	H
PO	25.5	24.5	41	20	19	16-20	19	22.5
MM	648	622	1041	508	483	406-508	483	572



1 par boîte



Fauteuil à basc. synchro à DM, dos. en tissu maillé, assise remb.  
 Poids unitaire : 40 LB | 18.2 KG  
 Poids - boîte : 44 LB | 19.96 KG  
 Volume - boîte : 4 P<sup>3</sup> | 0.11 M<sup>3</sup>

Caractéristiques ergonomiques :  
 A, B, C, H, L, M, N

Prix courant

OTG11686 537

	DIMENSIONS HORS TOUT			DIMENSIONS DE L'ASSISE			DIMENSIONS DU DOSSIER	
	L	P	H	L	P	H	L	H
PO	25.5	24.5	36.5	20	19	16-20	19	18
MM	648	622	927	508	483	406-508	483	457



1 par boîte



PACIFIC



modèle MVL11870

CARACTÉRISTIQUES DE SÉRIE

- Fauteuil de direction à dossier haut fabriqué au Canada.
- Coussins moelleux et manchons coussinés rembourrés.
- Des roulettes à doubles galets pour planchers à moquette (C65) sont de série.
- Les faces supérieures peuvent être garnies d'un synderme Luxhide, offert dans un choix de couleurs (se reporter à la page 144).
- Cette gamme respecte les lignes directrices sur les émissions établies par le *GREENGUARD Environmental Institute*.

- Garantie limitée à vie (des exceptions de 5 ans s'appliquent - se reporter à la page 148).
- La capacité de charge pour cette gamme est de 300 lb.

RÉGLAGES

- Basculement central avec blocage du basculement à la position verticale.
- Réglage de la tension du basculement.
- Réglage pneumatique de la hauteur du siège.

CARACTÉRISTIQUES EN OPTION

- Pour des planchers à revêtement dur, commander des roulettes (**C65R**). Ajouter 18 \$ le jeu.

DESCRIPTION

MODÈLE / CARACTÉRISTIQUES



Fauteuil basculant à dossier haut  
 Poids unitaire : 41 LB | 18.6 KG  
 Poids - boîte : 47 LB | 21.32 KG  
 Volume - boîte : 9.5 P<sup>3</sup> | 0.26 M<sup>3</sup>

Caractéristiques ergonomiques :  
 A, B, C, M, N, S

Prix courant

MVL11870 537

	DIMENSIONS HORS TOUT			DIMENSIONS DE L'ASSISE			DIMENSIONS DU DOSSIER	
	L	P	H	L	P	H	L	H
PO	25.5	28.5	44.5	21.5	18.5	16.5-21.5	21.5	25.5
MM	648	724	1130	546	470	419-546	546	648



1 par boîte



## PART-TIME



modèle MVL2836



modèle MVL2847

## CARACTÉRISTIQUES DE SÉRIE

- Une gamme de sièges de bureau à prix abordable fabriqués au Canada.
- Deux choix de mécanismes sont offerts pour les sièges, soit fonctionnel et fonctionnel posture.
- Coussin d'assise profilé arrondi à l'avant.
- Des accoudoirs en T à hauteur réglable dotés de manchons en uréthane durable sont de série (sauf pour les modèles sans accoudoirs).
- Des roulettes à doubles galets pour planchers à moquette (C65) sont de série.
- Cette gamme peut être garnie dans le choix de tous les textiles pour sièges de grade 1 de Global à l'exception d'un syndérme Luxhide (se reporter à la page 144).
- Cette gamme respecte les lignes directrices sur les émissions établies par le *GREENGUARD Environmental Institute*.
- Garantie limitée à vie (des exceptions de 5 ans s'appliquent - se reporter à la page 148).
- La capacité de charge pour cette gamme est de 300 lb.

## RÉGLAGES

- **Sièges fonctionnels**
  - Commande continue de réglage de l'inclinaison du dossier.
  - Réglage de la profondeur de l'assise.
  - Réglage pneumatique de la hauteur du siège.
- **Sièges fonctionnels posture**
  - Commande continue de réglage de l'inclinaison du dossier.
  - Réglage manuel de la hauteur du dossier.
  - Réglage pneumatique de la hauteur du siège.

## CARACTÉRISTIQUES EN OPTION

- Pour des planchers à revêtement dur, commander des roulettes (**C65R**). Ajouter 18 \$ le jeu.

## DESCRIPTION

## MODÈLE / CARACTÉRISTIQUES



### Chaise fonctionnelle

Poids unitaire : 27 LB | 12,3 KG

Poids - boîte : 33 LB | 14,97 KG

Volume - boîte : 6,5 P<sup>3</sup> | 0,18 M<sup>3</sup>

### Prix courant

**MVL2836**

277

Tissu (précédemment MVL2836F)

	DIMENSIONS HORS TOUT			DIMENSIONS DE L'ASSISE			DIMENSIONS DU DOSSIER	
	L	P	H	L	P	H	L	H

PO	20,5	24,5	36,5	20,5	17-18	16,5-21,5	19	20
MM	521	622	927	521	432-457	419-546	483	508

Caractéristiques ergonomiques :  
C, E, M, N



1 par boîte



### Chaise fonctionnelle posture

Poids unitaire : 31 LB | 14,1 KG

Poids - boîte : 37 LB | 16,78 KG

Volume - boîte : 6,5 P<sup>3</sup> | 0,18 M<sup>3</sup>

### Prix courant

**MVL2837**

324

Tissu (précédemment MVL2837F)

	DIMENSIONS HORS TOUT			DIMENSIONS DE L'ASSISE			DIMENSIONS DU DOSSIER	
	L	P	H	L	P	H	L	H

PO	20,5	24	37,5	20,5	17,5	16,5-21,5	19	16-20
MM	521	610	953	521	445	419-546	483	406-508

Caractéristiques ergonomiques :  
C, D, G, M, N



1 par boîte



### Fauteuil fonctionnel

Poids unitaire : 33 LB | 15 KG

Poids - boîte : 39 LB | 17,69 KG

Volume - boîte : 7 P<sup>3</sup> | 0,19 M<sup>3</sup>

### Prix courant

**MVL2846**

349

Tissu (précédemment MVL2846F)

	DIMENSIONS HORS TOUT			DIMENSIONS DE L'ASSISE			DIMENSIONS DU DOSSIER	
	L	P	H	L	P	H	L	H

PO	26,5	24,5	36,5	20,5	17-18	16,5-21,5	19	20
MM	673	622	927	521	432-457	419-546	483	508

Caractéristiques ergonomiques :  
C, E, H, M, N



1 par boîte



### Fauteuil fonctionnel posture

Poids unitaire : 37 LB | 16,8 KG

Poids - boîte : 43 LB | 19,5 KG

Volume - boîte : 8,5 P<sup>3</sup> | 0,24 M<sup>3</sup>

### Prix courant

**MVL2847**

397

Tissu (précédemment MVL2847F)

	DIMENSIONS HORS TOUT			DIMENSIONS DE L'ASSISE			DIMENSIONS DU DOSSIER	
	L	P	H	L	P	H	L	H

PO	26,5	24	37,5	20,5	17,5	16,5-21,5	19	16-20
MM	673	610	953	521	445	419-546	483	406-508

Caractéristiques ergonomiques :  
C, D, G, H, M, N



1 par boîte





**PETRA**



modèle OTG11320B

**CARACTÉRISTIQUES DE SÉRIE**

- Des sièges à dossier en tissu maillé respirant.
- Les sièges présentent de série des accoudoirs en T à hauteur réglable dotés de manchons en uréthane.
- Le piétement présente une excellente résistance aux éraflures.
- Des roulettes à doubles galets pour planchers à moquette (C65) sont de série.
- Assise en tissu noir (MS20) et dossier en tissu maillé noir uniquement.
- Cette gamme respecte les lignes directrices sur les émissions établies par le *GREENGUARD Environmental Institute*.
- Garantie limitée à vie (des exceptions de 2 ans s'appliquent - se reporter à la page 148).
- La capacité de charge pour cette gamme est de 300 lb.

**RÉGLAGES**

- Basculement central avec blocage du basculement à la position verticale.
- Réglage de la tension du basculement.
- Réglage pneumatique de la hauteur du siège.

**CARACTÉRISTIQUES EN OPTION**

- Pour des planchers à revêtement dur, commander des roulettes (**C65R**). Ajouter 84 \$ le jeu.

**DESCRIPTION**

**MODÈLE / CARACTÉRISTIQUES**



**Fauteuil basculant, dossier en tissu maillé**

Poids unitaire : 29 LB | 13.2 KG  
 Poids - boîte : 36.45 LB | 16.53 KG  
 Volume - boîte : 4.7 P<sup>3</sup> | 0.13 M<sup>3</sup>

		Prix courant							
OTG11320B		415							
		DIMENSIONS HORS TOUT			DIMENSIONS DE L'ASSISE			DIMENSIONS DU DOSSIER	
		L	P	H	L	P	H	L	H
PO	24	23	39.5	20	17.5	18-22	18.5	18.5	
MM	610	584	1003	508	445	457-559	470	470	

Caractéristiques ergonomiques : A, B, C, H, M, N, S

RTA 8  1 par boîte 

## PLAN



modèle OTG13072

## CARACTÉRISTIQUES DE SÉRIE

- Des sièges dotés d'une assise garnie de textile et d'un dossier en tissu maillé cellulaire noir.
- Support lombaire à hauteur réglable.
- Trois choix d'accoudoirs – sans accoudoirs; accoudoirs fixes; accoudoirs à hauteur dotés de manchons en uréthane doux au toucher.
- Des roulettes à doubles galets pour planchers à moquette (C1) sont de série.
- Les assises peuvent être garnies d'un syndérme Luxhide (dans un choix de couleurs) ou dans le choix de tous les textiles de grade 1 de Global (se reporter à la page 144).
- Garantie limitée à vie (des exceptions de 5 ans s'appliquent - se reporter à la page 148).
- La capacité de charge pour cette gamme est de 300 lb.

## RÉGLAGES













- Mécanisme de basculement synchronisé avec blocage du basculement à la position verticale.
- Réglage de la tension du basculement.
- Réglage pneumatique de la hauteur du siège.

## CARACTÉRISTIQUES EN OPTION

- Pour des planchers à revêtement dur, commander des roulettes (C65R). Ajouter 84 \$ le jeu.
- Les ensembles d'accoudoirs peuvent être achetés séparément.

## AUTRES CHOIX DE TEXTILES

- Des textiles intégrés sont possibles (assise uniquement). Aucune quantité minimum. Communiquer avec le service à la clientèle pour plus de détails.

DESCRIPTION	MODÈLE / CARACTÉRISTIQUES																																
 <p><b>Chaise à basc. synchro, DH en tissu maillé et assise remb.</b> Poids unitaire : 25 LB   11.4 KG Poids - boîte : 32 LB   14.51 KG Volume - boîte : 6.5 P P  0.18 M<sup>3</sup></p>	<p>Prix courant</p> <p><b>OTG13070</b> 407</p> <table border="1"> <thead> <tr> <th colspan="3">DIMENSIONS HORS TOUT</th> <th colspan="3">DIMENSIONS DE L'ASSISE</th> <th colspan="2">DIMENSIONS DU DOSSIER</th> </tr> <tr> <th>L</th> <th>P</th> <th>H</th> <th>L</th> <th>P</th> <th>H</th> <th>L</th> <th>H</th> </tr> </thead> <tbody> <tr> <td>PO 19</td> <td>22</td> <td>38</td> <td>19</td> <td>17</td> <td>16.5-20.5</td> <td>17.5</td> <td>20</td> </tr> <tr> <td>MM 483</td> <td>559</td> <td>965</td> <td>483</td> <td>432</td> <td>419-521</td> <td>445</td> <td>508</td> </tr> </tbody> </table> <p>Caractéristiques ergonomiques : A, B, C, D, L, M, N</p> <p><b>RTA 6</b>  1 par boîte </p>	DIMENSIONS HORS TOUT			DIMENSIONS DE L'ASSISE			DIMENSIONS DU DOSSIER		L	P	H	L	P	H	L	H	PO 19	22	38	19	17	16.5-20.5	17.5	20	MM 483	559	965	483	432	419-521	445	508
	DIMENSIONS HORS TOUT			DIMENSIONS DE L'ASSISE			DIMENSIONS DU DOSSIER																										
L	P	H	L	P	H	L	H																										
PO 19	22	38	19	17	16.5-20.5	17.5	20																										
MM 483	559	965	483	432	419-521	445	508																										
 <p><b>Fauteuil à basc. synchro, acc. fixes, DH en tissu maillé et assise remb.</b> Poids unitaire : 31 LB   14.1 KG Poids - boîte : 41 LB   18.6 KG Volume - boîte : 6.5 P P  0.18 M<sup>3</sup></p>	<p>Prix courant</p> <p><b>OTG13071</b> 460</p> <table border="1"> <thead> <tr> <th colspan="3">DIMENSIONS HORS TOUT</th> <th colspan="3">DIMENSIONS DE L'ASSISE</th> <th colspan="2">DIMENSIONS DU DOSSIER</th> </tr> <tr> <th>L</th> <th>P</th> <th>H</th> <th>L</th> <th>P</th> <th>H</th> <th>L</th> <th>H</th> </tr> </thead> <tbody> <tr> <td>PO 25</td> <td>22</td> <td>38</td> <td>19</td> <td>17</td> <td>16.5-20.5</td> <td>17.5</td> <td>20</td> </tr> <tr> <td>MM 635</td> <td>559</td> <td>965</td> <td>483</td> <td>432</td> <td>419-521</td> <td>445</td> <td>508</td> </tr> </tbody> </table> <p>Caractéristiques ergonomiques : A, B, C, D, L, M, N</p> <p><b>RTA 2</b>  1 par boîte </p>	DIMENSIONS HORS TOUT			DIMENSIONS DE L'ASSISE			DIMENSIONS DU DOSSIER		L	P	H	L	P	H	L	H	PO 25	22	38	19	17	16.5-20.5	17.5	20	MM 635	559	965	483	432	419-521	445	508
	DIMENSIONS HORS TOUT			DIMENSIONS DE L'ASSISE			DIMENSIONS DU DOSSIER																										
L	P	H	L	P	H	L	H																										
PO 25	22	38	19	17	16.5-20.5	17.5	20																										
MM 635	559	965	483	432	419-521	445	508																										
 <p><b>Fauteuil à basc. synchro, acc. régl., DH en tissu maillé et assise remb.</b> Poids unitaire : 31 LB   14.1 KG Poids - boîte : 41 LB   18.6 KG Volume - boîte : 6.5 P P  0.18 M<sup>3</sup></p>	<p>Prix courant</p> <p><b>OTG13072</b> 514</p> <table border="1"> <thead> <tr> <th colspan="3">DIMENSIONS HORS TOUT</th> <th colspan="3">DIMENSIONS DE L'ASSISE</th> <th colspan="2">DIMENSIONS DU DOSSIER</th> </tr> <tr> <th>L</th> <th>P</th> <th>H</th> <th>L</th> <th>P</th> <th>H</th> <th>L</th> <th>H</th> </tr> </thead> <tbody> <tr> <td>PO 25</td> <td>22</td> <td>38</td> <td>19</td> <td>17</td> <td>16.5-20.5</td> <td>17.5</td> <td>20</td> </tr> <tr> <td>MM 635</td> <td>559</td> <td>965</td> <td>483</td> <td>432</td> <td>419-521</td> <td>445</td> <td>508</td> </tr> </tbody> </table> <p>Caractéristiques ergonomiques : A, B, C, D, H, L, M, N</p> <p><b>RTA 2</b>  1 par boîte </p>	DIMENSIONS HORS TOUT			DIMENSIONS DE L'ASSISE			DIMENSIONS DU DOSSIER		L	P	H	L	P	H	L	H	PO 25	22	38	19	17	16.5-20.5	17.5	20	MM 635	559	965	483	432	419-521	445	508
	DIMENSIONS HORS TOUT			DIMENSIONS DE L'ASSISE			DIMENSIONS DU DOSSIER																										
L	P	H	L	P	H	L	H																										
PO 25	22	38	19	17	16.5-20.5	17.5	20																										
MM 635	559	965	483	432	419-521	445	508																										
 <p><b>Accoudoirs en T à hauteur fixe – 1 paire</b> Poids unitaire : 4 LB   1.8 KG Poids - boîte : 7.5 LB   3.4 KG Volume - boîte : 0.6 P P  0.01 M<sup>3</sup></p>	<p>Prix courant</p> <p><b>OTG13073</b> 54</p> <table border="1"> <thead> <tr> <th colspan="3">DIMENSIONS HORS TOUT</th> </tr> <tr> <th>L</th> <th>P</th> <th>H</th> </tr> </thead> <tbody> <tr> <td>PO 3</td> <td>10</td> <td>11</td> </tr> <tr> <td>MM 76</td> <td>254</td> <td>279</td> </tr> </tbody> </table> <p><b>RTA 00</b>  1 paire par boîte (pricing is for the pair, specifications are for one arm)</p>	DIMENSIONS HORS TOUT			L	P	H	PO 3	10	11	MM 76	254	279																				
	DIMENSIONS HORS TOUT																																
L	P	H																															
PO 3	10	11																															
MM 76	254	279																															
 <p><b>Accoudoirs en T à hauteur réglable – 1 paire</b> Poids unitaire : 5 LB   2.3 KG Poids - boîte : 8 LB   3.63 KG Volume - boîte : 0.6 P P  0.01 M<sup>3</sup></p>	<p>Prix courant</p> <p><b>OTG13074</b> 107</p> <table border="1"> <thead> <tr> <th colspan="3">DIMENSIONS HORS TOUT</th> </tr> <tr> <th>L</th> <th>P</th> <th>H</th> </tr> </thead> <tbody> <tr> <td>PO 3.5</td> <td>9.5</td> <td>11.5</td> </tr> <tr> <td>MM 89</td> <td>241</td> <td>292</td> </tr> </tbody> </table> <p><b>RTA 00</b>  1 paire par boîte (pricing is for the pair, specifications are for one arm)</p>	DIMENSIONS HORS TOUT			L	P	H	PO 3.5	9.5	11.5	MM 89	241	292																				
	DIMENSIONS HORS TOUT																																
L	P	H																															
PO 3.5	9.5	11.5																															
MM 89	241	292																															

RETRO



modèle OTG11648B

CARACTÉRISTIQUES DE SÉRIE

- Siège pour la salle de conseil ou le bureau de direction.
- Un système exclusif de suspension de l'assise ainsi que des coussins segmentés procurent un confort feutré.
- Les accoudoirs chromés sont dotés de manchons rembourrés.
- Le bâti et le piétement présentent un fini chromé.
- Des roulettes à doubles galets pour planchers à moquette (C65) sont de série.
- Les faces supérieures sont garnies d'un syndérme Luxhide en noir.
- Cette gamme respecte les lignes directrices sur les émissions établies par le *GREENGUARD Environmental Institute*.
- Garantie limitée à vie (des exceptions de 2 ans s'appliquent - se reporter à la page 148).
- La capacité de charge pour cette gamme est de 300 lb.

RÉGLAGES

- Basculement central avec blocage du basculement à la position verticale.
- Réglage de la tension du basculement.
- Réglage pneumatique de la hauteur du siège.

CARACTÉRISTIQUES EN OPTION

- Des roulettes pour des planchers à revêtement dur (C65R) peuvent être achetées séparément. Ajouter 84 \$ le jeu.

DESCRIPTION



Fauteuil basculant à dossier haut

Poids unitaire : 43 LB | 19.5 KG  
 Poids - boîte : 48 LB | 21.77 KG  
 Volume - boîte : 7.75 P<sup>3</sup> | 0.21 M<sup>3</sup>

MODÈLE / CARACTÉRISTIQUES

		Prix courant							
<b>OTG11648B</b>		676							
		DIMENSIONS HORS TOUT			DIMENSIONS DE L'ASSISE			DIMENSIONS DU DOSSIER	
		L	P	H	L	P	H	L	H
PO	24,5	24,5	41	19	17,5	17-21	18	21,5	
MM	622	622	1041	483	445	432-533	457	546	
Caractéristiques ergonomiques :		RTA 8		message		1 par boîte		certified	
A, B, C, M, N, S									

## SAFARI



modèle OTG13026

### CARACTÉRISTIQUES DE SÉRIE

- Fauteuil basculant à dossier en tissu maillé.
- Design compacte convenant aux utilisateurs de taille moyenne ou plus petite.
- Le dossier profilé en tissu maillé noir doté d'une bande lombaire offre un excellent soutien.
- Accoudoirs à hauteur fixe.
- Piètement noir avec roulettes à doubles galets pour planchers à moquette (C1) est de série.
- Cette gamme peut être garnie dans le choix de toutes les textiles pour sièges de grade 1 de Global ou d'un syndrome Luxhide (se reporter à la page 144).
- Cette gamme respecte les lignes directrices sur les émissions établies par le *GREENGUARD Environmental Institute*.
- Garantie limitée à vie (des exceptions de 5 ans s'appliquent - se reporter à la page 148).
- La capacité de charge pour cette gamme est de 300 lb.

### RÉGLAGES

- Basculement central avec blocage du basculement à la position verticale.
- Réglage de la tension du basculement.
- Réglage pneumatique de la hauteur du siège.

### CARACTÉRISTIQUES EN OPTION

- Des roulettes pour des planchers à revêtement dur (**C9R**) peuvent être achetées séparément. Ajouter 84 \$ le jeu.

### AUTRES CHOIX DE TEXTILES

- Des textiles intégrés sont possibles (assise uniquement). Aucune quantité minimum. Communiquer avec le service à la clientèle pour plus de détails.

## DESCRIPTION

## MODÈLE / CARACTÉRISTIQUES



**Fauteuil basculant à dossier moyen en tissu maillé**  
 Poids unitaire : 27 LB | 12.3 KG  
 Poids - boîte : 32 LB | 14.51 KG  
 Volume - boîte : 4.5 P<sup>3</sup> | 0.12 M<sup>3</sup>

Prix courant  
**OTG13026** 360

	DIMENSIONS HORS TOUT			DIMENSIONS DE L'ASSISE			DIMENSIONS DU DOSSIER	
	L	P	H	L	P	H	L	H
PO	23	23.5	40	19	17	18.25-22.25	19	19
MM	584	597	991	483	432	464-565	483	483

Caractéristiques ergonomiques :  
 A, B, C, M, N, S



1 par boîte



## SIX 13



modèle OTG11613B

### CARACTÉRISTIQUES DE SÉRIE

- Un fauteuil à basculements multiples ergonomique à un prix économique.
- Des accoudoirs en T à hauteur réglable dotés de manchons en uréthane sont de série.
- Des roulettes à doubles galets pour planchers à moquette (C65) sont de série.
- Le siège est garni d'un textile Quilt (QL10) en noir uniquement.
- Cette gamme respecte les lignes directrices sur les émissions établies par le *GREENGUARD Environmental Institute*.
- Garantie limitée à vie (des exceptions de 2 ans s'appliquent - se reporter à la page 148).
- La capacité de charge pour cette gamme est de 300 lb.

### RÉGLAGES

- Basculement central avec commande continue de blocage du basculement.
- Commande continue de réglage de l'inclinaison du dossier et de l'assise.
- Réglage de la hauteur du dossier assisté d'un mécanisme dissimulé à rochet.
- Réglage pneumatique de la hauteur du siège.

### CARACTÉRISTIQUES EN OPTION

- Des roulettes pour des planchers à revêtement dur (**C65R**) peuvent être achetées séparément. Ajouter 84 \$ le jeu.

## DESCRIPTION

## MODÈLE / CARACTÉRISTIQUES



**Fauteuil à basc. multiples à dossier moyen**  
 Poids unitaire : 37 LB | 16.8 KG  
 Poids - boîte : 41 LB | 18.6 KG  
 Volume - boîte : 5.77 P<sup>3</sup> | 0.16 M<sup>3</sup>

Prix courant  
**OTG11613B** 492

	DIMENSIONS HORS TOUT			DIMENSIONS DE L'ASSISE			DIMENSIONS DU DOSSIER	
	L	P	H	L	P	H	L	H
PO	25.5	24	39	21	18.5	17.5-22.5	20.5	17.5-19
MM	648	610	991	533	470	445-572	521	445-483

Caractéristiques ergonomiques :  
 A, B, C, D, G, H, M, N, S



1 par boîte



SIX 31



modèle OTG11631B

CARACTÉRISTIQUES DE SÉRIE

- Un formidable siège de bureau polyvalent.
- L'assise et le dossier profilés sont dotés de coussins épais.
- Des accoudoirs en T à hauteur réglable dotés de manchons en uréthane sont de série.
- Des roulettes à doubles galets pour planchers à moquette (C65) sont de série.
- Les modèles OTG11531B et OTG11631B sont garnis d'un textile Quilt en noir (QL10).
- Cette gamme respecte les lignes directrices sur les émissions établies par le *GREENGUARD Environmental Institute*.
- Garantie limitée à vie (des exceptions de 2 ans s'appliquent - se reporter à la page 148).
- La capacité de charge pour cette gamme est de 300 lb.

RÉGLAGES

- **Fauteuil à basculements multiples**
  - Basculement central avec commande continue de blocage du basculement.
  - Réglage de la tension du basculement.
  - Réglage indépendant de l'inclinaison de l'assise et du dossier.
  - Réglage de la hauteur du dossier assisté d'un mécanisme à rochet interne.
  - Réglage de la profondeur de l'assise.
  - Réglage pneumatique de la hauteur du siège.
- **Fauteuil d'opérateur**
  - Basculement central avec commande continue de blocage du basculement.
  - Réglage de la tension du basculement.
  - Réglage indépendant de l'inclinaison de l'assise et du dossier.
  - Réglage de la hauteur du dossier.
  - Réglage pneumatique de la hauteur du siège.

CARACTÉRISTIQUES EN OPTION

- Des roulettes pour des planchers à revêtement dur (**C65R**) peuvent être achetées séparément. Ajouter 84 \$ le jeu.

DESCRIPTION

MODÈLE / CARACTÉRISTIQUES



Fauteuil à basculements multiples à dossier moyen

Poids unitaire : 55 LB | 25 KG  
 Poids - boîte : 65 LB | 29.48 KG  
 Volume - boîte : 8 P<sup>3</sup> | 0.22 M<sup>3</sup>

Prix courant										
OTG11531B										
Noir										
		DIMENSIONS HORS TOUT			DIMENSIONS DE L'ASSISE			DIMENSIONS DU DOSSIER		
		L	P	H	L	P	H	L	H	
PO	25,5	24	42,5	20	17	19-23	19,5	20,5-23,5		
MM	648	610	1080	508	432	483-584	495	521-597		
Caractéristiques ergonomiques : A, B, C, D, E, F, G, H, M, N, S		RTA 8		message		1 par boîte		GREENGUARD		



Fauteuil d'opérateur à dossier moyen

Poids unitaire : 42 LB | 19.1 KG  
 Poids - boîte : 46 LB | 20.87 KG  
 Volume - boîte : 6.5 P<sup>3</sup> | 0.18 M<sup>3</sup>

Prix courant										
OTG11631B										
Noir										
		DIMENSIONS HORS TOUT			DIMENSIONS DE L'ASSISE			DIMENSIONS DU DOSSIER		
		L	P	H	L	P	H	L	H	
PO	25,5	25	44	20,5	19	18,5-22,5	20	23-24,5		
MM	648	635	1118	521	483	470-572	508	584-622		
Caractéristiques ergonomiques : A, B, C, D, G, H, M, N, S		RTA 8		message		1 par boîte		GREENGUARD		

## SODA



modèle MVL13017

### CARACTÉRISTIQUES DE SÉRIE

- Un siège de salon léger et contemporain d'inspiration rétro, dotés de coussins d'assise et de dossier entièrement rembourrés.
  - Le dossier fléchit suivant les mouvements de l'utilisateur.
  - Les proportions généreuses du siège permettent d'adopter diverses positions assises.
  - Les sièges et poufs présentent de série un bâti fini chromé doté de patins en polycarbonate transparent pour planchers à moquette, en béton ou à revêtement caoutchouté.
  - Cette gamme peut être garni dans le choix de tous les textiles pour sièges de grade 1 de Global ou d'un synderme Luxhide (se reporter à la page 144).
  - Cette gamme respecte les lignes directrices sur les émissions établies par le *GREENGUARD Environmental Institute*.
- Garantie limitée à vie (des exceptions de 5 ans s'appliquent - se reporter à la page 148).
  - La capacité de charge pour cette gamme est de 300 lb.

### AUTRES CHOIX DE TEXTILES

- Des textiles intégrés sont possibles. Aucune quantité minimum. Communiquer avec le service à la clientèle pour plus de détails.

### DESCRIPTION

### MODÈLE / CARACTÉRISTIQUES



#### Siège de salon

Poids unitaire : 30 LB | 13,6 KG

Poids - boîte : 37 LB | 16,78 KG

Volume - boîte : 15,75 P<sup>3</sup> | 0,44 M<sup>3</sup>

#### Prix courant

**MVL13017** 567  
Synderme Luxhide ou tissu (précédemment MVL13017F)

#### DIMENSIONS HORS TOUT

	L			P			H		
	L	P	H	L	P	H	L	H	
PO	27	24	32	27	18	17	22	15,5	
MM	686	610	813	686	457	432	559	394	

Caractéristiques ergonomiques : M, N

RTA 00

1 par boîte



#### Prix courant

**MVL13018** 433

#### DIMENSIONS HORS TOUT

	L	P	H
PO	27	21	18,75
MM	686	533	476

Caractéristiques ergonomiques : M, N

RTA 00

1 par boîte



### TABLES SODA



modèle MVL13016

### CARACTÉRISTIQUES DE SÉRIE

- Plateau de 1 po d'épaisseur en mélamine thermosoudée ceinturé d'une bande de chant agencée de 2 mm.
- Les tables présentent de série un bâti fini chromé doté de patins en polycarbonate transparent pour planchers à moquette, en béton ou à revêtement caoutchouté.
- Le dessus de table est offert dans un choix de 14 finis de série (se reporter à la page 145).
- Respecte les normes ANSI/BIFMA applicables.

### TABLES

### MODÈLE

### DIMENSIONS

### POIDS

### VOLUME

### PRIX COURANT



**MVL13016**  
circulaire 30 po

L x P x H  
30 x - x 15.25  
762 x - x 387

40  
18.14

13  
0.36

**391\$**



**MVL13023**  
carrée 30 po

30 x - x 15.25  
762 x - x 387

45  
20.41

13  
0.36

**391\$**

Tables de 30 po

Expédiée montée dans 1 boîte.

SPARROW



modèle OTG10920

CARACTÉRISTIQUES DE SÉRIE

- Sièges d'invité ou d'appoint polyvalent.
- Bâti durable en acier soudé et piétement à quatre pieds.
- Les sièges présentent une assise garnie d'un textile Quilt en noir (QL10) et un dossier en tissu maillé noir.
- Une coquille sous l'assise permet d'empiler les sièges tout en protégeant le coussin de l'assise du siège inférieur.
- Accoudoirs en boucle en nylon.
- Le dossier en nylon présente un motif ajouré inédit.
- Cette gamme respecte les lignes directrices sur les émissions établies par le Greenguard Environmental Institute.
- Expédié monté – 4 par boîte.
- Cette gamme respecte les lignes directrices sur les émissions établies par le *GREENGUARD Environmental Institute*.
- Garantie limitée à vie (des exceptions de 2 ans s'appliquent - se reporter à la page 148).
- La capacité de charge pour cette gamme est de 300 lb.

DESCRIPTION

MODÈLE / CARACTÉRISTIQUES



Fauteuil d'invité, dos. en tissu maillé, assise remb.

Poids unitaire : 18.5 LB | 8.4 KG

Poids - boîte : 20 LB | 9.07 KG

Volume - boîte : 17.5 P³ | 0.49 M³

Prix courant

OTG10920

225

	DIMENSIONS HORS TOUT			DIMENSIONS DE L'ASSISE			DIMENSIONS DU DOSSIER	
	L	P	H	L	P	H	L	H
PO	24	21.5	33.5	18	17	18.5	17	15
MM	610	546	851	457	432	470	432	381

Caractéristiques ergonomiques :  
M, N

RTA 00

4 par boîte



## STACKLITE



modèle MVL13046

### CARACTÉRISTIQUES DE SÉRIE

- Chaise empilable légère fabriquée au Canada.
- Bâti en acier tubulaire de ¾ po offert dans un fini noir texturé Sandtex.
- Le patin de série est un patin en polypropylène noir durable.
- On peut empiler jusqu'à 10 sièges au sol ou sur le chariot OTG11705.
- Une poignée est intégrée au haut du dossier, facilitant les déplacements et l'empilage.
- Cette gamme peut être garnie dans le choix de tous les textiles pour sièges de grade 1 de Global ou d'un synderme Luxhide (se reporter à la page 144).
- Cette gamme respecte les lignes directrices sur les émissions établies par le **GREENGUARD Environmental Institute**.
- Garantie limitée à vie (des exceptions de 2 ans s'appliquent - se reporter à la page 148).
- La capacité de charge pour cette gamme est de 300 lb.

### DESCRIPTION

### MODÈLE / CARACTÉRISTIQUES



**Chaise empilable légère**  
Poids unitaire : 13 LB | 5.9 KG  
Poids - boîte : 14 LB | 6.35 KG  
Volume - boîte : 12 P<sup>3</sup> | 0.33 M<sup>3</sup>

		Prix courant							
<b>MVL13046</b>		149							
		DIMENSIONS HORS TOUT			DIMENSIONS DE L'ASSISE			DIMENSIONS DU DOSSIER	
		L	P	H	L	P	H	L	H
<b>Vendue en jeu de 4 chaises.</b>	PO	17.5	22.5	33.5	16.5	16.5	18	12	15.5
	MM	445	572	851	419	419	457	305	394
Caractéristiques ergonomiques: M, N		RTA 00		4 par boîte (le prix et les caractéristiques sont pour une chaise)					

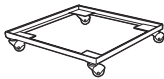

**Chariot**  
Poids unitaire : 6 LB | 2.7 KG  
Poids - boîte : 6.5 LB | 2.95 KG  
Volume - boîte : 1.5 P<sup>3</sup> | 0.04 M<sup>3</sup>

		Prix courant							
<b>OTG11705</b>		163							
		DIMENSIONS HORS TOUT			DIMENSIONS DE L'ASSISE			DIMENSIONS DU DOSSIER	
		L	P	H	L	P	H	L	H
<b>On peut empiler jusqu'à 10 chaises MVL13046.</b>	PO	20.25	21.5	3.75	-	-	-	-	-
	MM	514	546	95	-	-	-	-	-
		RTA 00			1 par boîte				

## STRADIC



modèle MVL11860

### CARACTÉRISTIQUES DE SÉRIE

- Fauteuil basculant doté d'un dossier de conception inédite en tissu maillé.
- Des accoudoirs à hauteur réglable dotés de manchons coulissants (avant-arrière) en uréthane sont de série.
- Des roulettes à doubles galets pour planchers à moquette (C1) sont de série.
- Le tissu maillé respirant du dossier est offert en noir uniquement.
- Cette gamme peut être garnie dans le choix de tous les textiles pour sièges de grade 1 de Global à l'exception d'un synderme Luxhide (se reporter à la page 144).
- Cette gamme respecte les lignes directrices sur les émissions établies par le **GREENGUARD Environmental Institute**.
- Garantie limitée à vie (des exceptions de 5 ans s'appliquent - se reporter à la page 148).
- La capacité de charge pour cette gamme est de 300 lb.

### RÉGLAGES

- Basculement central avec blocage du basculement à la position verticale.
- Réglage de la tension du basculement.
- Réglage pneumatique de la hauteur du siège.

### CARACTÉRISTIQUES EN OPTION

- Pour des planchers à revêtement dur, commander des roulettes (**C9R**). Ajouter 18 \$ le jeu.

### DESCRIPTION

### MODÈLE / CARACTÉRISTIQUES



**Fauteuil basculant, dos. en tissu maillé, assise remb.**  
Poids unitaire : 35 LB | 15.9 KG  
Poids - boîte : 40 LB | 18.14 KG  
Volume - boîte : 9.5 P<sup>3</sup> | 0.26 M<sup>3</sup>

		Prix courant							
<b>MVL11860</b>		452							
		DIMENSIONS HORS TOUT			DIMENSIONS DE L'ASSISE			DIMENSIONS DU DOSSIER	
		L	P	H	L	P	H	L	H
	PO	25	23.5	35.5	20	17.5	15.5-20.5	18.5	18
	MM	635	597	902	508	445	394-521	470	457
Caractéristiques ergonomiques: A, B, C, H, M, N, S		RTA 1			1 par boîte				



SUBURB



modèle MVL13051



modèle MVL13052

CARACTÉRISTIQUES DE SÉRIE

- Des sièges de salon fabriqués au Canada.
- Tous les modèles sont autoportants.
- Les coussins épais et moelleux sont réversibles et amovibles.
- Des pieds fuselés en bois fini noir sont de série.
- Les accoudoirs de profil effilé sont arrondis l'avant.
- Cette gamme peut être garnie dans le choix de tous les textiles pour sièges de grade 1 de Global à l'exception d'un syndérme Luxhide (se reporter à la page 144).
- Cette gamme respecte les lignes directrices sur les émissions établies par le *GREENGUARD Environmental Institute*.
- Garantie limitée à vie (des exceptions de 5 ans s'appliquent - se reporter à la page 148).
- La capacité de charge pour cette gamme est de 300 lb par place assise.

AUTRES CHOIX DE TEXTILES

- Des textiles intégrés sont possibles. Aucune quantité minimum. Communiquer avec le service à la clientèle pour plus de détails.

DESCRIPTION

MODÈLE / CARACTÉRISTIQUES

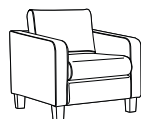

Fauteuil club

Poids unitaire : 49 LB | 22.3 KG  
 Poids - boîte : 59 LB | 26.76 KG  
 Volume - boîte : 14.5 P<sup>3</sup> | 0.41 M<sup>3</sup>

Prix courant

MVL13051

726

	DIMENSIONS HORS TOUT			DIMENSIONS DE L'ASSISE			DIMENSIONS DU DOSSIER	
	L	P	H	L	P	H	L	H
PO	30.25	32.75	31.5	21	19.5	17.5	21	14.5
MM	768	832	800	533	495	445	533	368
	RTA 00		messageur	1 par boîte		MAISON DE CANADA		GREENGUARD

Prix courant

MVL13052

1107

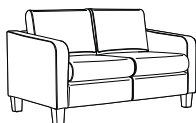

Causeuse

Poids unitaire : 71 LB | 32.3 KG  
 Poids - boîte : 83 LB | 37.65 KG  
 Volume - boîte : 24.25 P<sup>3</sup> | 0.68 M<sup>3</sup>

	DIMENSIONS HORS TOUT			DIMENSIONS DE L'ASSISE			DIMENSIONS DU DOSSIER	
	L	P	H	L	P	H	L	H
PO	52.25	32.75	31.5	43	19.5	17.5	43	14.5
MM	1327	832	800	1092	495	445	1092	368
	RTA 00			1 par boîte		MAISON DE CANADA		GREENGUARD

Prix courant

MVL13053

1487

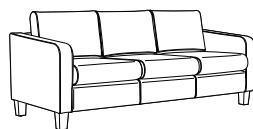

Canapé trois places

Poids unitaire : 94 LB | 42.7 KG  
 Poids - boîte : 108 LB | 48.99 KG  
 Volume - boîte : 34.25 P<sup>3</sup> | 0.96 M<sup>3</sup>

	DIMENSIONS HORS TOUT			DIMENSIONS DE L'ASSISE			DIMENSIONS DU DOSSIER	
	L	P	H	L	P	H	L	H
PO	74.25	32.75	31.5	65	19.5	17.5	65	14.5
MM	1886	832	800	1651	495	445	1651	368
	RTA 00			1 par boîte		MAISON DE CANADA		GREENGUARD

## TAMI



modèle MVL1617



modèle MVL1616

### CARACTÉRISTIQUES DE SÉRIE

- Des sièges fonctionnels fabriqués au Canada.
- Le dossier est articulé pour plus de confort
- Le dossier est doté d'une coquille qui résiste aux éraflures.
- Le modèle MVL1617 est doté de série d'accoudoirs en T à hauteur réglable dotés de manchons en uréthane.
- Des roulettes à doubles galets pour planchers à moquette (C65) sont de série.
- Cette gamme peut être garnie dans le choix de tous les textiles pour sièges de grade 1 de Global à l'exception d'un syndérme Luxhide (se reporter à la page 144).
- Cette gamme respecte les lignes directrices sur les émissions établies par le *GREENGUARD Environmental Institute*.
- Garantie limitée à vie (des exceptions de 5 ans s'appliquent - se reporter à la page 148).
- La capacité de charge pour cette gamme est de 300 lb.

### RÉGLAGES

- Réglage de la profondeur de l'assise.
- Réglage pneumatique de la hauteur du siège.

### CARACTÉRISTIQUES EN OPTION

- Pour des planchers à revêtement dur, commander des roulettes (C65R). Ajouter 18 \$ le jeu.

### DESCRIPTION

### MODÈLE / CARACTÉRISTIQUES



#### Chaise fonctionnelle

Poids unitaire : 18 LB | 8.2 KG  
Poids - boîte : 21 LB | 9.53 KG  
Volume - boîte : 3.6 P<sup>3</sup> | 0.1 M<sup>3</sup>

		Prix courant							
MVL1616		203							
		DIMENSIONS HORS TOUT			DIMENSIONS DE L'ASSISE			DIMENSIONS DU DOSSIER	
		L	P	H	L	P	H	L	H
PO	18	22	32	18	16	15.5-20.5	15.5	14	
MM	457	559	813	457	406	394-521	394	356	
Caractéristiques ergonomiques : C, E, M, N		RTA 2		messageur		1 par boîte			



#### Fauteuil fonctionnel

Poids unitaire : 24 LB | 10.9 KG  
Poids - boîte : 27 LB | 12.25 KG  
Volume - boîte : 4.6 P<sup>3</sup> | 0.13 M<sup>3</sup>

		Prix courant							
MVL1617		284							
		DIMENSIONS HORS TOUT			DIMENSIONS DE L'ASSISE			DIMENSIONS DU DOSSIER	
		L	P	H	L	P	H	L	H
PO	22	22	32	18	16	15.5-20.5	15.5	14	
MM	559	559	813	457	406	394-521	394	356	
Caractéristiques ergonomiques : C, E, H, M, N		RTA 2		messageur		1 par boîte			



#### Accoudoirs en T à hauteur réglable - 1 paire

Poids unitaire : 8 LB | 3.6 KG  
Poids - boîte : 10 LB | 4.54 KG  
Volume - boîte : 1.3 P<sup>3</sup> | 0.03 M<sup>3</sup>

		Prix courant							
MVL2784		94							
		DIMENSIONS HORS TOUT			DIMENSIONS DE L'ASSISE			DIMENSIONS DU DOSSIER	
		L	P	H	L	P	H	L	H
PO	3	10	12	-	-	-	-	-	
MM	76	254	305	-	-	-	-	-	
		RTA 00		messageur		1 boîte (le prix indiqué est pour la paire; les caractéristiques sont pour un accoudoir)			

THOMPSON



modèle OTG11633B

CARACTÉRISTIQUES DE SÉRIE

- Siège de direction luxueux.
- Le coussin d'assise profilé est arrondi à l'avant; un appui-tête est intégré au dossier.
- Les accoudoirs en boucle à hauteur fixe finis aluminium poli sont dotés de manchons rembourrés.
- Le piétement fini aluminium poli présente des embouts résistant aux éraflures et des roulettes à doubles galets pour planchers à moquette (C65).
- Les faces supérieures sont garnies d'un syndrome Luxhide en noir et agrémentées de piqûres contrastantes.
- Cette gamme respecte les lignes directrices sur les émissions établies par le *GREENGUARD Environmental Institute*.
- Garantie limitée à vie (des exceptions de 2 ans s'appliquent - se reporter à la page 148).
- La capacité de charge pour cette gamme est de 300 lb.

RÉGLAGES

- Basculement central avec blocage du basculement à la position verticale.
- Réglage de la tension du basculement.
- Réglage pneumatique de la hauteur du siège.

CARACTÉRISTIQUES EN OPTION

- Des roulettes pour des planchers à revêtement dur (**C65R**) peuvent être achetées séparément. Ajouter 84 \$ le jeu.

DESCRIPTION

MODÈLE / CARACTÉRISTIQUES



Fauteuil basculant à dossier haut

Poids unitaire : 44 LB | 20 KG  
 Poids - boîte : 48 LB | 21.77 KG  
 Volume - boîte : 7.5 P<sup>3</sup> | 0.21 M<sup>3</sup>

Prix courant

OTG11633B 671

DIMENSIONS HORS TOUT

	L	P	H
PO	26	31	43
MM	660	787	1092

DIMENSIONS DE L'ASSISE

L	P	H
22.5	21	16-20
572	533	406-508

DIMENSIONS DU DOSSIER

L	H
22	25
559	635

Caractéristiques ergonomiques :  
 A, B, C, M, N, S

RTA 8 messenger 1 par boîte



TOMA



modèle OTG13032

CARACTÉRISTIQUES DE SÉRIE

- Fauteuil à basculement synchronisé à dossier en tissu maille.
- Des accoudoirs en T à hauteur réglable dotés de manchons en uréthane durable sont de série.
- Piétement noir avec roulettes à doubles galets pour planchers à moquette (C1) est de série.
- Assise en polyester noir et dossier en tissu maille noir uniquement.
- Cette gamme respecte les lignes directrices sur les émissions établies par le *GREENGUARD Environmental Institute*.
- Garantie limitée à vie (des exceptions de 2 ans s'appliquent - se reporter à la page 148).
- La capacité de charge pour cette gamme est de 300 lb.

RÉGLAGES

- Blocage du basculement à la position verticale.
- Réglage de la tension du basculement.
- Support lombaire réglable en hauteur.
- Réglage pneumatique de la hauteur du siège.

CARACTÉRISTIQUES EN OPTION

- Des roulettes pour des planchers à revêtement dur (**C9R**) peuvent être achetées séparément. Ajouter 84 \$ le jeu.

DESCRIPTION

MODÈLE / CARACTÉRISTIQUES



Fauteuil à basculant synchronisé à dossier moyen

Poids unitaire : 31 LB | 14.1 KG  
 Poids - boîte : 36 LB | 16.33 KG  
 Volume - boîte : 4.7 P<sup>3</sup> | 0.13 M<sup>3</sup>

Prix courant

OTG13032 448

DIMENSIONS HORS TOUT

	L	P	H
PO	24	24	40
MM	610	610	1016

DIMENSIONS DE L'ASSISE

L	P	H
18.5	17	18.5-22.5
470	432	470-572

DIMENSIONS DU DOSSIER

L	H
17.5	20.5
445	521

Caractéristiques ergonomiques :  
 A, B, C, D, H, L, M, N

RTA 8 messenger 1 par boîte



## TUMI



modèle OTG11776B

### CARACTÉRISTIQUES DE SÉRIE





- Un siège de direction contemporain idéal pour le bureau ou la salle de conseil.
- Les accoudoirs à hauteur fixe sont fabriqués en nylon durable.
- Des roulettes à doubles galets pour planchers à moquette (C65) sont de série.
- Les faces supérieures sont garnies d'un syntderme Luxhide en noir.
- Cette gamme respecte les lignes directrices sur les émissions établies par le *GREENGUARD Environmental Institute*.
- Garantie limitée à vie (des exceptions de 2 ans s'appliquent - se reporter à la page 148).
- La capacité de charge pour cette gamme est de 300 lb.

### RÉGLAGES

- Basculement central avec blocage du basculement à la position verticale.
- Réglage de la tension du basculement.
- Réglage pneumatique de la hauteur du siège.

### CARACTÉRISTIQUES EN OPTION

- Des roulettes pour des planchers à revêtement dur (**C65R**) peuvent être achetées séparément. Ajouter 84 \$ le jeu.

DESCRIPTION	MODÈLE / CARACTÉRISTIQUES																																			
	Prix courant																																			
 <p><b>Fauteuil basculant à dossier haut</b>                      Poids unitaire : 31 LB   14.1 KG                      Poids - boîte : 37 LB   16.78 KG                      Volume - boîte : 4.2 P<sup>3</sup>   0.11 M<sup>3</sup></p>	<b>OTG11776B</b>	357																																		
	<table border="1"> <thead> <tr> <th rowspan="2"></th> <th colspan="3">DIMENSIONS HORS TOUT</th> <th colspan="3">DIMENSIONS DE L'ASSISE</th> <th colspan="2">DIMENSIONS DU DOSSIER</th> </tr> <tr> <th>L</th> <th>P</th> <th>H</th> <th>L</th> <th>P</th> <th>H</th> <th>L</th> <th>H</th> </tr> </thead> <tbody> <tr> <td>PO</td> <td>24.5</td> <td>25</td> <td>41.5</td> <td>20.5</td> <td>18.5</td> <td>16.5-20.5</td> <td>20.5</td> <td>22.5</td> </tr> <tr> <td>MM</td> <td>622</td> <td>635</td> <td>1054</td> <td>521</td> <td>470</td> <td>419-521</td> <td>521</td> <td>572</td> </tr> </tbody> </table>			DIMENSIONS HORS TOUT			DIMENSIONS DE L'ASSISE			DIMENSIONS DU DOSSIER		L	P	H	L	P	H	L	H	PO	24.5	25	41.5	20.5	18.5	16.5-20.5	20.5	22.5	MM	622	635	1054	521	470	419-521	521
	DIMENSIONS HORS TOUT			DIMENSIONS DE L'ASSISE			DIMENSIONS DU DOSSIER																													
	L	P	H	L	P	H	L	H																												
PO	24.5	25	41.5	20.5	18.5	16.5-20.5	20.5	22.5																												
MM	622	635	1054	521	470	419-521	521	572																												
Caractéristiques ergonomiques : A, B, C, M, N, S		 1 par boîte																																		

**ULTRA**



modèle MVL11730



modèle MVL11743

**CARACTÉRISTIQUES DE SÉRIE**

- Une gamme de sièges basculants et d'invité fabriqués au Canada.
- Bâti interne en acier soudé.
- Le piétement est les accoudoirs à hauteur fixe (sauf pour les modèles sans accoudoirs) sont offert dans un fini chromé.
- Des roulettes à doubles galets pour planchers à moquette (C65) sont de série (sauf pour les sièges d'invité).
- Les faces supérieures peuvent être garnies d'un syndrome Luxhide, offert dans un choix de couleurs (se reporter à la page 144).
- Cette gamme respecte les lignes directrices sur les émissions établies par le *GREENGUARD Environmental Institute*.
- Garantie limitée à vie (des exceptions de 5 ans s'appliquent - se reporter à la page 148).
- La capacité de charge pour cette gamme est de 300 lb.

**RÉGLAGES**

- Basculement central avec blocage du basculement à la position verticale.
- Réglage de la tension du basculement.
- Réglage pneumatique de la hauteur du siège.

**CARACTÉRISTIQUES EN OPTION**

- Pour des planchers à revêtement dur, commander des roulettes (**C65R**). Ajouter 18 \$ le jeu.
- Des manchons rembourrés amovibles sont offerts en option pour les modèles basculants dotés d'accoudoirs. Préciser (**MVL11733**).

**AUTRES CHOIX DE TEXTILES**

- Des textiles intégrés sont possibles. Aucune quantité minimum. Communiquer avec le service à la clientèle pour plus de détails

**DESCRIPTION**

**MODÈLE / CARACTÉRISTIQUES**



**Fauteuil basculant à dossier haut**

Poids unitaire : 32 LB | 14.5 KG  
Poids - boîte : 44 LB | 19.96 KG  
Volume - boîte : 11 P<sup>3</sup> | 0.31 M<sup>3</sup>

MVL11730		Prix courant		DIMENSIONS HORS TOUT			DIMENSIONS DE L'ASSISE			DIMENSIONS DU DOSSIER							
		584		L	P	H	L	P	H	L	H						
PO	MM	23.5	597	24.5	622	40	1016	21	533	17.5	445	17.5-22.5	445-572	20	508	21	533
Caractéristiques ergonomiques : A, B, C, M, N, S		RTA 1		messenger		1 par boîte		CANADA		GREENGUARD							



**Chaise basculante à dossier haut**

Poids unitaire : 28 LB | 12.7 KG  
Poids - boîte : 38 LB | 17.24 KG  
Volume - boîte : 11 P<sup>3</sup> | 0.31 M<sup>3</sup>

MVL11732		Prix courant		DIMENSIONS HORS TOUT			DIMENSIONS DE L'ASSISE			DIMENSIONS DU DOSSIER							
		526		L	P	H	L	P	H	L	H						
PO	MM	21	533	24.5	622	40	1016	21	533	17.5	445	17.5-22.5	445-572	20	508	21	533
Caractéristiques ergonomiques : A, B, C, M, N, S		RTA 1		messenger		1 par boîte		CANADA		GREENGUARD							



**Manchons rembourrés - 1 paire**

Poids unitaire : 0.25 LB | 0.1 KG  
Poids - boîte : 0.75 LB | 0.34 KG  
Volume - boîte : 0.2 P<sup>3</sup> | 0.01 M<sup>3</sup>













MVL11733		Prix courant		DIMENSIONS HORS TOUT			DIMENSIONS DE L'ASSISE			DIMENSIONS DU DOSSIER							
		46		L	P	H	L	P	H	L	H						
PO	MM	5.5	140	9.25	235	0.25	6	-	-	-	-	-	-	-	-	-	-
Pour les modèles dotés d'accoudoirs : MVL11730, MVL11734.		RTA 00		messenger		1 boîte (prix indiqué est pour la paire; caractéristiques sont pour un accoudoir)		CANADA		GREENGUARD							



**Fauteuil basculant à dossier bas**

Poids unitaire : 35 LB | 15.9 KG  
Poids - boîte : 42 LB | 19.05 KG  
Volume - boîte : 11 P<sup>3</sup> | 0.31 M<sup>3</sup>

MVL11734		Prix courant		DIMENSIONS HORS TOUT			DIMENSIONS DE L'ASSISE			DIMENSIONS DU DOSSIER							
		568		L	P	H	L	P	H	L	H						
PO	MM	23.5	597	24.5	622	38	965	21	533	17.5	445	17.5-22.5	445-572	20	508	19	483
Caractéristiques ergonomiques : A, B, C, M, N, S		RTA 1		messenger		1 par boîte		CANADA		GREENGUARD							

DESCRIPTION	MODÈLE / CARACTÉRISTIQUES								
 <p><b>Chaise basculante à dossier bas</b>                      Poids unitaire : 31 LB   14.1 KG                      Poids - boîte : 38 LB   17.24 KG                      Volume - boîte : 11 P<sup>3</sup>   0.31 M<sup>3</sup></p>	Prix courant								
	<b>MVL11735</b>	514							
	<b>DIMENSIONS HORS TOUT</b>			<b>DIMENSIONS DE L'ASSISE</b>			<b>DIMENSIONS DU DOSSIER</b>		
		<b>L</b>	<b>P</b>	<b>H</b>	<b>L</b>	<b>P</b>	<b>H</b>	<b>L</b>	<b>H</b>
	PO MM	21 533	24.5 622	38 965	21 533	17.5 445	17.5-22.5 445-572	20 508	19 483
Caractéristiques ergonomiques : A, B, C, M, N, S				1 par boîte					
 <p><b>Fauteuil d'invité à DM, piétement en porte-à-faux</b>                      Poids unitaire : 32 LB   14.5 KG                      Poids - boîte : 40 LB   18.14 KG                      Volume - boîte : 13.25 P<sup>3</sup>   0.37 M<sup>3</sup></p>	Prix courant								
	<b>MVL11742</b>	651							
	<b>DIMENSIONS HORS TOUT</b>			<b>DIMENSIONS DE L'ASSISE</b>			<b>DIMENSIONS DU DOSSIER</b>		
		<b>L</b>	<b>P</b>	<b>H</b>	<b>L</b>	<b>P</b>	<b>H</b>	<b>L</b>	<b>H</b>
	PO MM	24.25 616	25 635	35 889	21 533	17.5 445	18 457	21 533	17.5 445
Caractéristiques ergonomiques : M, N				1 par boîte					
 <p><b>Chaise d'invité à DM, piétement en porte-à-faux</b>                      Poids unitaire : 26 LB   11.8 KG                      Poids - boîte : 32 LB   14.51 KG                      Volume - boîte : 13.75 P<sup>3</sup>   0.38 M<sup>3</sup></p>	Prix courant								
	<b>MVL11743</b>	559							
	<b>DIMENSIONS HORS TOUT</b>			<b>DIMENSIONS DE L'ASSISE</b>			<b>DIMENSIONS DU DOSSIER</b>		
		<b>L</b>	<b>P</b>	<b>H</b>	<b>L</b>	<b>P</b>	<b>H</b>	<b>L</b>	<b>H</b>
	PO MM	21 533	24.75 629	35 889	21 533	17.5 445	18 457	21 533	17.5 445
Caractéristiques ergonomiques : M, N				1 par boîte					

VALAN



modèle OTG11980

CARACTÉRISTIQUES DE SÉRIE

- Sièges à basculement synchronisé à dossier en tissu maillé à motifs géométriques doté d'un support lombaire interne.
- Des accoudoirs en T à hauteur réglable dotés de manchons en uréthane doux sont de série.
- Des roulettes à doubles galets pour planchers à moquette (C1) sont de série.
- Le tissu maillé respirant du dossier est offert en noir uniquement.
- L'assise du modèle peut être garnie d'un synderm Luxhide, offert dans un choix de couleurs ou dans le choix de tous les textiles pour sièges de grade 1 de Global (se reporter à la page 144).
- Cette gamme respecte les lignes directrices sur les émissions établies par le *GREENGUARD Environmental Institute*.
- Garantie limitée à vie (des exceptions de 5 ans s'appliquent - se reporter à la page 148).
- La capacité de charge pour cette gamme est de 300 lb.

RÉGLAGES

- Basculement synchronisé avec blocage du basculement à la position verticale.
- Réglage de la tension du basculement.
- Réglage pneumatique de la hauteur du siège.

CARACTÉRISTIQUES EN OPTION

- Des roulettes pour des planchers à revêtement dur (C9R) peuvent être achetées séparément. Ajouter 84 \$ le jeu.

DESCRIPTION



Fauteuil à basc. synchro à DH,  
dos. en tissu maillé et ass. rembourrée  
Poids unitaire : 36 LB | 16.4 KG  
Poids - boîte : 42 LB | 19.05 KG  
Volume - boîte : 5.75 PP | 0.16 M<sup>3</sup>

MODÈLE / CARACTÉRISTIQUES

Prix courant

**OTG11980**  
Synderme Luxhide ou  
tissu (précédemment OTG11980F)

628

	DIMENSIONS HORS TOUT			DIMENSIONS DE L'ASSISE			DIMENSIONS DU DOSSIER	
	L	P	H	L	P	H	L	H

PO	26	24	44	20.5	18	18-22	18	24.5
MM	660	610	1118	521	457	457-559	457	622

Caractéristiques ergonomiques :  
A, B, C, H, L, M, N



1 par boîte



## VANIER



modèle MVL3170



modèle MVL3172

### CARACTÉRISTIQUES DE SÉRIE

- Sièges d'invité, pour la salle de conseil ou pour le bureau de direction, fabriqués au Canada.
- Assise généreusement coussinée et dossier à courbes composées.
- Accoudoirs à hauteur fixe en nylon dotés de manchons en uréthane.
- Des roulettes à doubles galets pour planchers à moquette (C1) sont de série (sauf pour le siège d'invité).
- Le siège d'invité présente un bâti en acier tubulaire ovale et un piétement monobloc.
- L'assise du modèle OTG11980 peut être garnie d'un syndrome Luxhide, offert dans un choix de couleurs (se reporter à la page 144).
- Cette gamme respecte les lignes directrices sur les émissions établies par le *GREENGUARD Environmental Institute*.
- Garantie limitée à vie (des exceptions de 5 ans s'appliquent - se reporter à la page 148).
- La capacité de charge pour cette gamme est de 300 lb.

### RÉGLAGES

- Basculement central avec blocage du basculement à la position verticale.
- Réglage de la tension du basculement.
- Réglage pneumatique de la hauteur du siège.

### CARACTÉRISTIQUES EN OPTION

- Pour des planchers à revêtement dur, commander des roulettes (**C9R**). Ajouter 18 \$ le jeu.

### DESCRIPTION

### MODÈLE / CARACTÉRISTIQUES



#### Fauteuil basculant à dossier haut

Poids unitaire : 40 LB | 18.2 KG

Poids - boîte : 47 LB | 21.32 KG

Volume - boîte : 12 P<sup>3</sup> | 0.33 M<sup>3</sup>

#### Prix courant

**MVL3170** 636

	DIMENSIONS HORS TOUT			DIMENSIONS DE L'ASSISE			DIMENSIONS DU DOSSIER	
	L	P	H	L	P	H	L	H

PO	25.5	26	43	21	18	17-22	19	25.5
MM	648	660	1092	533	457	432-559	483	648

Caractéristiques ergonomiques :  
A, B, C, M, N, S

**RTA 1**

1 par boîte



#### Fauteuil basculant à dossier moyen

Poids unitaire : 35 LB | 15.9 KG

Poids - boîte : 41 LB | 18.6 KG

Volume - boîte : 11.5 P<sup>3</sup> | 0.32 M<sup>3</sup>

#### Prix courant

**MVL3171** 609

	DIMENSIONS HORS TOUT			DIMENSIONS DE L'ASSISE			DIMENSIONS DU DOSSIER	
	L	P	H	L	P	H	L	H

PO	25.5	26	37	21	18	17-22	19	19.5
MM	648	660	940	533	457	432-559	483	495

Caractéristiques ergonomiques :  
A, B, C, M, N, S

**RTA 1**

1 par boîte



#### Fauteuil d'invité à DM, piétement monobloc

Poids unitaire : 31 LB | 14.1 KG

Poids - boîte : 37 LB | 16.78 KG

Volume - boîte : 15.75 P<sup>3</sup> | 0.44 M<sup>3</sup>

#### Prix courant

**MVL3172** 594

	DIMENSIONS HORS TOUT			DIMENSIONS DE L'ASSISE			DIMENSIONS DU DOSSIER	
	L	P	H	L	P	H	L	H

PO	25.5	26	34.5	21	18	17	19	18.5
MM	648	660	876	533	457	432	483	470

Caractéristiques ergonomiques :  
M, N

**RTA 00**

1 par boîte





WOODBRIDGE



modèle OTG11617B

CARACTÉRISTIQUES DE SÉRIE

- Sièges pour la salle de conseil ou le bureau de direction.
- Accoudoirs en nylon durable et manchons rembourrés.
- Des roulettes à doubles galets pour planchers à moquette (C65) sont de série.
- Les faces supérieures sont garnies d'un synterme Luxhide en noir.
- Cette gamme respecte les lignes directrices sur les émissions établies par le *GREENGUARD Environmental Institute*.
- Garantie limitée à vie (des exceptions de 2 ans s'appliquent - se reporter à la page 148).
- La capacité de charge pour cette gamme est de 300 lb.

RÉGLAGES

- Basculement central avec blocage du basculement à la position verticale.
- Réglage de la tension du basculement.
- Réglage pneumatique de la hauteur du siège.

CARACTÉRISTIQUES EN OPTION

- Des roulettes pour des planchers à revêtement dur (C65R) peuvent être achetées séparément. Ajouter 84 \$ le jeu.

DESCRIPTION

MODÈLE / CARACTÉRISTIQUES



Fauteuil basculant à dossier haut

Poids unitaire : 34 LB | 15.5 KG

Poids - boîte : 38 LB | 17.24 KG

Volume - boîte : 6.13 P<sup>3</sup> | 0.17 M<sup>3</sup>

Prix courant

OTG11617B

396

DIMENSIONS HORS TOUT			DIMENSIONS DE L'ASSISE			DIMENSIONS DU DOSSIER	
L	P	H	L	P	H	L	H
PO 26	27	42.5	20.5	18	16.5-20.5	21	24
MM 660	686	1080	521	457	419-521	533	610

Caractéristiques ergonomiques :  
A, B, C, M, N, S



1 par boîte



## YOHO



modèle MVL2789

### CARACTÉRISTIQUES DE SÉRIE

















- Gamme de sièges fonctionnels fabriqués au Canada.
- Le dossier à courbes composés doté d'un coussin épais offre un bon support lombaire.
- Des accoudoirs en T à hauteur réglable dotés de manchons en uréthane durable sont de série (sauf pour les modèles sans accoudoirs).
- Des roulettes à doubles galets pour planchers à moquette (C65) sont de série.
- Les sièges à hauteur réglable sont munis d'un repose-pieds chromé réglable.
- Les faces supérieures des sièges peuvent être garnies d'un synderme Luxhide (dans un choix de couleurs) ou dans le choix de tous les textiles pour sièges de grade 1 de Global (se reporter à la page 144).
- Cette gamme respecte les lignes directrices sur les émissions établies par le *GREENGUARD Environmental Institute*.
- Garantie limitée à vie (des exceptions de 5 ans s'appliquent - se reporter à la page 148).
- La capacité de charge pour cette gamme est de 300 lb.

### RÉGLAGES

- Réglage de la profondeur de l'assise.
- Réglage pneumatique de la hauteur du siège.

### CARACTÉRISTIQUES EN OPTION

- Pour des planchers à revêtement dur, commander des roulettes (**C65R**). Ajouter 18 \$ le jeu.

DESCRIPTION	MODÈLE / CARACTÉRISTIQUES																																	
 <p><b>Fauteuil fonctionnel à dossier moyen</b> Poids unitaire : 32 LB   14.5 KG Poids - boîte : 38 LB   17.24 KG Volume - boîte : 5.5 P<sup>3</sup>   0.15 M<sup>3</sup></p>	<p><b>MVL2778</b> Synderme Luxhide ou tissu</p>	<p>Prix courant 465</p> <table border="1"> <thead> <tr> <th colspan="3">DIMENSIONS HORS TOUT</th> <th colspan="3">DIMENSIONS DE L'ASSISE</th> <th colspan="2">DIMENSIONS DU DOSSIER</th> </tr> <tr> <th>L</th> <th>P</th> <th>H</th> <th>L</th> <th>P</th> <th>H</th> <th>L</th> <th>H</th> </tr> </thead> <tbody> <tr> <td>PO 24.5</td> <td>24.5</td> <td>38</td> <td>19</td> <td>16</td> <td>16.5-21.5</td> <td>18</td> <td>19</td> </tr> <tr> <td>MM 622</td> <td>622</td> <td>965</td> <td>483</td> <td>406</td> <td>419-546</td> <td>457</td> <td>483</td> </tr> </tbody> </table> <p>Caractéristiques ergonomiques : C, E, H, M, N</p> <p>RTA 2  1 par boîte  </p>	DIMENSIONS HORS TOUT			DIMENSIONS DE L'ASSISE			DIMENSIONS DU DOSSIER		L	P	H	L	P	H	L	H	PO 24.5	24.5	38	19	16	16.5-21.5	18	19	MM 622	622	965	483	406	419-546	457	483
	DIMENSIONS HORS TOUT			DIMENSIONS DE L'ASSISE			DIMENSIONS DU DOSSIER																											
	L	P	H	L	P	H	L	H																										
PO 24.5	24.5	38	19	16	16.5-21.5	18	19																											
MM 622	622	965	483	406	419-546	457	483																											
 <p><b>Chaise fonctionnelle à dossier moyen</b> Poids unitaire : 23 LB   10.5 KG Poids - boîte : 29 LB   13.15 KG Volume - boîte : 5.5 P<sup>3</sup>   0.15 M<sup>3</sup></p>	<p><b>MVL2779</b> Synderme Luxhide ou tissu</p>	<p>Prix courant 385</p> <table border="1"> <thead> <tr> <th colspan="3">DIMENSIONS HORS TOUT</th> <th colspan="3">DIMENSIONS DE L'ASSISE</th> <th colspan="2">DIMENSIONS DU DOSSIER</th> </tr> <tr> <th>L</th> <th>P</th> <th>H</th> <th>L</th> <th>P</th> <th>H</th> <th>L</th> <th>H</th> </tr> </thead> <tbody> <tr> <td>PO 19</td> <td>24.5</td> <td>38</td> <td>19</td> <td>16</td> <td>16.5-21.5</td> <td>18</td> <td>19</td> </tr> <tr> <td>MM 483</td> <td>622</td> <td>965</td> <td>483</td> <td>406</td> <td>419-546</td> <td>457</td> <td>483</td> </tr> </tbody> </table> <p>Caractéristiques ergonomiques : C, E, M, N</p> <p>RTA 2  1 par boîte  </p>	DIMENSIONS HORS TOUT			DIMENSIONS DE L'ASSISE			DIMENSIONS DU DOSSIER		L	P	H	L	P	H	L	H	PO 19	24.5	38	19	16	16.5-21.5	18	19	MM 483	622	965	483	406	419-546	457	483
	DIMENSIONS HORS TOUT			DIMENSIONS DE L'ASSISE			DIMENSIONS DU DOSSIER																											
	L	P	H	L	P	H	L	H																										
PO 19	24.5	38	19	16	16.5-21.5	18	19																											
MM 483	622	965	483	406	419-546	457	483																											
 <p><b>Chaise fonctionnelle à dossier bas</b> Poids unitaire : 23 LB   10.5 KG Poids - boîte : 28 LB   12.7 KG Volume - boîte : 4.7 P<sup>3</sup>   0.13 M<sup>3</sup></p>	<p><b>MVL2786</b> Synderme Luxhide ou tissu (précédemment MVL2786F)</p>	<p>Prix courant 297</p> <table border="1"> <thead> <tr> <th colspan="3">DIMENSIONS HORS TOUT</th> <th colspan="3">DIMENSIONS DE L'ASSISE</th> <th colspan="2">DIMENSIONS DU DOSSIER</th> </tr> <tr> <th>L</th> <th>P</th> <th>H</th> <th>L</th> <th>P</th> <th>H</th> <th>L</th> <th>H</th> </tr> </thead> <tbody> <tr> <td>PO 19</td> <td>24</td> <td>34</td> <td>19</td> <td>16.5</td> <td>16-21</td> <td>17.5</td> <td>16</td> </tr> <tr> <td>MM 483</td> <td>610</td> <td>864</td> <td>483</td> <td>419</td> <td>406-533</td> <td>445</td> <td>406</td> </tr> </tbody> </table> <p>Caractéristiques ergonomiques : C, E, M, N</p> <p>RTA 2  1 par boîte  </p>	DIMENSIONS HORS TOUT			DIMENSIONS DE L'ASSISE			DIMENSIONS DU DOSSIER		L	P	H	L	P	H	L	H	PO 19	24	34	19	16.5	16-21	17.5	16	MM 483	610	864	483	419	406-533	445	406
	DIMENSIONS HORS TOUT			DIMENSIONS DE L'ASSISE			DIMENSIONS DU DOSSIER																											
	L	P	H	L	P	H	L	H																										
PO 19	24	34	19	16.5	16-21	17.5	16																											
MM 483	610	864	483	419	406-533	445	406																											
 <p><b>Fauteuil fonctionnel à dossier bas</b> Poids unitaire : 29 LB   13.2 KG Poids - boîte : 34 LB   15.42 KG Volume - boîte : 4.7 P<sup>3</sup>   0.13 M<sup>3</sup></p>	<p><b>MVL2789</b> Synderme Luxhide ou tissu (précédemment MVL2789F)</p>	<p>Prix courant 391</p> <table border="1"> <thead> <tr> <th colspan="3">DIMENSIONS HORS TOUT</th> <th colspan="3">DIMENSIONS DE L'ASSISE</th> <th colspan="2">DIMENSIONS DU DOSSIER</th> </tr> <tr> <th>L</th> <th>P</th> <th>H</th> <th>L</th> <th>P</th> <th>H</th> <th>L</th> <th>H</th> </tr> </thead> <tbody> <tr> <td>PO 24</td> <td>24</td> <td>34</td> <td>19</td> <td>16.5</td> <td>16-21</td> <td>17.5</td> <td>16</td> </tr> <tr> <td>MM 610</td> <td>610</td> <td>864</td> <td>483</td> <td>419</td> <td>406-533</td> <td>445</td> <td>406</td> </tr> </tbody> </table> <p>Caractéristiques ergonomiques : C, E, H, M, N</p> <p>RTA 2  1 par boîte  </p>	DIMENSIONS HORS TOUT			DIMENSIONS DE L'ASSISE			DIMENSIONS DU DOSSIER		L	P	H	L	P	H	L	H	PO 24	24	34	19	16.5	16-21	17.5	16	MM 610	610	864	483	419	406-533	445	406
	DIMENSIONS HORS TOUT			DIMENSIONS DE L'ASSISE			DIMENSIONS DU DOSSIER																											
	L	P	H	L	P	H	L	H																										
PO 24	24	34	19	16.5	16-21	17.5	16																											
MM 610	610	864	483	419	406-533	445	406																											

**DESCRIPTION** **MODÈLE / CARACTÉRISTIQUES**



**Tabouret fonctionnelle à hauteur réglable, dossier bas, sans acc.**

Poids unitaire : 40 LB | 18.2 KG  
 Poids - boîte : 45 LB | 20.41 KG  
 Volume - boîte : 7 P<sup>3</sup> | 0.19 M<sup>3</sup>

Prix courant										
<b>MVL2796</b>		462								
Synderme Luxhide ou tissu (précédemment MVL2796F)										
DIMENSIONS HORS TOUT			DIMENSIONS DE L'ASSISE			DIMENSIONS DU DOSSIER				
L	P	H	L	P	H	L	H			
PO 19	24	44	19	16.5	23.5-33.5	17.5	16			
MM 483	610	1118	483	419	597-851	445	406			
Caractéristiques ergonomiques : C, E, M, N		RTA 2		messageur		1 par boîte				



**Tabouret fonctionnel à hauteur réglable, dossier bas, avec acc.**

Poids unitaire : 46 LB | 20.9 KG  
 Poids - boîte : 50 LB | 22.68 KG  
 Volume - boîte : 7 P<sup>3</sup> | 0.19 M<sup>3</sup>

Prix courant										
<b>MVL2799</b>		555								
Synderme Luxhide ou tissu (précédemment MVL2799F)										
DIMENSIONS HORS TOUT			DIMENSIONS DE L'ASSISE			DIMENSIONS DU DOSSIER				
L	P	H	L	P	H	L	H			
PO 24	24	44	19	16.5	23.5-33.5	17.5	16			
MM 610	610	1118	483	419	597-851	445	406			
Caractéristiques ergonomiques : C, E, H, M, N		RTA 2		messageur		1 par boîte				



**Accoudoirs en T à hauteur réglable - 1 paire**

Poids unitaire : 8 LB | 3.6 KG  
 Poids - boîte : 10 LB | 4.54 KG  
 Volume - boîte : 1.3 P<sup>3</sup> | 0.03 M<sup>3</sup>

Prix courant										
<b>MVL2784</b>		94								
DIMENSIONS HORS TOUT			DIMENSIONS DE L'ASSISE			DIMENSIONS DU DOSSIER				
L	P	H	L	P	H	L	H			
PO 3	10	12	-	-	-	-	-			
MM 76	254	305	-	-	-	-	-			
		RTA 00		messageur		1 boîte (le prix indiqué est pour la paire; les caractéristiques sont pour un accoudoir)				

Gamme Ionic

Lite-Lift II

# Bureaux et tables



### RENSEIGNEMENTS GÉNÉRAUX

- Avec ses lignes épurées résolument modernes, la gamme Ionic convient à merveille à toutes sortes d'applications en milieu de travail. Du poste de travail modulaire aux pôles multipostes, en passant par le bureau privé, l'accueil et la salle de conseil, Ionic propose un vaste choix de solutions pratiques et fonctionnelles
- Surfaces de travail en mélamine thermosoudée.
- Choix de 14 finis.
- Surfaces de travail de 1 po d'épaisseur.
- Panneaux finis de chaque côté et sur toutes les arêtes.
- Chant agencé en PVC durable de 2 mm.
- Tiroirs montés sur coulisses à roulement à billes.
- Tiroirs classeurs permettant le classement de dossiers format lettre ou grand format.
- Poignées et serrures finies argenté.
- Passe-câbles et bandes d'accès pour la gestion de câbles de série sur certains modèles.
- Les modules respectent toutes les normes ANSI/BIFMA applicables.
- Les modules sont fabriqués au Canada et protégés par la garantie à vie de Global.
- Les modules sont certifiés Greenguard.

### CONSTRUCTION

- Tous les modules sont fabriqués à partir de panneaux de particules d'une densité de 45 lb recouverts de part et d'autre de mélamine thermosoudée.
- Les raccords de serrure sont interverrouillables.
- Des patins de mise à niveau sont de série sur tous les modules au sol.
- Des serrures à clé à barillet amovible sont de série sur les caissons, les modules de rangement et les classeurs latéraux.
- Les clés sont aléatoires et ne peuvent être précisées.

### DIMENSIONS SPÉCIALES

- Des largeurs sur mesure sont possibles pour certains articles - le prix est établi en fonction de celui du produit de dimensions régulières suivant, plus 10 %.
- Par exemple : Pour établir le prix d'un bureau rectangulaire ML6736D, utiliser le prix du produit de dimensions supérieures suivant (ML7236D) = XXX,XX \$ plus 10 %. Cette possibilité vise les bureaux rectangulaires, les surfaces et îlots de transition rectangulaires, les panneaux de fond, les bureaux rectangulaires à devant arqué, les bahuts rectangulaires et les îlots avec ou sans panneau de fond.

### FINIS

- Les finis de série suivants sont offerts pour les modules Ionic, sans supplément :

#### DESSUS

ACJ	Acajou absolu
ASN	Nuit d'Orient
AWC	Cerisier Avant
AWH	Miel Avant
CMB	Érable clair
DES	Espresso profond
DWT	Blanc de blancs
HGT	Gris de Hayden
SKC	Palissandre
TWL	Noyer moiré
WHC	Chocolat blanc
WCR	Cerisier d'hiver

#### CHÂSSIS

ACJ	Acajou absolu
ASN	Nuit d'Orient
AWC	Cerisier Avant
AWH	Miel Avant
CMB	Érable clair
DES	Espresso profond
DWT	Blanc de blancs
HGT	Gris de Hayden
SKC	Palissandre
TWL	Noyer moiré
WHC	Chocolat blanc
WCR	Cerisier d'hiver

### FINIS DEUX TONS

- Combinaison de finis de série pour le dessus et le châssis possible - sans supplément.
- Préciser de la façon suivante :
  - Le premier code indique le fini du dessus, le deuxième code représente le fini du châssis (p.ex. AWC/GRY = dessus fini cerisier Avant, châssis gris).
  - Lorsque le dessus et le châssis doivent être du même fini, il faut préciser celui du dessus et celui du fini (p.ex. AWC/AWC).

### FINIS - BIBLIOTHÈQUES

- Les bibliothèques sont offertes uniquement dans les finis suivants :
 

ACJ	Acajou absolu	WHC	Chocolat blanc
DES	Espresso profond	WCR	Cerisier d'hiver

### FINIS - PIEDS EN MÉTAL

- Les pieds en métal sont offerts dans les finis texturés Sandtex suivants :
 

BLK	Noir
DWT	Blanc de blancs
TUN	Tungstène

### TABLEAUX PUNAISABLES - COULEURS

- Des tableaux punaisables sont offerts pour les étagères de 66 po et de 72 po.
- Le textile Lola est de série et offert dans les couleurs suivantes :
 

Nigelle (LL14)	Poulain (LL11)
Crème caramel (LL12)	Grès (LL38)
Parpaing (LL37)	Embruns (LL35)
Granite (LL36)	

**TIROIRS**

- Les tiroirs classeurs ainsi que les tiroirs simples sont montés sur des coulisses à roulement à billes à extension complète pour un accès sans restriction au contenu du tiroir.
- Un chant agencé en PVC de 2 mm ceinture tous les devants de tiroirs.
- Un porte-crayons est compris dans le tiroir simple supérieur.

**POIGNÉES**

- Des poignées sont de série sur tous les modules de rangement, les caissons et les portes vitrées à cadre en aluminium.
- Une poignée rectangulaire finie argentée est de série.

**PASSE-CÂBLES**

- Des passe-câbles sont de série sur les bureaux, les bahuts, les retours, les surfaces de transition et la plupart des surfaces de travail avec pied monobranche. Se reporter aux caractéristiques propres à chaque produit pour plus de détails sur l'emplacement et le nombre de passe-câbles applicables à chaque module.
- L'emplacement de chaque passe-câbles d'un module donné est de série et ne peut être modifié.
- Suppression des passe-câbles - il est possible de supprimer un passe-câbles d'un module muni d'un passe-câbles de série. Préciser **(RSG)**. Ajouter 41 \$. Prévoir un délai de production plus long.

**PANNEAUX DE FOND**

- Un panneau de fond pleine hauteur est de série sur les bureaux à devant arqué, les bureaux rectangulaires, les bahuts, les retours et les surfaces de transition.
- Un panneau de fond mi-hauteur (12 po) est offert en option, sans supplément, pour les bahuts, les retours et les surfaces de transition. Commander au moyen du code **(12)**.
- Prévoir un délai de production plus long lorsqu'un panneau de fond mi-hauteur est commandé.
- Les panneaux de fond mi-hauteur mesurant 12 po de hauteur laissent un dégagement de 16 po à partir du sol.
- Pour les surfaces de travail deltoïdes et rectangulaires avec pied monobranche, un panneau de fond est offert, comme module complémentaire. Les panneaux de fond mi-hauteur mesurent 12 po de hauteur, laissant un dégagement de 16 po à partir du sol. Se reporter aux modules proprement dits pour les codes.
- Pour les tables bureaux avec pieds en H, un panneau de fond est offert, comme module complémentaire. Les panneaux de fond mi-hauteur mesurent 12 po de hauteur, laissant un dégagement de 16 po à partir du sol. Se reporter aux modules proprement dits pour les codes.
- Le retrait des panneaux de fond varie selon le module, ainsi :  
Bureau à devant arqué : 6,5 po aux extrémités  
Bureaux de 30 po P : 4,5 po  
Bureaux de 36 po P : 6,5 po  
Bahuts, retours et surfaces de transition : le panneau de fond est affleurant (aucun retrait)

**SURFACES DE TRAVAIL AVEC PIED DROIT CARRÉ DE 2 PO**

- Les îlots en D et rectangulaires comportent de série un pied droit carré, un panneau latéral et un panneau de fond de 12 po H.
- Les surfaces deltoïdes comportent de série deux pieds droits carrés et des ferrures pour montage en affleurement. Les surfaces deltoïdes ne sont pas réversibles : une surface de gauche ou de droite doit être précisée.
- Le pied droit carré mesure 2 po carré et est offert de série dans un fini tungstène (TUN). Ils sont aussi offerts dans un fini noir (BLK) ou blanc de blancs (DWT), sans supplément.
- Les surfaces de travail sont prépercées et munies de douilles filetées pour les assujettir aux pieds à l'aide de vis à tête bombée.

**RETOURS À PANNEAUX LATÉRAUX EN MÉLAMINE**

- Les panneaux latéraux sont réversibles et peuvent s'utiliser à gauche ou à droite.
- Un panneau de fond pleine hauteur est de série sur les retours.
- Un panneau de fond mi-hauteur (12 po) est offert en option. Commander au moyen du code **(12)**.

**TABLES BUREAUX ET RETOURS AVEC PIEDS EN H EN MÉTAL (TUBE CARRÉ, 2 PO)**

- Les tables bureaux rectangulaires sont dotés deux pieds en H de 28 po de hauteur.
- Les bureaux chevauchant avec pieds comprennent un pied en H de 28 po de hauteur et un pied en H de 5 3/4 po de hauteur.
- Les retours sont dotés d'un pied en H.
- Pour les tables bureaux de 24 po P, la largeur hors tout du pied en H est de 21 po.
- Pour les tables bureaux de 30 po P, la largeur hors tout du pied en H est de 23 po.
- Le pied est offert dans un fini noir (BLK), blanc de blancs (DWT) ou tungstène (TUN).
- Les retours sont réversibles et peuvent s'utiliser à gauche ou à droite.
- La face inférieure des tables bureaux présente un panneau de stabilité pour assurer une intégrité structurelle; les tables bureaux de 24 po de profondeur ne peuvent recevoir des caissons MLMP22BBF ou ML22BBF.
- Les bureaux chevauchants comprennent un bloc espaceur du même fini que celui du dessus.
- Le dégagement sous la surface de travail pour un mécanisme de tablette à clavier est de 21 po pour les tables bureaux de 30 po P et de 16 po pour les tables bureau de 24 po P.

**POSTE D'ACCUEIL**

- Ce module autoportant comporte un bureau, un plan de travail, un ensemble d'éclairage, un devant vitré, un pigeonier et les ferrures nécessaires.

**SURFACES DE TRANSITION**

- Un panneau de fond pleine hauteur est de série sur les surfaces de transition.
- Un panneau de fond mi-hauteur (12 po) est offert en option. Commander au moyen du code **(12)**.

**ÎLOTS DE TRANSITION**

- Les îlots de transition sont offerts de série sans panneau de fond.

**ÉTAGÈRES**

- Les étagères sont offertes dans des largeurs de 36 po, 66 po et 72 po. Toutes les étagères mesurent 15 po de profondeur.
- Les étagères sont expédiées prêtes à monter.
- Les étagères de 66 po et de 72 po prévoient un dégagement de 20 3/8 po entre la surface de travail et la face inférieure de l'étagère.
- L'étagère de 36 po est dotée de deux tablettes. La tablette inférieure est réglable.
- Des portes en mélamine ou des portes vitrées à cadre en aluminium sont offertes pour les étagères de 36 po, 66 po et 72 po. Les portes en mélamine mesurent 1 1/16 po d'épaisseur.
- Les portes pour étagères de 66 po et 72 po sont vendues par jeu de deux et peuvent être installées du côté droit ou gauche de l'étagère. Pour fermer complètement l'étagère, deux jeux de portes sont nécessaires (soit quatre portes au total).
- Les étagères peuvent être montées sur un bahut sans attaches mécaniques. Un ruban double face est fourni pour l'installation. Toutefois, des ferrures sont offertes pour une sécurité accrue.
- Les étagères sont dotées de série d'un passe-câbles et d'une bande d'accès pleine largeur de 1 po pour la gestion de câbles.

**MODULES DE RANGEMENT (AUTOPORTANTS OU SE RANGEANT SOUS UNE SURFACE DE TRAVAIL)**

- Un jeu de tringles permettant le classement avant-arrière est compris par tiroir classeur.
- Les classeurs latéraux et les modules de rangement de 24 po P sont munis de contrepoids et dotés d'un mécanisme d'interverrouillage. Ces modules ont un dessus de série et sont conçus comme modules autoportants.
- Les classeurs latéraux et les modules de rangement de 22 po P sont conçus pour être utilisés sous une surface de travail et non pas comme modules autoportants.
- Tous les caissons mobiles sont dotés d'un contrepoids.

**CLÉS**

- Les numéros de clés pour les modules Ionic vont de 100 à 120. Les serrures sont installées de façon aléatoire à l'usine. L'option de clés identiques ou l'attribution d'un numéro de clé en particulier ne sont pas possibles.

**BLOCS D'ALIMENTATION**

- Se reporter à la rubrique des accessoires de la liste de prix pour les choix de modules d'alimentation électricité + données qui permettent d'acheminer une alimentation électrique et des capacités de recharge USB à la surface de travail.

**FIL DU BOIS**

- L'orientation du fil du bois pour les différents modules de la gamme IONIC est généralement la suivante :

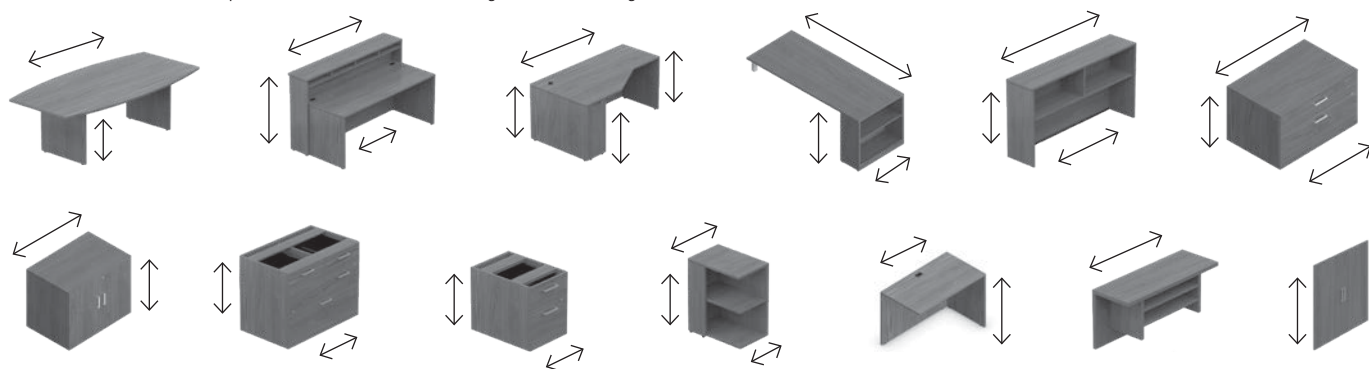
**MONTAGE**

- Le poste d'accueil (ML72MRD) est expédié en deux boîtes : le bureau est démonté; le plan de travail, monté.
- Les caissons, classeurs latéraux et armoires de rangement sont expédiés montés.
- Tous les autres modules sont expédiés prêts à monter et nécessitent donc un certain montage.

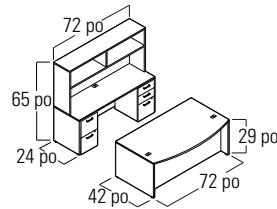
**MLP201: Bureau de direction - bureau à devant arqué**

Modules	Numéro de modèle	Qté	Prix unitaire	Prix total
Bureau à devant arqué	ML7242BD	1	<b>718\$</b>	<b>2628\$</b>
Bahut rectangulaire	ML7224C	1	<b>425\$</b>	
Caisson, 2 tiroirs classeurs	ML22FF	1	<b>460\$</b>	
Étagère - 72 po	ML72HO	1	<b>549\$</b>	
Caisson, 2 tiroirs simples, 1 tiroir classeur	ML22BBF	1	<b>476\$</b>	

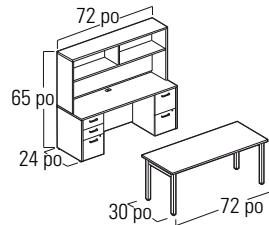
**MLP230: Bureau**

Modules	Numéro de modèle	Qté	Prix unitaire	Prix total
Table bureau	ML7230DWL	1	<b>639\$</b>	<b>2549\$</b>
Bahut rectangulaire	ML7224C	1	<b>425\$</b>	
Étagère - 72 po	ML72HO	1	<b>549\$</b>	
Caisson, 2 tiroirs simples, 1 tiroir classeur	ML22BBF	1	<b>476\$</b>	
Caisson, 2 tiroirs classeurs	ML22FF	1	<b>460\$</b>	

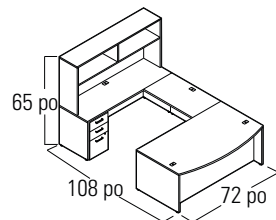
**MLP205: Bureau de direction - bureau à devant arqué avec bahut rectangulaire\***

Modules	Numéro de modèle	Qté	Prix unitaire	Prix total
Bureau à devant arqué	ML7242BD	1	<b>718\$</b>	<b>2497\$</b>
Bahut rectangulaire	ML7224C	1	<b>425\$</b>	
Étagère - 72 po	ML72HO	1	<b>549\$</b>	
Surface de transition	ML4224FB	1	<b>329\$</b>	
Caisson, 2 tiroirs simples, 1 tiroir classeur	ML22BBF	1	<b>476\$</b>	

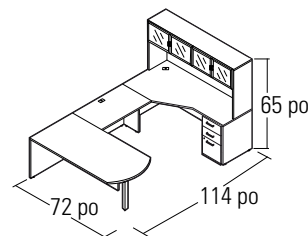
**MLP202R: Bureau de direction - îlot en D avec bahut allongé de gauche**

Modules	Numéro de modèle	Qté	Prix unitaire	Prix total
Îlot en D avec pied droit carré	ML7236DM	1	<b>561\$</b>	<b>2410\$</b>
Bahut de coin allongé - GAUCHE	ML7236CEL	1	<b>597\$</b>	
Étagère - 72 po	ML72HO	1	<b>549\$</b>	
Surface de transition	ML4224FB	1	<b>329\$</b>	
Caisson suspendu, 1 tiroir simple, 1 tiroir classeur	ML22HBF	1	<b>374\$</b>	

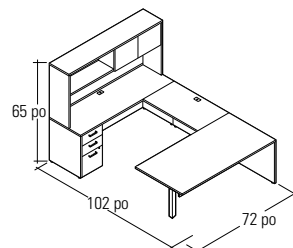
**MLP121: Aménagement en U**

Modules	Numéro de modèle	Qté	Prix unitaire	Prix total
Îlot rectangulaire avec pied droit carré	ML7236RM	1	<b>561\$</b>	<b>2445\$</b>
Surface de transition	ML4224FB	1	<b>329\$</b>	
Bahut rectangulaire	ML7224C	1	<b>425\$</b>	
Étagère - 72 po	ML72HO	1	<b>549\$</b>	
Portes en mélamine	ML36DRL	1	<b>105\$</b>	
Caisson, 2 tiroirs simples, 1 tiroir classeur	ML22BBF	1	<b>476\$</b>	

\* Peut se monter selon une configuration de gauche ou de droite



MLP221: Bureau de direction - Îlot rectangulaire \*

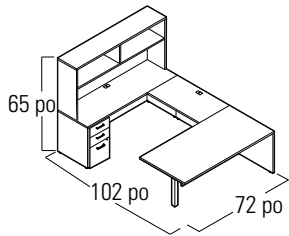

Modules	Numéro de modèle	Qté	Prix unitaire	Prix total
Îlot rectangulaire avec pied droit carré	ML7236RM	1	<b>561\$</b>	<b>2340\$</b>
Surface de transition	ML4224FB	1	<b>329\$</b>	
Bahut rectangulaire	ML7224C	1	<b>425\$</b>	
Étagère - 72 po	ML72HO	1	<b>549\$</b>	
Caisson, 2 tiroirs simples, 1 tiroir classeur	ML22BBF	1	<b>476\$</b>	

MLP321: Bureau en U

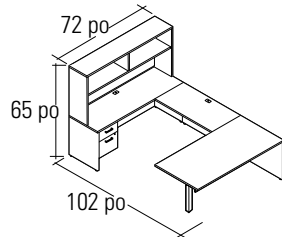

Modules	Numéro de modèle	Qté	Prix unitaire	Prix total
Îlot rectangulaire avec pied droit carré	ML7236RM	1	<b>561\$</b>	<b>2238\$</b>
Surface de transition	ML4224FB	1	<b>329\$</b>	
Bahut rectangulaire	ML7224C	1	<b>425\$</b>	
Étagère - 72 po	ML72HO	1	<b>549\$</b>	
Caisson suspendu, 1 tiroir simple, 1 tiroir classeur	ML22HBF	1	<b>374\$</b>	

MLP229: Bureau en U\*

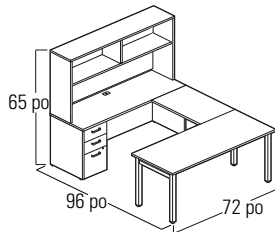

Modules	Numéro de modèle	Qté	Prix unitaire	Prix total
Table bureau	ML7230DWL	1	<b>639\$</b>	<b>2276\$</b>
Surface de transition	ML4224B	1	<b>187\$</b>	
Bahut rectangulaire	ML7224C	1	<b>425\$</b>	
Étagère - 72 po	ML72HO	1	<b>549\$</b>	
Caisson, 2 tiroirs simples, 1 tiroir classeur	ML22BBF	1	<b>476\$</b>	

MLP228: Bureau en U\*

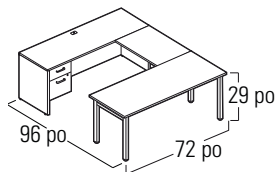

Modules	Numéro de modèle	Qté	Prix unitaire	Prix total
Table bureau	ML7230DWL	1	<b>639\$</b>	<b>1625\$</b>
Surface de transition	ML4224B	1	<b>187\$</b>	
Bahut rectangulaire	ML7224C	1	<b>425\$</b>	
Caisson suspendu, 1 tiroir simple, 1 tiroir classeur	ML22HBF	1	<b>374\$</b>	

MLP235: Bureau de direction en L

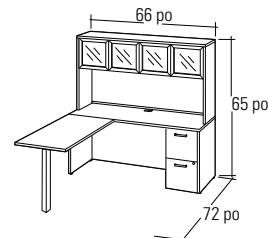

Modules	Numéro de modèle	Qté	Prix unitaire	Prix total
Îlot rectangulaire avec pied droit carré	ML4824RI	1	<b>387\$</b>	<b>2721\$</b>
Bahut rectangulaire	ML6624C	1	<b>380\$</b>	
Portes vitrées	ML33DRAG	2	<b>485\$</b>	
Étagère - 66 po	ML66HO	1	<b>524\$</b>	
Caisson, 2 tiroirs classeurs	ML22FF	1	<b>460\$</b>	

\* Peut se monter selon une configuration de gauche ou de droite

MLP206: Bureau de superviseur avec bahut rectangulaire\*

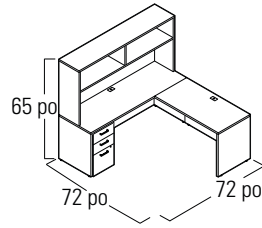

Modules	Numéro de modèle	Qté	Prix unitaire	Prix total
Retour	ML4824R	1	<b>385\$</b>	<b>1835\$</b>
Bahut rectangulaire	ML7224C	1	<b>425\$</b>	
Caisson, 2 tiroirs simples, 1 tiroir classeur	ML22BBF	1	<b>476\$</b>	
Étagère - 72 po	ML72HO	1	<b>549\$</b>	

MLP227: Bureau en L\*

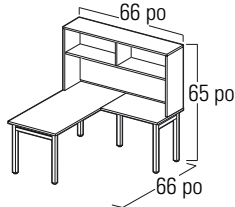

Modules	Numéro de modèle	Qté	Prix unitaire	Prix total
Table bureau	ML6630DWL	1	<b>623\$</b>	<b>1458\$</b>
Retour	ML3624RWL	1	<b>311\$</b>	
Étagère - 66 po	ML66HO	1	<b>524\$</b>	

MLP238: Bureau Ionic en L\*

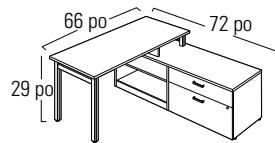

Modules	Numéro de modèle	Qté	Prix unitaire	Prix total
Bureau chevauchant avec pieds	ML6630POL	1	<b>617\$</b>	<b>1978\$</b>
Étagère basse sans dessus	ML2136CO	1	<b>485\$</b>	
Classeur bas sans dessus, 1 tiroir simple, 1 tiroir classeur	ML2136BF	1	<b>717\$</b>	
Dessus pour modules de rangement de 24 po P	ML7224LT	1	<b>159\$</b>	

MLP236: Bureau Ionic et MVL en L\*

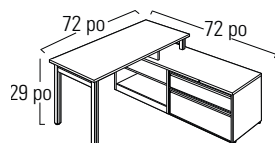

Modules	Numéro de modèle	Qté	Prix unitaire	Prix total
Bureau chevauchant avec pieds	ML7230POL	1	<b>631\$</b>	<b>1848\$</b>
Étagère ouverte hauteur 1 ½ tiroir	M19361XSN	1	<b>434\$</b>	
Classeur latéral hauteur 1 ½	M1936PXB	1	<b>627\$</b>	
Dessus pour modules de rangement de 19,25 po P	ML7219LT	1	<b>156\$</b>	

MLP237: Bureau Ionic en L\*

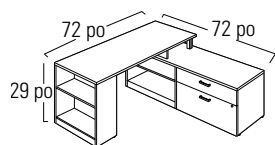

Modules	Numéro de modèle	Qté	Prix unitaire	Prix total
Bureau chevauchant avec bibliothèque	ML7230POB	1	<b>969\$</b>	<b>2330\$</b>
Étagère basse sans dessus	ML2136CO	1	<b>485\$</b>	
Classeur bas sans dessus, 1 tiroir simple, 1 tiroir classeur	ML2136BF	1	<b>717\$</b>	
Dessus pour modules de rangement de 24 po P	ML7224LT	1	<b>159\$</b>	

\* Peut se monter selon une configuration de gauche ou de droite

MLP241: Bureau Ionic et MVL en L \*

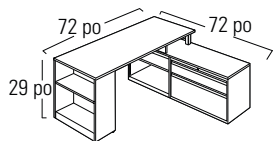

Modules	Numéro de modèle	Qté	Prix unitaire	Prix total
Bureau chevauchant avec bibliothèque	ML7224POB	1	<b>903\$</b>	<b>2120\$</b>
Étagère ouverte hauteur 1 ½ tiroir	M19361XSN	1	<b>434\$</b>	
Classeur latéral hauteur 1 ½ tiroir	M1936PXB	1	<b>627\$</b>	
Dessus pour modules de rangement de 19,25 po P	ML7219LT	1	<b>156\$</b>	

MLP217L: Bureau en L avec surface de travail deltoïde

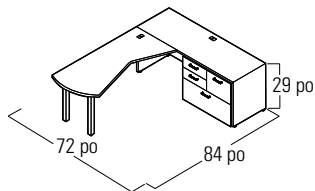

Modules	Numéro de modèle	Qté	Prix unitaire	Prix total
Bahut rectangulaire	ML7224C	1	<b>425\$</b>	<b>1632\$</b>
Îlot deltoïde, 2 pieds droits carrés - GAUCHE	ML6030PL	1	<b>462\$</b>	
Rangement polyvalent sans dessus	ML3622MS	1	<b>745\$</b>	

MLP108: Bureau en L \*

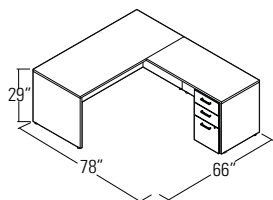

Modules	Numéro de modèle	Qté	Prix unitaire	Prix total
Bureau rectangulaire	ML6630D	1	<b>412\$</b>	<b>1273\$</b>
Retour	ML4824R	1	<b>385\$</b>	
Caisson suspendu, 1 tiroir simple, 1 tiroir classeur	ML22BBF	1	<b>476\$</b>	

MLP107: Bureau en L \*

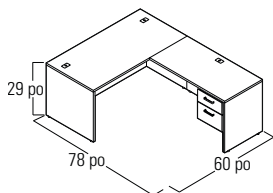

Modules	Numéro de modèle	Qté	Prix unitaire	Prix total
Bureau rectangulaire	ML6030D	1	<b>386\$</b>	<b>1145\$</b>
Retour	ML4824R	1	<b>385\$</b>	
Caisson suspendu, 1 tiroir simple, 1 tiroir classeur	ML22HBF	1	<b>374\$</b>	

MLP116R - Bureau en L, 72 po x 84 po



Modules	Numéro de modèle	Qté	Prix unitaire	Prix total
Bahut de coin allongé - DROITE	ML7236CER	1	<b>597\$</b>	<b>1460\$</b>
Îlot rectangulaire avec pied droit carré	ML4824RI	1	<b>387\$</b>	
Caisson suspendu, 1 tiroir simple, 1 tiroir classeur	ML22BBF	1	<b>476\$</b>	

\* Peut se monter selon une configuration de gauche ou de droite

MLP116L: Bureau en L, 84 po x 72 po

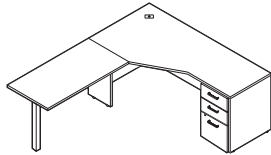

Modules	Numéro de modèle	Qté	Prix unitaire	Prix total
Bahut de coin allongé - GAUCHE	ML7236CEL	1	<b>597\$</b>	<b>1460\$</b>
Îlot rectangulaire avec pied droit carré	ML4824RI	1	<b>387\$</b>	
Caisson suspendu, 1 tiroir simple, 1 tiroir classeur	ML22BBF	1	<b>476\$</b>	

MLP115R: Bureau en L, 66 po x 78 po

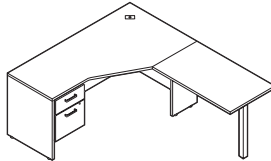

Modules	Numéro de modèle	Qté	Prix unitaire	Prix total
Bahut de coin allongé - DROITE	ML6636CER	1	<b>526\$</b>	<b>1264\$</b>
Îlot rectangulaire avec pied droit carré	ML4224RI	1	<b>364\$</b>	
Caisson suspendu, 1 tiroir simple, 1 tiroir classeur	ML22HBF	1	<b>374\$</b>	

MLP115L: Bureau en L, 78 po x 66 po

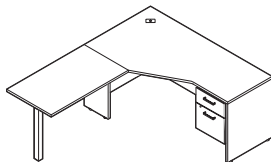

Modules	Numéro de modèle	Qté	Prix unitaire	Prix total
Bahut de coin allongé - GAUCHE	ML6636CEL	1	<b>526\$</b>	<b>1264\$</b>
Îlot rectangulaire avec pied droit carré	ML4224RI	1	<b>364\$</b>	
Caisson suspendu, 1 tiroir simple, 1 tiroir classeur	ML22HBF	1	<b>374\$</b>	

MLP113: Bureau en L, 66 po x 66 po\*

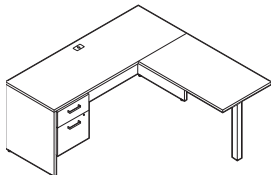

Modules	Numéro de modèle	Qté	Prix unitaire	Prix total
Bahut rectangulaire	ML6624C	1	<b>380\$</b>	<b>1118\$</b>
Îlot rectangulaire avec pied droit carré	ML4224RI	1	<b>364\$</b>	
Caisson suspendu, 1 tiroir simple, 1 tiroir classeur	ML22HBF	1	<b>374\$</b>	

MLP114 - Bureau en L, 72 po x 72 po\*

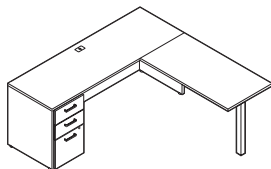

Modules	Numéro de modèle	Qté	Prix unitaire	Prix total
Bahut rectangulaire	ML7224C	1	<b>425\$</b>	<b>1288\$</b>
Îlot rectangulaire avec pied droit carré	ML4824RI	1	<b>387\$</b>	
Caisson, 2 tiroirs simples, 1 tiroir classeur	ML22BBF	1	<b>476\$</b>	

\* Peut se monter selon une configuration de gauche ou de droite

MLP224: Bureau en L \*

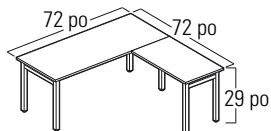

Modules	Numéro de modèle	Qté	Prix unitaire	Prix total
Table bureau	ML7230DWL	1	<b>639\$</b>	<b>975\$</b>
Retour	ML4224RWL	1	<b>336\$</b>	

MLP222: Bureau en L \*

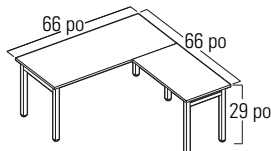

Modules	Numéro de modèle	Qté	Prix unitaire	Prix total
Table bureau	ML6630DWL	1	<b>623\$</b>	<b>934\$</b>
Retour	ML3624RWL	1	<b>311\$</b>	

MLP231: Bureau en L \*

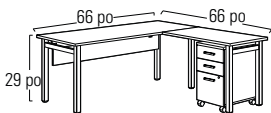

Modules	Numéro de modèle	Qté	Prix unitaire	Prix total
Table bureau	ML6630DWL	1	<b>623\$</b>	<b>1754\$</b>
Retour	ML3624RWL	1	<b>311\$</b>	
Caisson mobile, 2 tiroirs simples, 1 tiroir classeur	MLMP22BBF	1	<b>656\$</b>	
Panneau de fond pour table bureau	ML6612MPT	1	<b>164\$</b>	

MLP223: Bureau en L \*

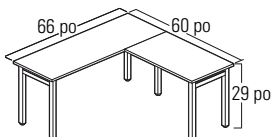

Modules	Numéro de modèle	Qté	Prix unitaire	Prix total
Table bureau	ML6624DWL	1	<b>576\$</b>	<b>887\$</b>
Retour	ML3624RWL	1	<b>311\$</b>	

MLP109 - Bureau à deux caissons 66 po x 30 po

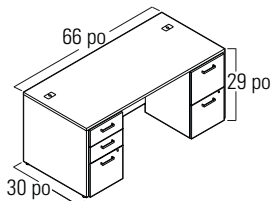

Modules	Numéro de modèle	Qté	Prix unitaire	Prix total
Bureau rectangulaire	ML6630D	1	<b>412\$</b>	<b>1348\$</b>
Caisson, 2 tiroirs simples, 1 tiroir classeur	ML22BBF	1	<b>476\$</b>	
Caisson, 2 tiroirs classeurs	ML22FF	1	<b>460\$</b>	

\* Peut se monter selon une configuration de gauche ou de droite

MLP110: Bureau à deux caissons, 66 po x 30 po

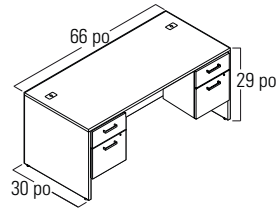

Modules	Numéro de modèle	Qté	Prix unitaire	Prix total
Bureau rectangulaire	ML6630D	1	<b>412\$</b>	<b>1160\$</b>
Caisson suspendu, 1 tiroir simple, 1 tiroir classeur	ML22HBF	2	<b>374\$</b>	

MLP111: Bureau à un caisson 66 po x 30 po\*

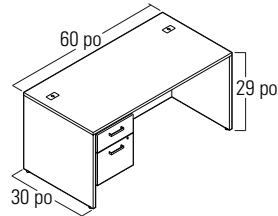

Modules	Numéro de modèle	Qté	Prix unitaire	Prix total
Bureau rectangulaire	ML6030D	1	<b>386\$</b>	<b>760\$</b>
Caisson suspendu, 1 tiroir simple, 1 tiroir classeur	ML22HBF	1	<b>374\$</b>	

MLP633: Poste d'accueil

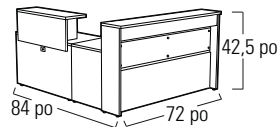

Modules	Numéro de modèle	Qté	Prix unitaire	Prix total
Poste d'accueil	ML72MRD	1	<b>2600\$</b>	<b>3362\$</b>
Retour	ML4824R	1	<b>385\$</b>	
Plan de travail pour l'accueil	ML36RT	1	<b>377\$</b>	

\* Peut se monter selon une configuration de gauche ou de droite

TABLES BUREAUX ET MODULES

MODÈLE DIMENSIONS <sup>PO</sup><sub>MM</sub> POIDS <sup>LB</sup><sub>KG</sub> VOLUME <sup>Pi<sup>3</sup></sup><sub>M<sup>3</sup></sub> PRIX COURANT

L x P x H

**24 po P**

ML3624DWL	36 x 24 x 29 <i>914 x 610 x 737</i>	67 <i>30.39</i>	3.7 <i>0.1</i>	<b>482\$</b>
ML4824DWL	48 x 24 x 29 <i>1219 x 610 x 737</i>	76 <i>34.47</i>	4.1 <i>0.11</i>	<b>503\$</b>
ML5424DWL	54 x 24 x 29 <i>1372 x 610 x 737</i>	81 <i>36.74</i>	4.2 <i>0.11</i>	<b>526\$</b>
ML6024DWL	60 x 24 x 29 <i>1524 x 610 x 737</i>	89 <i>40.37</i>	4.4 <i>0.12</i>	<b>550\$</b>
ML6624DWL	66 x 24 x 29 <i>1676 x 610 x 737</i>	89 <i>40.37</i>	4.6 <i>0.13</i>	<b>576\$</b>
ML7224DWL	72 x 24 x 29 <i>1829 x 610 x 737</i>	93 <i>42.18</i>	4.8 <i>0.13</i>	<b>589\$</b>

**30 po P**

ML6030DWL	60 x 30 x 29 <i>1524 x 762 x 737</i>	103 <i>46.72</i>	5.5 <i>0.15</i>	<b>599\$</b>
ML6630DWL	66 x 30 x 29 <i>1676 x 762 x 737</i>	104 <i>47.17</i>	5.7 <i>0.16</i>	<b>623\$</b>
ML7230DWL	72 x 30 x 29 <i>1829 x 762 x 737</i>	111 <i>50.35</i>	5.9 <i>0.16</i>	<b>639\$</b>

Bureau rectangulaire autoportant avec deux pieds en H et un panneau de stabilité. Peut recevoir un panneau de fonds en mélamine. Expédiée facile à monter, 2 boîtes.

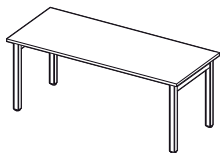

Table bureau

**24 po P**

ML6624POL	66 x 24 x 29 <i>1676 x 610 x 737</i>	69 <i>31.3</i>	5 <i>0.14</i>	<b>560\$</b>
ML7224POL	72 x 24 x 29 <i>1829 x 610 x 737</i>	73 <i>33.11</i>	5.25 <i>0.14</i>	<b>577\$</b>

**30 po P**

ML6630POL	66 x 30 x 29 <i>1676 x 762 x 737</i>	81 <i>36.74</i>	5.75 <i>0.16</i>	<b>617\$</b>
ML7230POL	72 x 30 x 29 <i>1829 x 762 x 737</i>	86 <i>39.01</i>	6 <i>0.16</i>	<b>631\$</b>

Doit chevaucher un module de rangement bas et une étagère basse de 22,25 po et être supporté par ceux-ci. Comprend un pied en H de 28 po de hauteur, un pied en H de 5 3/4 po de hauteur et un bloc espaceur en mélamine. Préciser le fini mélaminé pour le dessus et le bloc espaceur ainsi que le fini du pied en H. Autre possibilité : Le bureau peut aussi être supporté par un module de rangement en acier MVL hauteur 1 1/2 tiroir doté d'un dessus en mélamine de 1 po d'épaisseur. Expédié facile à monter, 2 boîtes.

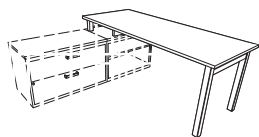

Bureau chevauchant avec pieds

**24 po P**

ML7224POB	72 x 24 x 29 <i>1829 x 610 x 737</i>	94 <i>42.64</i>	10 <i>0.28</i>	<b>903\$</b>
-----------	---	--------------------	-------------------	--------------

**30 po P**

ML7230POB	72 x 30 x 29 <i>1829 x 762 x 737</i>	118 <i>53.52</i>	11.5 <i>0.32</i>	<b>969\$</b>
-----------	---	---------------------	---------------------	--------------

Doit chevaucher un module de rangement bas et une étagère basse de 22,25 po et être supporté par ceux-ci. Comprend une bibliothèque de 12 po de profondeur (1 tablette réglable), un pied en H de 5 3/4 po de hauteur et un bloc espaceur en mélamine. Préciser le fini mélaminé pour le dessus et le bloc espaceur, le fini mélaminé pour la bibliothèque ainsi que le fini du pied en H. Autre possibilité : Le bureau peut aussi être supporté par un module de rangement en acier MVL hauteur 1 1/2 tiroir doté d'un dessus en mélamine de 1 po d'épaisseur. Expédié facile à monter, 3 boîtes.

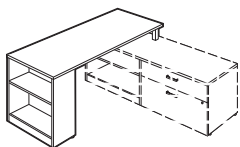

Bureau chevauchant avec bibliothèque

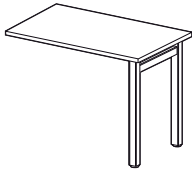
TABLES BUREAUX ET MODULES	MODÈLE	DIMENSIONS <sup>PO</sup> <i>MM</i>	POIDS <sup>LB</sup> <i>KG</i>	VOLUME <sup>PI<sup>3</sup></sup> <i>M<sup>3</sup></i>	PRIX COURANT
		<b>L x P x H</b>			
	ML3024RWL	30 x 24 x 29 <i>762 x 610 x 737</i>	50 <i>22.68</i>	3.5 <i>0.09</i>	<b>307\$</b>
	ML3624RWL	36 x 24 x 29 <i>914 x 610 x 737</i>	55 <i>24.95</i>	3.7 <i>0.1</i>	<b>311\$</b>
	ML4224RWL	42 x 24 x 29 <i>1067 x 610 x 737</i>	59 <i>26.76</i>	3.9 <i>0.11</i>	<b>336\$</b>
	ML4824RWL	48 x 24 x 29 <i>1219 x 610 x 737</i>	64 <i>29.03</i>	4.1 <i>0.11</i>	<b>341\$</b>
	ML5424RWL	54 x 24 x 29 <i>1372 x 610 x 737</i>	67 <i>30.39</i>	4.2 <i>0.11</i>	<b>365\$</b>

**Retour**

Se joint à un bureau, une table bureau ou un bahut. Un pied compris. Ferrures de montage comprises. Expédié facile à monter, 2 boîtes.



**Surface de transition**

ML3624B	36 x 24 x 1 <i>914 x 610 x 25</i>	35 <i>15.88</i>	2 <i>0.05</i>	<b>168\$</b>
ML4224B	42 x 24 x 1 <i>1067 x 610 x 25</i>	40 <i>18.14</i>	2 <i>0.05</i>	<b>187\$</b>
ML4824B	48 x 24 x 1 <i>1219 x 610 x 25</i>	44 <i>19.96</i>	2 <i>0.05</i>	<b>197\$</b>

Le module sert à créer un aménagement en U en jumelant deux modules autoportants dotés de deux pieds H ou deux panneaux latéraux pleine profondeur. Expédiée facile à monter, 1 boîte.

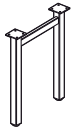

**Pied en H**

ML24LEG	23 x 4 x 28 <i>584 x 102 x 711</i>	19 <i>8.62</i>	3 <i>0.08</i>	<b>96\$</b>
---------	---------------------------------------	-------------------	------------------	-------------

S'utilise avec les dessus de 24 po P uniquement. Expédié monté, 1 boîte.



**Panneau de fond pour table bureau**

ML4812MPT	42 x 0.68 x 12 <i>1067 x 17 x 305</i>	24 <i>10.89</i>	1 <i>0.02</i>	<b>149\$</b>
ML5412MPT	48 x 0.68 x 12 <i>1219 x 17 x 305</i>	26 <i>11.79</i>	1 <i>0.02</i>	<b>155\$</b>
ML6012MPT	54 x 0.68 x 12 <i>1372 x 17 x 305</i>	28 <i>12.7</i>	1 <i>0.02</i>	<b>160\$</b>
ML6612MPT	60 x 0.68 x 12 <i>1524 x 17 x 305</i>	32 <i>14.51</i>	1.5 <i>0.04</i>	<b>164\$</b>
ML7212MPT	66 x 0.68 x 12 <i>1676 x 17 x 305</i>	27 <i>12.25</i>	1.5 <i>0.04</i>	<b>169\$</b>

Le module ML4812MPT peut s'utiliser avec le module ML4824DWL.  
 Le module ML5412MPT peut s'utiliser avec le module ML5424DWL.  
 Le module ML6012MPT peut s'utiliser avec les modules ML6030DWL et ML6024DWL.  
 Le module ML6612MPT peut s'utiliser avec les modules ML6630DWL et ML6624DWL.  
 Le module ML7212MPT peut s'utiliser avec les modules ML7230DWL et ML7224DWL.  
 La cloisonnette doit être assujettie au piétement en H à l'aide des vis à bois fournies; des avant-trous ont été prépercés.  
 Expédié en 1 boîte.



BUREAUX	MODÈLE	DIMENSIONS <sup>PO</sup> <sub>MM</sub>	POIDS <sup>LB</sup> <sub>KG</sub>	VOLUME <sup>PI<sup>3</sup></sup> <sub>M<sup>3</sup></sub>	PRIX COURANT
---------	--------	---	--------------------------------------	--	--------------

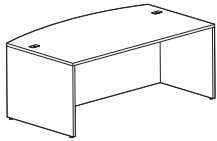

Bureau à devant arqué

	L x P x H			
ML7242BD	72 x 36 x 29 1829 x 914 x 737	176 79.83	7 0.19	<b>718\$</b>

Bureau à devant arqué. Deux passe-câbles. Panneau de fond pleine hauteur. Le panneau de fond est en retrait de 6,5 po aux extrémités et de 12 po au centre du bureau. Expédié facile à monter, 1 boîte.

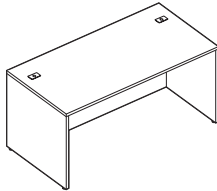

Bureau rectangulaire

30 po P				
ML6030D	60 x 30 x 29 1524 x 762 x 737	125 56.7	4.5 0.12	<b>386\$</b>
ML6630D	66 x 30 x 29 1676 x 762 x 737	132 59.87	5 0.14	<b>412\$</b>
ML7230D	72 x 30 x 29 1829 x 762 x 737	157 71.21	5.5 0.15	<b>452\$</b>

36 po P				
ML7236D	72 x 36 x 29 1829 x 914 x 737	160 72.57	6 0.16	<b>478\$</b>

Bureau rectangulaire. Deux passe-câbles. Panneau de fond pleine hauteur.  
Bureaux de 30 po P : Le panneau de fond est en retrait de 4,3 po.  
Bureaux de 36 po P : Le panneau de fond est en retrait de 5,0 po.  
Expédié facile à monter, 1 boîte.

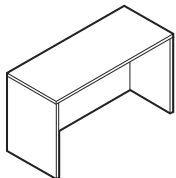

Bureaux gagne-place, simple face

ML482028CT	48 x 20 x 28 1219 x 508 x 711	73.4 33.29	2.8 0.07	<b>428\$</b>
ML542028CT	54 x 20 x 28 1372 x 508 x 711	83.1 37.69	3.2 0.09	<b>449\$</b>
ML602028CT	60 x 20 x 28 1524 x 508 x 711	92.9 42.14	3.5 0.09	<b>466\$</b>

28 po H hors tout. Module de 20 po P idéal comme point d'atterrissage; un module d'alimentation peut être ajouté en option à la surface de travail. Face arrière en retrait pour faciliter la gestion de câbles. Découpe en option conçue pour recevoir un mini module d'alimentation Cove, à commander séparément (se reporter à la page 128). Emplacements possibles pour la découpe : FOG1 (à gauche), FOG2 (au centre) ou FOG3 (à droite). Modules adaptés à la gamme de meubles de salon Craft, se reporter à la rubrique des sièges de la liste de prix, pages 27-28. Convient également pour d'autres gammes de sièges d'appoint. Expédié facile à monter dans 1 boîte.

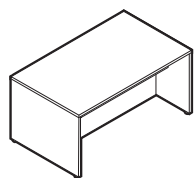

Bureaux collectifs, double face

ML483628CT	48 x 36 x 28 1219 x 914 x 711	130.1 59.01	4.2 0.11	<b>622\$</b>
ML543628CT	54 x 36 x 28 1372 x 914 x 711	140.1 63.55	4.3 0.12	<b>647\$</b>
ML603628CT	60 x 36 x 28 1524 x 914 x 711	150.1 68.08	4.8 0.13	<b>676\$</b>

28 po H hors tout. Idéal pour les zones communes comme espace de travail ou de rencontre. Permet d'asseoir des utilisateurs de part et d'autre. Le panneau de fond central s'arrête à 6,5 po de la face inférieure du dessus; deux profilés de soutien de part et d'autre du panneau de fond créent une cavité pour recevoir d'autres modules d'alimentation et faciliter la gestion de câbles. Des passe-câbles sur la surface de travail aux emplacements FOG1, FOG2 ou FOG3 peuvent aussi recevoir un mini module d'alimentation Cove, à commander séparément (se reporter à la page 128). Des passe-câbles sur les côtés sont offerts en option. Préciser PTL pour un passe-câbles à gauche, PTR pour un passe-câbles à droite ou PT2 pour un passe-câbles à gauche et à droite. Modules adaptés à la gamme de meubles de salon Craft, se reporter à la rubrique des sièges de la liste de prix, pages 27-28. Expédié facile à monter dans 1 boîte.

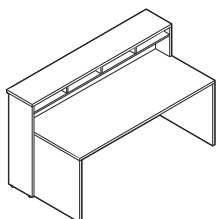

Poste d'accueil

ML72MRD	72 x 36.5 x 42 1829 x 927 x 1067	300 136.08	32 0.9	<b>2600\$</b>
---------	-------------------------------------	---------------	-----------	---------------

Pour un poste d'accueil avec deux finis, préciser les finis de la façon suivante : Le premier code indique le fini du plan de travail et de la surface de travail. Le deuxième code représente le fini des surfaces verticales et du pigeonier. Comprend un bureau, un plan de travail, un panneau vitré monté sur de la mélamine blanche, un ensemble d'éclairage et un pigeonier à quatre compartiments. Le bureau et le plan de travail ne s'assujettissent pas ensemble. Le bureau est expédié facile à monter en 1 boîte. Le plan de travail est expédié facile à monter, 1 boîte.

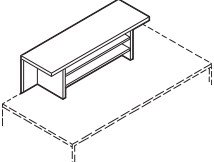
BUREAUX	MODÈLE	DIMENSIONS <sup>PO</sup> <sub>MM</sub>	POIDS <sup>LB</sup> <sub>KG</sub>	VOLUME <sup>Pi<sup>3</sup></sup> <sub>M<sup>3</sup></sub>	PRIX COURANT
 <p><b>Plan de travail pour l'accueil</b></p>		<b>L x P x H</b>			
	ML36RT	36 x 13 x 13 <i>914 x 330 x 330</i>	50 <i>22.68</i>	2.5 <i>0.07</i>	<b>377\$</b>
	ML42RT	42 x 13 x 13 <i>1067 x 330 x 330</i>	66 <i>29.94</i>	3 <i>0.08</i>	<b>412\$</b>

Le plan de travail pour l'accueil se place sur une surface de travail. Deux tablettes. Ruban double face pour l'installation compris.  
Nota : Dégagement de 13 po au-dessus de la surface, hauteur hors tout de 17 po. Expédié facile à monter, 1 boîte.

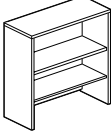
ÉTAGÈRES					
 <p><b>Étagère - 36 po</b></p>	ML36HO	36 x 15 x 36 <i>914 x 381 x 914</i>	90 <i>40.82</i>	4 <i>0.11</i>	<b>430\$</b>

L'étagère ML36HO comporte une tablette centrale fixe et une tablette inférieure réglable. Le module est prépercé pour recevoir des portes vitrées (ML36PHGD) ou en mélamine (ML36PHLD). Expédiée facile à monter, 1 boîte.

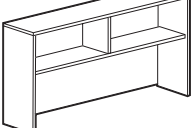
 <p><b>Étagère - 66 po et 72 po</b></p>	ML66HO	66 x 15 x 36 <i>1676 x 381 x 914</i>	132 <i>59.87</i>	5 <i>0.14</i>	<b>524\$</b>
	ML72HO	72 x 15 x 36 <i>1829 x 381 x 914</i>	140 <i>63.5</i>	6 <i>0.16</i>	<b>549\$</b>

Les étagères ML72HO et ML66HO sont dotées d'une cloisonnette verticale fixe. Ces modules peuvent s'utiliser sur toute surface de travail droite et sont préperçés pour recevoir des portes vitrées ou en mélamine. Dégagement de 20 po entre la surface de travail et la face inférieure de l'étagère. Expédiée facile à monter en, 1 boîte.

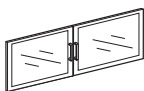
PORTES POUR ÉTAGÈRE					
 <p><b>Portes vitrées</b></p>	ML33DRAG	31.76 x 0.81 x 14.68 <i>807 x 21 x 373</i>	8 <i>3.63</i>	1.5 <i>0.04</i>	<b>485\$</b>
	ML36DRAG	34.76 x 0.81 x 14.68 <i>883 x 21 x 373</i>	10 <i>4.54</i>	1.5 <i>0.04</i>	<b>500\$</b>

Jeu de deux portes vitrées; les portes s'installent d'un côté de l'étagère. Charnières comprises. Ne se verrouillent pas. Ne s'utilisent pas avec des portes en mélamine. Expédiées en 1 boîte. ML33DRAG - Jeu de deux portes pour l'étagère ML66HO; largeur hors tout de 33 po. ML36DRAG - Jeu de deux portes pour l'étagère ML72HO; largeur hors tout de 36 po.

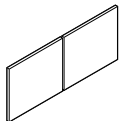
 <p><b>Portes en mélamine</b></p>	ML33DRL	31.76 x 0.68 x 15 <i>807 x 17 x 381</i>	18 <i>8.16</i>	2 <i>0.05</i>	<b>101\$</b>
	ML36DRL	34.76 x 0.68 x 15 <i>883 x 17 x 381</i>	20 <i>9.07</i>	2 <i>0.05</i>	<b>105\$</b>

Jeu de deux portes en mélamine; les portes s'installent d'un côté de l'étagère. Charnières comprises. Ne se verrouillent pas. Ne s'utilisent pas avec des portes vitrées. Expédiées en 1 boîte. ML33DRL - Jeu de deux portes pour l'étagère ML66HO; largeur hors tout de 33 po. ML36DRL - Jeu de deux portes pour l'étagère ML72HO; largeur hors tout de 36 po.

 <p><b>Portes vitrées pour étagère de 36 po L</b></p>	ML36PHGD	34.8 x 0.81 x 34.81 <i>884 x 21 x 884</i>	45 <i>20.41</i>	1.5 <i>0.04</i>	<b>925\$</b>

Jeu de deux portes vitrées avec cadre en aluminium. Convient uniquement pour les étagères de 36 po de largeur. Poignées comprises. Ne se verrouillent pas. Expédiées en 1 boîte.

**PORTES POUR ÉTAGÈRE**

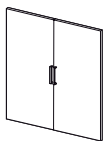

**Portes en mélamine pour étagères de 36 po L**

MODÈLE	DIMENSIONS L x P x H	POIDS	VOLUME	PRIX COURANT
ML36PHLD	34.8 x 0.68 x 34.81 <i>884 x 17 x 884</i>	35 <i>15.88</i>	0.75 <i>0.02</i>	<b>236\$</b>

Jeu de deux portes en mélamine avec cadre en aluminium. Convient uniquement pour les étagères de 36 po de largeur. Poignées comprises. Ne se verrouillent pas. Expédiées en 1 boîte.

**RANGEMENT DE TABLE**

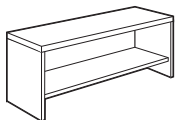

**Rangement de table – bas, sans portes**

ML36LDTS	36 x 12 x 12 <i>914 x 305 x 305</i>	50 <i>22.68</i>	3.6 <i>0.1</i>	<b>385\$</b>
ML42LDTS	42 x 12 x 12 <i>1067 x 305 x 305</i>	59 <i>26.76</i>	4.2 <i>0.11</i>	<b>421\$</b>
ML48LDTS	48 x 12 x 12 <i>1219 x 305 x 305</i>	69 <i>31.3</i>	4.9 <i>0.13</i>	<b>443\$</b>
ML54LDTS	54 x 12 x 12 <i>1372 x 305 x 305</i>	80 <i>36.29</i>	5.5 <i>0.15</i>	<b>471\$</b>

Le rangement de table s'installe à l'aide d'une bande de ruban adhésif double face compris. Dégagement intérieur – 7,25 po H; ouverture au bas de 3 po H. Le rangement de 54 po de largeur est doté d'une cloisonnette de séparation verticale centrale. Expédié monté dans 1 boîte.

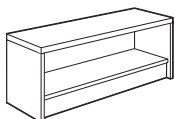

**Rangement de table avec bandeau**

ML36LDTSF	36 x 12 x 12 <i>914 x 305 x 305</i>	54 <i>24.49</i>	3.6 <i>0.1</i>	<b>399\$</b>
ML42LDTSF	42 x 12 x 12 <i>1067 x 305 x 305</i>	63 <i>28.58</i>	4.2 <i>0.11</i>	<b>437\$</b>
ML48LDTSF	48 x 12 x 12 <i>1219 x 305 x 305</i>	73 <i>33.11</i>	4.9 <i>0.13</i>	<b>460\$</b>
ML54LDTSF	54 x 12 x 12 <i>1372 x 305 x 305</i>	84 <i>38.1</i>	5.5 <i>0.15</i>	<b>488\$</b>

Le rangement de table s'installe à l'aide bande de ruban adhésif double face compris. Le rangement de 54 po de largeur est doté d'une cloisonnette de séparation verticale centrale. Dégagement intérieur - 7,25 po H. Le bandeau est offert en option avec une découpe pour recevoir un mini module d'alimentation Cove (MVCOVSM2B/S ou MVCOVST1UB/S), à commander séparément (se reporter à la page 128). Emplacements possibles pour la découpe : FOG1 (à gauche), FOG2 (au centre) ou FOG3 (à droite). La face arrière du module MLxxLDTSF est plus courte pour permettre d'acheminer le câble du module d'alimentation. Expédié monté dans 1 boîte.

**BAHUTS**

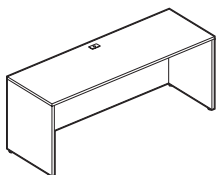

**Bahut rectangulaire**

ML7224C	72 x 24 x 29 <i>1829 x 610 x 737</i>	123 <i>55.79</i>	5 <i>0.14</i>	<b>425\$</b>
ML6624C	66 x 24 x 29 <i>1676 x 610 x 737</i>	117 <i>53.07</i>	4.5 <i>0.12</i>	<b>380\$</b>

Bahut rectangulaire. Un passe-câbles dans la surface de travail, un dans le panneau de fond. Panneau de fond affleurant pleine hauteur. Panneau de fond de 12 po H offert en option. Préciser (12). Expédié facile à monter, 1 boîte.

**BAHUTS DE COIN ALLONGÉ**

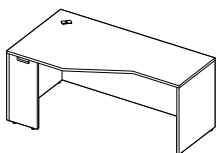

**Bahut de coin allongé - GAUCHE**

ML6636CEL	66 x 36 x 29 <i>1676 x 914 x 737</i>	142 <i>64.41</i>	5.5 <i>0.15</i>	<b>526\$</b>
ML7236CEL	72 x 36 x 29 <i>1829 x 914 x 737</i>	150 <i>68.04</i>	6 <i>0.16</i>	<b>597\$</b>

Un panneau latéral étroit et un panneau latéral pleine profondeur. Le panneau latéral étroit peut se jumeler à un retour ou à une surface de transition de 24 po P. Le panneau latéral pleine profondeur ne peut être jumelé. Un passe-câbles de coin. Panneau de fond de 12 po H offert en option. Préciser (12). Expédié facile à monter, 1 boîte.

## BAHUTS DE COIN ALLONGÉ

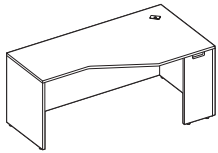

**Bahut de coin allongé - DROITE**

MODÈLE	DIMENSIONS	POIDS	VOLUME	PRIX COURANT
	PO MM	LB KG	PI <sup>3</sup> M <sup>3</sup>	
ML6636CER	66 x 36 x 29	142	5.5	<b>526\$</b>
	1676 x 914 x 737	64.41	0.15	
ML7236CER	72 x 36 x 29	150	6	<b>597\$</b>
	1829 x 914 x 737	68.04	0.16	

Un panneau latéral étroit et un panneau latéral pleine profondeur. Le panneau latéral étroit peut se jumeler à un retour ou à une surface de transition de 24 po P. Le panneau latéral pleine profondeur ne peut être jumelé. Un passe-câbles de coin. Panneau de fond de 12 po H offert en option. Préciser **(12)**. Expédié facile à monter, 1 boîte.

## ÎLOTS AVEC PANNEAU DE FOND

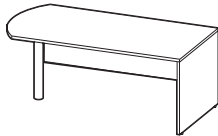

**Îlot en D avec pied droit carré**

ML6630DM	66 x 30 x 29	91	5	<b>478\$</b>
	1676 x 762 x 737	41.28	0.14	
ML7236DM	72 x 36 x 29	108	6	<b>561\$</b>
	1829 x 914 x 737	48.99	0.16	

Îlot en D réversible avec pied droit carré et panneau de fond présentant un dégagement de 16 po. Aucun passe-câbles. Doit être jumelé. Expédié facile à monter, 2 boîtes.

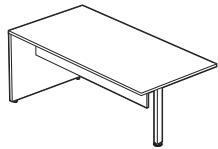

**Îlot rectangulaire avec pied droit carré**

ML6630RM	66 x 30 x 29	88	5	<b>478\$</b>
	1676 x 762 x 737	39.92	0.14	
ML7236RM	72 x 36 x 29	114	6	<b>561\$</b>
	1829 x 914 x 737	51.71	0.16	

Îlot rectangulaire réversible avec pied droit carré et panneau de fond de 16 po de hauteur. Aucun passé-câbles. Doit être jumelé. Expédié facile à monter, 2 boîtes.

## ÎLOTS SANS PANNEAU DE FOND

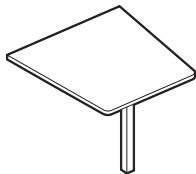

**Îlot en biseau – Pied droit carré**

ML3636WI	36 x 36 x 29	35.8	2.34	<b>357\$</b>
	914 x 914 x 737	16.24	0.06	
ML4242WI	42 x 42 x 29	45.8	3.04	<b>430\$</b>
	1067 x 1067 x 737	20.77	0.08	

L'îlot mesure 36 po ou 42 po de largeur là où la surface est jointe. Sert à créer une table de travail collaboratif avec tablette ouverte ML36290S ou ML42290S. Ferrures de raccord comprises. Expédié facile à monter en 2 boîtes.

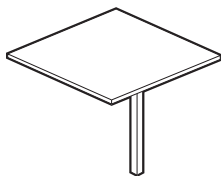

**Îlot carré – Pied droit carré**

ML3636SI	36 x 36 x 29	37.8	2.34	<b>345\$</b>
	914 x 914 x 737	17.15	0.06	
ML4242SI	42 x 42 x 29	47.8	3.04	<b>416\$</b>
	1067 x 1067 x 737	21.68	0.08	

L'îlot mesure 36 po ou 42 po de largeur là où la surface est jointe. Sert à créer une table de travail collaboratif avec tablette ouverte ML36290S ou ML42290S. Ferrures de raccord comprises. Expédié facile à monter en 2 boîtes.

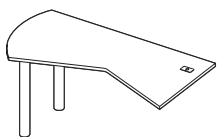

**Îlot deltoïde avec 2 pieds droits carrés - GAUCHE**

ML6030PL	60 x 30 x 29	63	2.5	<b>462\$</b>
	1524 x 762 x 737	28.58	0.07	

Îlot de 30 po P où les surfaces se jumellent. Un passe-câbles de coin. Deux pieds droits carrés. Ferrures de jumelage comprises. Panneau de fond offert en option. Expédié facile à monter, 3 boîtes.

ÎLOTS SANS PANNEAU DE FOND

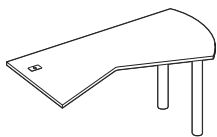

Îlot deltaïde avec 2 pieds droits carrés - DROITE

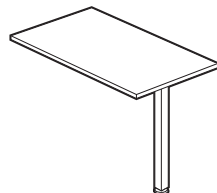

Îlot rectangulaire avec pied droit carré

MODÈLE	DIMENSIONS <sup>PO</sup> <sub>MM</sub>	POIDS <sup>LB</sup> <sub>KG</sub>	VOLUME <sup>PI</sup> <sup>3</sup> <sub>M<sup>3</sup></sub>	PRIX COURANT
ML6030PR	60 x 30 x 29	63	2.5	<b>462\$</b>
	1524 x 762 x 737	28.58	0.07	

Îlot de 30 po P où les surfaces se jumellent. Un passe-câbles de coin. Deux pieds droits carrés. Ferrures de jumelage comprises. Panneau de fond offert en option. Expédié facile à monter, 3 boîtes.

ML4224RI	42 x 24 x 29	19	2	<b>364\$</b>
	1067 x 610 x 737	8.62	0.05	
ML4824RI	48 x 24 x 29	21	2	<b>387\$</b>
	1219 x 610 x 737	9.53	0.05	

Îlot rectangulaire réversible de 24 po P où les surfaces se jumellent. Un pied droit carré. Ferrures de jumelage comprises. Panneau de fond offert en option. Expédié facile à monter, 2 boîtes.

PANNEAUX DE FOND



Panneau de fond pour îlots

ML4212MP	32 x 0.68 x 12	15	0.65	<b>142\$</b>
	813 x 17 x 305	6.8	0.01	
ML4812MP	38 x 0.68 x 12	20	0.75	<b>165\$</b>
	965 x 17 x 305	9.07	0.02	
ML6012MP	45 x 0.68 x 12	25	1	<b>168\$</b>
	1143 x 17 x 305	11.34	0.02	

Le module ML4212MP s'utilise avec le module ML4224RI. Le module ML4812MP s'utilise avec le module ML4824RI. Le module ML6012MP s'utilise avec les modules ML6030PL et ML6030PR. Expédié facile à monter, 1 boîte.

RETOURS

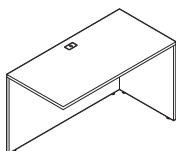

Retour

ML3024R	30 x 24 x 29	61	2.5	<b>357\$</b>
	762 x 610 x 737	27.67	0.07	
ML3624R	36 x 24 x 29	68	3	<b>368\$</b>
	914 x 610 x 737	30.84	0.08	
ML4224R	42 x 24 x 29	76	3.5	<b>381\$</b>
	1067 x 610 x 737	34.47	0.09	
ML4824R	48 x 24 x 29	85	4	<b>385\$</b>
	1219 x 610 x 737	38.56	0.11	

Le module réversible s'utilise avec un bureau rectangulaire, un bahut ou un bahut de coin. Deux passe-câbles. Panneau de fond de 12 po H offert en option. Préciser (12). Expédié facile à monter, 1 boîte.



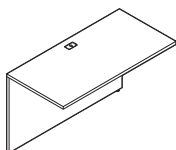

SURFACE DE TRANSITION



Surface de transition

ML3624FB	36 x 24 x 29	55	2	<b>318\$</b>
	914 x 610 x 737	24.95	0.05	
ML4224FB	42 x 24 x 29	65	2.5	<b>329\$</b>
	1067 x 610 x 737	29.48	0.07	
ML4824FB	48 x 24 x 29	75	3	<b>341\$</b>
	1219 x 610 x 737	34.02	0.08	

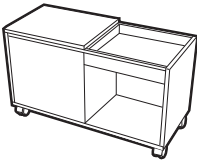
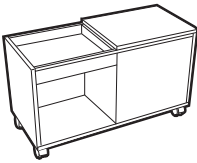
Le module sert à créer un aménagement en U en jumelant deux modules dotés de panneaux latéraux pleine profondeur. Deux passe-câbles. Ferrures de jumelage comprises. Panneau de fond de 12 po H offert en option. Préciser (12). Expédié facile à monter, 1 boîte.

CAISSONS MOBILES	MODÈLE	DIMENSIONS <sup>PO</sup> MM	POIDS <sup>LB</sup> KG	VOLUME <sup>PI<sup>3</sup></sup> M <sup>3</sup>	PRIX COURANT
 <p><b>Caisson mobile, 1 tiroir simple, 1 tiroir classeur</b></p>	MLMP22BF	16 x 22 x 23	80	7	<b>576\$</b>
		406 x 559 x 584	36.29	0.19	
<p>Un tiroir simple et un tiroir classeur verrouillable (serrure à l'avant). Monté sur cinq roulettes, dont deux bloquantes à l'avant. Porte-crayons compris. Le tiroir classeur permet un classement avant-arrière des dossiers de format lettre ou un classement latéral des dossiers de format légal. Expédié monté, 1 boîte.</p> <p>Garantie limitée à vie (des exceptions de 5 ans s'appliquent - se reporter à la page 148). La capacité de charge pour cette gamme est de 300 lb.</p>					
 <p><b>Caisson mobile, 2 tiroirs simples, 1 tiroir classeur</b></p>	MLMP22BBF	16 x 22 x 27	95	8	<b>656\$</b>
		406 x 559 x 686	43.09	0.22	
<p>Deux tiroirs simples et un tiroir classeur verrouillable (serrure à l'avant). Roulettes bloquantes à l'avant. Porte-crayons compris. Le tiroir classeur permet un classement avant-arrière des dossiers de format lettre ou un classement latéral des dossiers de format légal. Se place sous une table bureau de 30 po P avec ou sans panneau de fond ou un retour de 24 po P sans panneau de fond, s'alignant avec le bord avant de ces modules. Si le caisson est placé sous une table bureau de 24 po P, l'avant du caisson excédera le bord avant de la table. Expédié monté, 1 boîte.</p> <p>Garantie limitée à vie (des exceptions de 5 ans s'appliquent - se reporter à la page 148). La capacité de charge pour cette gamme est de 300 lb.</p>					
 <p><b>Caisson mobile Buddy - GAUCHE</b></p>	MLMPB34L	16 x 34 x 20	62	8.75	<b>703\$</b>
		406 x 864 x 508	28.12	0.24	
<p>Construction tout en mélamine avec garniture finie chrome brossé. Peut recevoir des chemises suspendues de format lettre ou légal dans le compartiment classeur. Le côté <b>droit</b> se divise en deux parties, soit un compartiment ouvert supérieur et une tablette ouverte inférieure, et permet de ranger de façon ordonnée les documents de référence, les articles personnels plus volumineux ou un bac de recyclage à portée de la main dans l'espace de travail. Le dessus coulissant dissimule ou expose un côté ou l'autre du module et peut recevoir un coussin, offert en option, et ainsi servir de place assise supplémentaire au besoin. Expédié monté, 1 boîte.</p>					
 <p><b>Caisson mobile Buddy - DROITE</b></p>	MLMPB34R	16 x 34 x 20	62	8.75	<b>703\$</b>
		406 x 864 x 508	28.12	0.24	
<p>Construction tout en mélamine avec garniture finie chrome brossé. Peut recevoir des chemises suspendues de format lettre ou légal dans le compartiment classeur. Le côté <b>gauche</b> se divise en deux parties, soit un compartiment ouvert supérieur et une tablette ouverte inférieure, et permet de ranger de façon ordonnée les documents de référence, les articles personnels plus volumineux ou un bac de recyclage à portée de la main dans l'espace de travail. Le dessus coulissant dissimule ou expose un côté ou l'autre du module et peut recevoir un coussin, offert en option, et ainsi servir de place assise supplémentaire au besoin. Expédié monté, 1 boîte.</p>					
 <p><b>Coussin pour caisson mobile Buddy</b></p>	MLMPBC18	17.6 x 14.8 x 1.5	10	0.8	<b>108\$</b>
		447 x 376 x 38	4.54	0.02	
<p>S'utilise avec le caisson MLMPB34L ou MLMPB34R. Peut être garni dans le choix de tous les textiles Global pour sièges de grade 1 ou d'un syndérme Luxhide. 1 boîte.</p> <p>Garantie limitée à vie (des exceptions de 5 ans s'appliquent - se reporter à la page 148). Pour les applications sièges, la capacité de charge pour cette gamme est de 300 lb.</p> <p><b>Autres choix de textiles :</b> Des textiles intégrés sont possibles. Aucune quantité minimum. Communiquer avec le service à la clientèle pour les prix.</p>					

CAISSONS	MODÈLE	DIMENSIONS <sup>PO</sup> <sub>MM</sub>	POIDS <sup>LB</sup> <sub>KG</sub>	VOLUME <sup>PI<sup>3</sup></sup> <sub>M<sup>3</sup></sub>	PRIX COURANT
----------	--------	---	--------------------------------------	--	--------------



**Coussin pour caisson mobile,  
1 tiroir simple, 1 tiroir classeur**

L x P x H	
MLMPC22	16 x 22 x 2 406 x 559 x 51
8 3.63	0.9 0.02
<b>117\$</b>	

S'utilise avec le caisson MLMP22BF uniquement. Peut être garni dans le choix de tous les textiles Global pour sièges de grade 1 ou d'un synderme Luxhide. 1 boîte.

Garantie limitée à vie (des exceptions de 5 ans s'appliquent - se reporter à la page 148).  
Pour les applications sièges, la capacité de charge pour cette gamme est de 300 lb.

**Autres choix de textiles :** Des textiles intégrés sont possibles. Aucune quantité minimum. Communiquer avec le service à la clientèle pour les prix.



**Caisson, 2 tiroirs simples, 1 tiroir classeur**

ML22BBF	16 x 22 x 28 406 x 559 x 711	82 37.19	8 0.22	<b>476\$</b>
---------	---------------------------------	-------------	-----------	--------------

Deux tiroirs simples et un tiroir classeur verrouillable (serrure à l'avant). Porte-crayons compris. Le tiroir classeur permet un classement avant-arrière des dossiers de format lettre ou un classement latéral des dossiers de format légal. Dessus ouvert. Peut se placer à gauche ou à droite d'un **bureau rectangulaire, à devant arqué ou d'accueil, d'un retour ou d'un bahut**. Expédié monté, 1 boîte.

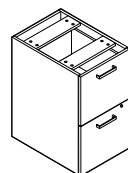

**Caisson, 2 tiroirs classeurs**

ML22FF	16 x 22 x 28 406 x 559 x 711	82 37.19	8 0.22	<b>460\$</b>
--------	---------------------------------	-------------	-----------	--------------

Deux tiroirs classeurs verrouillables (serrure à l'avant). Peut se placer à gauche ou à droite. Le tiroir classeur permet un classement avant-arrière des dossiers de format lettre ou un classement latéral des dossiers de format légal. Dessus ouvert. Porte-crayons compris. Expédié monté, 1 boîte.

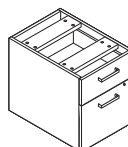

**Caisson suspendu,  
1 tiroir simple, 1 tiroir classeur**

ML22HBF	16 x 22 x 19 406 x 559 x 483	65 29.48	5 0.14	<b>374\$</b>
---------	---------------------------------	-------------	-----------	--------------

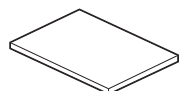

Un tiroir simple et un tiroir classeur verrouillable (serrure à l'avant). Porte-crayons compris. Le tiroir classeur permet un classement avant-arrière des dossiers de format lettre ou un classement latéral des dossiers de format légal. Expédié monté, 1 boîte.



**Dessus pour caissons**

ML22TOP	16 x 22 x 1 406 x 559 x 25	9 4.08	1 0.02	<b>71\$</b>
---------	-------------------------------	-----------	-----------	-------------

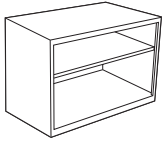
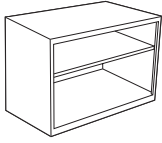
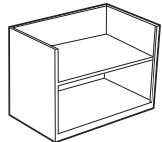
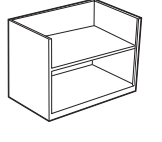
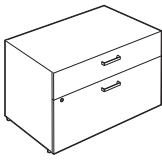
Dessus pour les caissons ML22BBF ou ML22FF. Ferrures de montage comprises. Expédié en 1 boîte.

MODULES DE RANGEMENT	MODÈLE	DIMENSIONS <sup>PO</sup> <sub>MM</sub>	POIDS <sup>LB</sup> <sub>KG</sub>	VOLUME <sup>PI<sup>3</sup></sup> <sub>M<sup>3</sup></sub>	PRIX COURANT
 <p><b>Étagère basse avec dessus</b></p>	ML2230COT	30 x 24 x 22.25 762 x 610 x 565	149 67.59	10.73 0.3	<b>537\$</b>
	ML2236COT	36 x 24 x 22.25 914 x 610 x 565	179 81.19	12.79 0.36	<b>550\$</b>
<p><b>24 po P.</b> Peut s'utiliser comme module autoportant ou servir d'appui pour un bureau chevauchant avec pied ou bibliothèque. Une tablette réglable. Préciser le fini du dessus et celui du châssis et de la tablette séparément. Peut recevoir un coussin ML2436C ou ML2430C. Expédiée montée, 1 boîte.</p>					
 <p><b>Étagère basse avec dessus</b></p>	ML2230NOT	30 x 19.25 x 22.25 762 x 489 x 565	116 52.62	8.71 0.24	<b>521\$</b>
	ML2236NOT	36 x 19.25 x 22.25 914 x 489 x 565	138 62.6	10.38 0.29	<b>528\$</b>
<p><b>19,25 po P.</b> Peut s'utiliser comme module autoportant ou servir d'appui pour un bureau chevauchant avec pied ou bibliothèque. Une tablette réglable. Préciser le fini du dessus et celui du châssis et de la tablette séparément. Peut recevoir un coussin ML1936C ou ML1930C. Expédiée montée, 1 boîte.</p>					
 <p><b>Étagère basse sans dessus</b></p>	ML2130CO	30 x 24 x 21.25 762 x 610 x 540	127 57.61	10.27 0.29	<b>473\$</b>
	ML2136CO	36 x 24 x 21.25 914 x 610 x 540	151 68.49	12.25 0.34	<b>485\$</b>
<p><b>24 po P.</b> Peut servir pour créer un module autoportant (deux modules bas et un dessus) ou servir d'appui pour un bureau chevauchant avec pied ou bibliothèque. Expédiée montée, 1 boîte.</p>					
 <p><b>Étagère basse sans dessus</b></p>	ML2130NO	30 x 19.25 x 21.25 762 x 489 x 540	98 44.45	8.34 0.23	<b>455\$</b>
	ML2136NO	36 x 19.25 x 21.25 914 x 489 x 540	117 53.07	9.94 0.28	<b>470\$</b>
<p><b>19,25 po P.</b> Peut servir pour créer un module autoportant (deux modules bas et un dessus) ou servir d'appui pour un bureau chevauchant avec pied ou bibliothèque. Expédiée montée, 1 boîte.</p>					
 <p><b>Classeur bas avec dessus, 1 tiroir simple, 1 tiroir classeur</b></p>	ML2230BFT	30 x 24 x 22.25 762 x 610 x 565	165 74.84	10.73 0.3	<b>784\$</b>
	ML2236BFT	36 x 24 x 22.25 914 x 610 x 565	197 89.36	12.79 0.36	<b>815\$</b>
<p><b>24 po P.</b> Module autoportant avec un tiroir simple et un tiroir classeur. Les deux tiroirs se verrouillent. Peut aussi servir d'appui pour un bureau chevauchant avec pied ou bibliothèque. Contrepoids compris. Précisez le fini du dessus et celui du châssis et des devants de tiroirs séparément. Expédié monté, 1 boîte.</p>					
 <p><b>Classeur bas avec dessus, 1 tiroir simple, 1 tiroir classeur</b></p>	ML230NBFT	30 x 19.25 x 22.25 762 x 489 x 565	134 60.78	8.71 0.24	<b>763\$</b>
	ML236NBFT	36 x 19.25 x 22.25 914 x 489 x 565	160 72.57	10.38 0.29	<b>793\$</b>
<p><b>19,25 po P.</b> Module autoportant avec un tiroir simple et un tiroir classeur. Les deux tiroirs se verrouillent. Peut aussi servir d'appui pour un bureau chevauchant avec pied ou bibliothèque. Contrepoids compris. Précisez le fini du dessus et celui du châssis et des devants de tiroirs séparément. Expédié monté, 1 boîte.</p>					



MODULES DE RANGEMENT	MODÈLE	DIMENSIONS <sup>PO</sup> <i>MM</i>	POIDS <sup>LB</sup> <i>KG</i>	VOLUME <sup>PI</sup> <i>M<sup>3</sup></i>	PRIX COURANT
----------------------	--------	---------------------------------------	----------------------------------	--	--------------

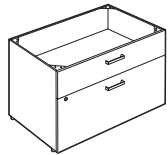

**Classeur bas sans dessus,  
1 tiroir simple, 1 tiroir classeur**

	L x P x H			
ML2130BF	30 x 24 x 21.25 <i>762 x 610 x 540</i>	141 <i>63.96</i>	10.27 <i>0.29</i>	<b>693\$</b>
ML2136BF	36 x 24 x 21.25 <i>914 x 610 x 540</i>	167 <i>75.75</i>	12.25 <i>0.34</i>	<b>717\$</b>

**24 po P.** Peut servir pour créer un module autoportant (deux modules bas et un dessus). Un tiroir simple et un tiroir classeur. Les deux tiroirs se verrouillent. Peut aussi servir d'appui pour un bureau chevauchant avec pied ou bibliothèque. Expédié monté, 1 boîte.

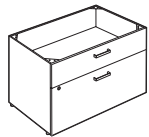

**Classeur bas sans dessus  
1 tiroir simple, 1 tiroir classeur**

ML2130NBF	30 x 19.25 x 21.25 <i>762 x 489 x 540</i>	114 <i>51.71</i>	8.34 <i>0.23</i>	<b>674\$</b>
ML2136NBF	36 x 19.25 x 21.25 <i>914 x 489 x 540</i>	137 <i>62.14</i>	9.94 <i>0.28</i>	<b>695\$</b>

**19,25 po P.** Peut servir pour créer un module autoportant (deux modules bas et un dessus). Un tiroir simple et un tiroir classeur. Les deux tiroirs se verrouillent. Peut aussi servir d'appui pour un bureau chevauchant avec pied ou bibliothèque. Expédié monté, 1 boîte.



**Classeur latéral sans dessus**

ML3622LF	36 x 22 x 28 <i>914 x 559 x 711</i>	160 <i>72.57</i>	18 <i>0.5</i>	<b>726\$</b>
----------	--	---------------------	------------------	--------------

**22 po P.** Se place sous une surface de travail de 24 po P. Deux tiroirs classeurs verrouillables (serrure à l'avant). Tringles de suspension comprises pour le classement latéral et avant-arrière. Expédié monté, 1 boîte.



**Classeur latéral avec dessus**

ML3624LFT	36 x 24 x 29 <i>914 x 610 x 737</i>	165 <i>74.84</i>	18 <i>0.5</i>	<b>830\$</b>
-----------	--	---------------------	------------------	--------------

**24 po P.** Deux tiroirs classeurs verrouillables (serrure à l'avant). Un dispositif antibasculement ne permet l'ouverture que d'un seul tiroir à la fois. Tringles de suspension comprises pour le classement latéral et avant-arrière. Expédié monté, 1 boîte.

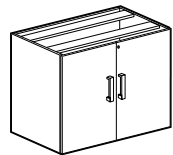

**Armoire de rangement sans dessus**

ML3622SC	36 x 22 x 28 <i>914 x 559 x 711</i>	120 <i>54.43</i>	18 <i>0.5</i>	<b>547\$</b>
----------	--	---------------------	------------------	--------------

**22 po P.** Se place sous une surface de travail de 24 po P. Deux portes verrouillables (serrure à l'avant). Une tablette réglable. Expédiée montée, 1 boîte.

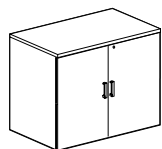

**Armoire de rangement avec dessus**

ML3624SCT	36 x 24 x 29 <i>914 x 610 x 737</i>	125 <i>56.7</i>	18 <i>0.5</i>	<b>652\$</b>
-----------	--	--------------------	------------------	--------------

**24 po P.** Deux portes verrouillables (serrure à l'avant). Une tablette réglable. Expédiée montée, 1 boîte.

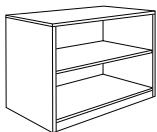
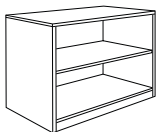
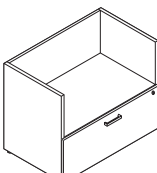
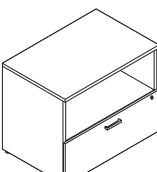
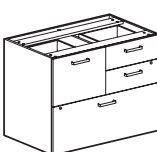
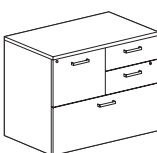
MODULES DE RANGEMENT	MODÈLE	DIMENSIONS <sup>PO</sup> MM	POIDS <sup>LB</sup> KG	VOLUME <sup>PI<sup>3</sup></sup> M <sup>3</sup>	PRIX COURANT
 <p><b>Rangement ouvert</b></p>	ML36290S	36 x 24 x 29	113	16.1	<b>595\$</b>
		914 x 610 x 737	51.26	0.45	
 <p><b>Rangement ouvert</b></p>	ML42290S	42 x 24 x 29	132	18.1	<b>645\$</b>
		1067 x 610 x 737	59.87	0.51	
<p><b>24 po P.</b> Les modules sont ouverts l'avant et à l'arrière. Les modules peuvent s'utiliser seuls ou avec un filot en biseau (ML3636WI, ML4242WI) ou carré (ML3636SI, ML4242SI) d'une largeur correspondante pour créer une table de travail collaboratif. Tablette centrale fixe. Expédié facile à monter, 1 boîte.</p>					
 <p><b>Module à tablette ouverte et tiroir classeur latéral sans dessus</b></p>	ML3622SL	36 x 22 x 28	169	15.92	<b>678\$</b>
		914 x 559 x 711	76.66	0.45	
<p><b>22 po P.</b> Se place sous une surface de travail de 24 po P. Une tablette ouverte et un tiroir classeur latéral verrouillable (serrure à l'avant). Contrepoids compris. Expédié monté, 1 boîte.</p>					
 <p><b>Module à tablette ouverte et tiroir classeur latéral avec dessus</b></p>	ML3624SLT	36 x 24 x 29	172	16.47	<b>728\$</b>
		914 x 610 x 737	78.02	0.46	
<p><b>24 po P.</b> Une tablette ouverte et un tiroir classeur latéral verrouillable (serrure à l'avant). Contrepoids compris. Précisez le fini du dessus et celui du châssis et des devant de tiroirs séparément. Expédié monté, 1 boîte.</p>					
 <p><b>Rangement polyvalent sans dessus</b></p>	ML3622MS	36 x 22 x 28	175	18	<b>745\$</b>
		914 x 559 x 711	79.38	0.5	
<p><b>22 po P.</b> Se place sous une surface de travail de 24 po P. Un tiroir classeur pleine largeur, un tiroir classeur mi-largeur et deux tiroirs simples mi-largeur. Tous les tiroirs se verrouillent. Un dispositif antibasculement ne permet l'ouverture que d'un seul tiroir à la fois. Tringles de suspension comprises pour le classement avant-arrière. Expédié monté, 1 boîte.</p>					
 <p><b>Rangement polyvalent avec dessus</b></p>	ML3624MST	36 x 24 x 29	180	18	<b>850\$</b>
		914 x 610 x 737	81.65	0.5	
<p><b>24 po P.</b> Un tiroir classeur pleine largeur, un tiroir classeur mi-largeur et deux tiroirs simples mi-largeur. Tous les tiroirs se verrouillent. Un dispositif antibasculement ne permet l'ouverture que d'un seul tiroir à la fois. Tringles de suspension comprises pour le classement avant-arrière. Expédié monté, 1 boîte.</p>					

MODULES DE RANGEMENT

MODÈLE DIMENSIONS <sup>PO</sup>  
<sub>MM</sub> POIDS <sup>LB</sup>  
<sub>KG</sub> VOLUME <sup>PI<sup>3</sup></sup>  
<sub>M<sup>3</sup></sub> PRIX COURANT

L x P x H

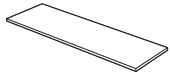

Dessus pour modules de rangement de 24 po P

ML3624LT	36 x 24 x 1 914 x 610 x 25	23 10.43	1.5 0.04	<b>96\$</b>
ML6024LT	60 x 24 x 1 1524 x 610 x 25	35 15.88	1.91 0.05	<b>148\$</b>
ML6624LT	66 x 24 x 1 1676 x 610 x 25	39 17.69	2.08 0.05	<b>152\$</b>
ML7224LT	72 x 24 x 1 1829 x 610 x 25	52 23.59	2 0.05	<b>159\$</b>

Dessus se plaçant sur deux modules de rangement de 24 po P) sans dessus. Des cames Titus sont expédiées avec le dessus pour permettre de l'assujettir à des modules de rangement en mélamine de 24 po P. Expédié en 1 boîte.

Le dessus de 60 po s'utilise avec deux modules de 30 po L.

Le dessus de 66 po s'utilise avec un module de 30 po L et un module de 36 po L.

Le dessus de 72 po s'utilise avec deux modules de 36 po L.

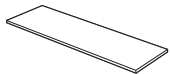

Dessus pour modules de rangement de 19,25 po P

ML3019LT	30 x 19.25 x 1 762 x 489 x 25	14 6.35	0.83 0.02	<b>95\$</b>
ML3619LT	36 x 19.25 x 1 914 x 489 x 25	17 7.71	0.97 0.02	<b>101\$</b>
ML6019LT	60 x 19.25 x 1 1524 x 489 x 25	28 12.7	1.53 0.04	<b>146\$</b>
ML6619LT	66 x 19.25 x 1 1676 x 489 x 25	30 13.61	1.67 0.04	<b>150\$</b>
ML7219LT	72 x 19.25 x 1 1829 x 489 x 25	33 14.97	1.81 0.05	<b>156\$</b>

Peut s'utiliser pour créer un bahut. Dessus se plaçant sur deux modules de rangement de 19,25 po P sans dessus. Des cames Titus sont expédiées avec le dessus pour permettre de l'assujettir à des modules de rangement en mélamine de 19,25 po P. Le dessus est également expédié avec du ruban double face pour l'assujettir à des modules de rangement MVL en métal de 19,25 po P. Expédié en 1 boîte.

Le dessus de 60 po s'utilise avec deux modules de 30 po L.

Le dessus de 66 po s'utilise avec un module de 30 po L et un module de 36 po L.

Le dessus de 72 po s'utilise avec deux modules de 36 po L.

Les dessus ML3619LT et ML3019LT s'utilisent avec un seul module de rangement bas de 19,25 po P.

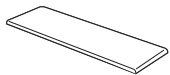

Coussin pour rangements rangement de 19,25 po P

MVL1930C	30 x 19.25 x 2 762 x 489 x 51	11 4.99	1.3 0.03	<b>172\$</b>
MVL1936C	36 x 19.25 x 2 914 x 489 x 51	13 5.9	2.6 0.07	<b>197\$</b>
MVL1960C	60 x 19.25 x 2 1524 x 489 x 51	20 9.07	2.6 0.07	<b>317\$</b>
MVL1966C	66 x 19.25 x 2 1676 x 489 x 51	16 7.26	5.2 0.14	<b>342\$</b>
MVL1972C	72 x 19.25 x 2 1829 x 489 x 51	22 9.98	2.4 0.06	<b>367\$</b>

Coussin pour rangements bas de 19,25 po P. Le rangement doit être doté d'un dessus fini en mélamine pour pouvoir recevoir le coussin. Le coussin présente un bord arrondi à l'avant et à l'arrière et s'installe à l'aide de bandes Velcro (comprises). Le coussin peut être garni de tous les textiles OTG pour sièges, y compris le similicuir Luxhide en polyuréthane (se reporter à la page 144). Expédié en 1 boîte.

Garantie limitée à vie (des exceptions de 5 ans s'appliquent - se reporter à la page 148).

Pour les applications sièges, la capacité de charge pour cette gamme est de 300 lb.

**Autres choix de textiles :** Des textiles intégrés sont possibles. Aucune quantité minimum. Communiquer avec le service à la clientèle pour les prix.

## MODULES DE RANGEMENT

MODÈLE	DIMENSIONS <sup>PO</sup> MM	POIDS <sup>LB</sup> KG	VOLUME <sup>PI<sup>3</sup></sup> M <sup>3</sup>	PRIX COURANT
	<b>L x P x H</b>			
ML2430C	30 x 24 x 2 762 x 610 x 51	15.5 7.03	1.6 0.04	<b>179\$</b>
ML2436C	36 x 24 x 2 914 x 610 x 51	14.5 6.58	1.9 0.05	<b>204\$</b>
ML2460C	60 x 24 x 2 1524 x 610 x 51	20 9.07	5.2 0.14	<b>324\$</b>
ML2466C	66 x 24 x 2 1676 x 610 x 51	21 9.53	5.2 0.14	<b>349\$</b>
ML2472C	72 x 24 x 2 1829 x 610 x 51	22.25 10.09	5.2 0.14	<b>374\$</b>

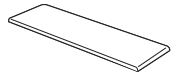

### Coussin pour rangements bas de 24 po P

Coussin pour rangements bas de 24 po P. Le rangement doit être doté d'un dessus fini en mélamine pour pouvoir recevoir le coussin. Le coussin présente un bord arrondi à l'avant et à l'arrière et s'installe à l'aide de bandes Velcro (comprises). Le coussin peut être garni de tous les textiles OTG pour sièges, y compris le similicuir Luxhide en polyuréthane (se reporter à la page 144). Expédié en 1 boîte.

Garantie limitée à vie (des exceptions de 5 ans s'appliquent - se reporter à la page 148).

Pour les applications sièges, la capacité de charge pour cette gamme est de 300 lb.

**Autres choix de textiles :** Des textiles intégrés sont possibles. Aucune quantité minimum. Communiquer avec le service à la clientèle pour les prix.

## BIBLIOTHÈQUES



### Bibliothèque

ML48BC	30 x 12 x 48 762 x 305 x 1219	120 54.43	3 0.08	<b>388\$</b>
--------	----------------------------------	--------------	-----------	--------------

**48 po H.** Trois tablettes réglables. Les tablettes mesurent <sup>11</sup>/<sub>16</sub> po d'épaisseur. Quatre patins de mise à niveau. Offerte uniquement dans les finis suivants avec panneau arrière agencé : acajou absolu (ACJ), espresso profond (DES), chocolat blanc (WHC) et cerisier d'hiver (WCR). Expédiée facile à monter, 1 boîte.

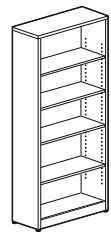

### Bibliothèque

ML65BC	30 x 12 x 65 762 x 305 x 1651	155 70.31	4 0.11	<b>500\$</b>
--------	----------------------------------	--------------	-----------	--------------

**65 po H.** Une tablette fixe et trois tablettes réglables. Les tablettes mesurent <sup>11</sup>/<sub>16</sub> po d'épaisseur. Quatre patins de mise à niveau. Offerte uniquement dans les finis suivants avec panneau arrière agencé : acajou absolu (ACJ), espresso profond (DES), chocolat blanc (WHC) et cerisier d'hiver (WCR). Expédiée facile à monter, 1 boîte.

## PENDERIES

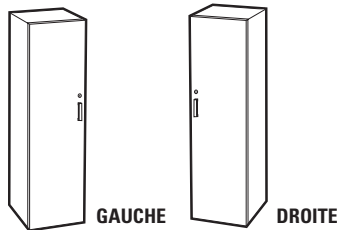

### Penderie

ML6518WDL	18 x 24 x 65 457 x 610 x 1651	175 79.38	18 0.5	<b>770\$</b>
ML6518WDR	18 x 24 x 65 457 x 610 x 1651	175 79.38	18 0.5	<b>770\$</b>

**65 po H.** Porte à charnières à gauche (s'ouvrant vers la gauche) ou à droite (s'ouvrant vers la droite). Comprend une tringle pour vêtements et une tablette fixe avec un dégagement de 9 po entre la tablette et le haut du module. Expédiée monté dans 1 boîte.

## BIBLIOTHÈQUES DE BOUT

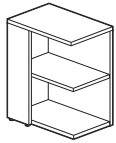

Bibliothèque de bout - GAUCHE

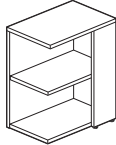

Bibliothèque de bout - DROITE

## MODÈLE

DIMENSIONS <sup>PO</sup>  
<sub>MM</sub>POIDS <sup>LB</sup>  
<sub>KG</sub>VOLUME <sup>PI<sup>3</sup></sup>  
<sub>M<sup>3</sup></sub>

## PRIX COURANT

## L x P x H

MODÈLE	DIMENSIONS <sup>PO</sup> <sub>MM</sub>	POIDS <sup>LB</sup> <sub>KG</sub>	VOLUME <sup>PI<sup>3</sup></sup> <sub>M<sup>3</sup></sub>	PRIX COURANT
ML1629SHL	16 x 24 x 29 406 x 610 x 737	66 29.94	2.5 0.07	357\$

**29 po H.** S'utilise à une extrémité d'un module de 29 po H. Une tablette fixe. Expédiée facile à monter, 1 boîte.

ML1629SHR	16 x 24 x 29 406 x 610 x 737	66 29.94	2.5 0.07	357\$
-----------	---------------------------------	-------------	-------------	-------

**29 po H.** S'utilise à une extrémité d'un module de 29 po H. Une tablette fixe. Expédiée facile à monter, 1 boîte.

## TABLEAUX PUNAISABLES



Tableau punaisable

ML66TB	64 x 1 x 15.75 1626 x 25 x 400	6.4 2.9	1.3 0.03	178\$
ML72TB	70 x 1 x 15.75 1778 x 25 x 400	7 3.18	1.3 0.03	185\$

Tableau punaisable garni de textile. Vis de fixation comprises. Se reporter à la page 84 pour les choix de couleurs. Expédié en 1 boîte.

## ACCESSOIRES

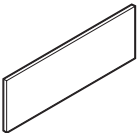
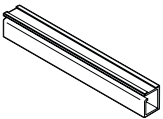

Module de gestion de câbles

ML24WM2	24 x 2 x 2 610 x 51 x 51	1 0.45	0.1 -	39\$
---------	-----------------------------	-----------	----------	------

Le profilé en plastique de 24 po L fléchit pour recevoir et maintenir en place fils et câbles. S'installe rapidement à l'aide de ruban adhésif double face. **Noir** uniquement. Expédié en 1 boîte.

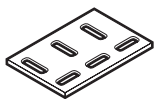

Plaque d'affleurement

MLFP	5 x 3 x 0.06 127 x 76 x 2	1 0.45	1 0.02	11\$
------	------------------------------	-----------	-----------	------

Pour joindre deux surfaces de travail de même hauteur. **Noir** uniquement.



Poignée

MLHS	5.25 x 1 x 0.5 133 x 25 x 13	1 0.45	1 0.02	15\$
------	---------------------------------	-----------	-----------	------

Poignée de remplacement. Fini **argenté**.

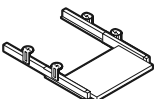

Tablette à clavier

MLKB	22 x 12 x 0.68 559 x 305 x 17	13 5.9	1.5 0.04	105\$
------	----------------------------------	-----------	-------------	-------

Tablette à clavier en mélamine de 22 po L. Ferrures de montage comprises. La tablette est offerte dans tous les finis mélaminés Ionic de série. Se reporter à la page 145. Expédiée montée, 1 boîte.

ACCESSOIRES	MODÈLE	DIMENSIONS <sup>PO</sup> <sub>MM</sub>	POIDS <sup>LB</sup> <sub>KG</sub>	VOLUME <sup>PJ<sup>3</sup></sup> <sub>M<sup>3</sup></sub>	PRIX COURANT
 <p><b>Tiroir central - 22 po</b></p>	MLPD	22.5 x 15 x 1.5	2	0.7	<b>116\$</b>
		572 x 381 x 38	0.91	0.01	
<p>Permet de ranger divers menus articles. Se monte à la face inférieure d'une surface de travail à l'aide des coulisses comprises. Expédié monté, 1 boîte.</p> <ul style="list-style-type: none"> <li>• Plastique ABS noir uniquement.</li> </ul>					
 <p><b>Tableau de présentation</b></p>	ML4848VB	48 x 5 x 48	110	11	<b>929\$</b>
		1219 x 127 x 1219	49.9	0.31	
<p>Tableau de présentation à deux portes. Comprend un tableau blanc facile à nettoyer et deux tableaux punaisables garnis d'un tissu de couleur taupe (LL11). Offert dans tous les finis mélaminés Ionic de série. Se reporter à la page 145 pour le choix. Le mode de fixation et le choix des ancrages appropriés doivent être déterminés sur place par l'installateur en fonction des lieux. Expédié monté, 1 boîte.</p>					

TABLES DE CONSEIL ET POLYVALENTES

MODÈLE DIMENSIONS POIDS VOLUME PRIX COURANT

PO MM LB KG PJ<sup>3</sup> M<sup>3</sup>

L x P x H



Table de conseil - Circulaire

ML42R	42 x - x 29 1067 x - x 737	82 37.19	5 0.14	<b>404\$</b>
-------	-------------------------------	-------------	-----------	--------------

Dessus circulaire en une pièce de 1 po d'épaisseur. Piétement en X en mélamine. Expédiée facile à monter, 2 boîtes.

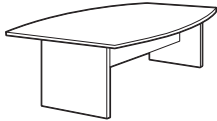

Table de conseil - En forme de bateau

ML96BT	96 x 48 x 29 2438 x 1219 x 737	213 96.62	18 0.5	<b>781\$</b>
--------	-----------------------------------	--------------	-----------	--------------

Dessus en une pièce de 1 1/8 po d'épaisseur. Deux piétements dalle en mélamine. Le dessus rétrécit à 40 po L aux extrémités. Expédiée facile à monter, 3 boîtes.

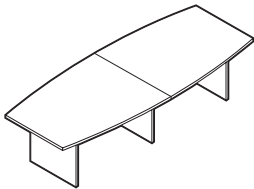

Table de conseil - En forme de bateau

ML120BT	120 x 48 x 29 3048 x 1219 x 737	284 128.82	21 0.59	<b>1076\$</b>
ML144BT	144 x 48 x 29 3658 x 1219 x 737	326 147.87	18.5 0.52	<b>1412\$</b>

Dessus en deux pièces de 1 1/8 po d'épaisseur. Trois piétements dalle en mélamine. Le dessus rétrécit à 40 po L aux extrémités. Expédiée facile à monter, 3 boîtes.

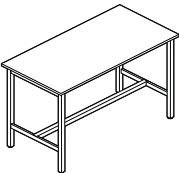

Table de création hauteur bar

30 po P

ML4830BHT	48 x 30 x 42 1219 x 762 x 1067	108 48.99	7.7 0.21	<b>790\$</b>
ML6030BHT	60 x 30 x 42 1524 x 762 x 1067	125 56.7	8.5 0.24	<b>840\$</b>
ML7230BHT	72 x 30 x 42 1829 x 762 x 1067	141 63.96	9.3 0.26	<b>890\$</b>

36 po P

ML4836BHT	48 x 36 x 42 1219 x 914 x 1067	124 56.25	9.1 0.25	<b>865\$</b>
ML6036BHT	60 x 36 x 42 1524 x 914 x 1067	144 65.32	10.1 0.28	<b>915\$</b>
ML7236BHT	72 x 36 x 42 1829 x 914 x 1067	162 73.48	11 0.31	<b>965\$</b>

Dessus en mélamine thermosoudée de 1 po d'épaisseur avec pieds en H et rail repose-pieds en acier peint. Patins de mise à niveau réglables compris. Expédiée facile à monter, 3 boîtes.

## TABLES DE CONSEIL ET POLYVALENTES

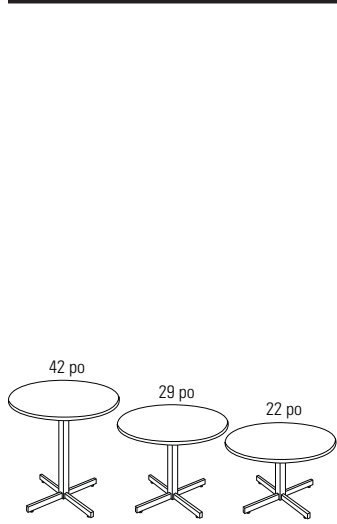

**Table circulaire – Piétement en X**

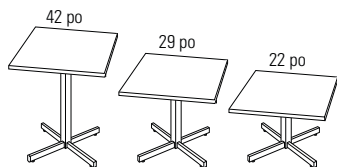

**Table carrée – Piétement en X**

MODÈLE	DIMENSIONS	POIDS	VOLUME	PRIX COURANT
--------	------------	-------	--------	--------------

L x P x H

**22 po H**

ML30RX22	30 x 30 x 22 <i>762 x 762 x 559</i>	40 <i>18.14</i>	11.5 <i>0.32</i>	<b>378\$</b>
ML36RX22	36 x 36 x 22 <i>914 x 914 x 559</i>	56 <i>25.4</i>	17 <i>0.48</i>	<b>439\$</b>

**29 po H**

ML30RX	30 x 30 x 29 <i>762 x 762 x 737</i>	40 <i>18.14</i>	14.3 <i>0.4</i>	<b>378\$</b>
ML36RX	36 x 36 x 29 <i>914 x 914 x 737</i>	56 <i>25.4</i>	21 <i>0.59</i>	<b>439\$</b>
ML42RX	42 x 42 x 29 <i>1067 x 1067 x 737</i>	64 <i>29.03</i>	21.5 <i>0.6</i>	<b>\$536\$</b>

**42 po H**

ML30RX42	30 x 30 x 42 <i>762 x 762 x 1067</i>	40 <i>18.14</i>	15.3 <i>0.43</i>	<b>395\$</b>
ML36RX42	36 x 36 x 42 <i>914 x 914 x 1067</i>	56 <i>25.4</i>	22 <i>0.62</i>	<b>454\$</b>

Dessus circulaire en une pièce en mélamine thermosoudée de 1 po d'épaisseur et piétement en X en acier peint (colonne de 2,5 po sur 2,5 po et pieds rectangulaires de 1 po sur 2 po; patins de mise à niveau et embouts protecteurs agencés au fini peint compris). Expédié facile à monter en 2 boîtes.

**22 po H**

ML30SX22	30 x 30 x 22 <i>762 x 762 x 559</i>	45 <i>20.41</i>	11.5 <i>0.32</i>	<b>378\$</b>
ML36SX22	36 x 36 x 22 <i>914 x 914 x 559</i>	64 <i>29.03</i>	17 <i>0.48</i>	<b>439\$</b>

**29 po H**

ML30SX	30 x 30 x 29 <i>762 x 762 x 737</i>	45 <i>20.41</i>	14.3 <i>0.4</i>	<b>378\$</b>
ML36SX	36 x 36 x 29 <i>914 x 914 x 737</i>	64 <i>29.03</i>	21 <i>0.59</i>	<b>439\$</b>
ML42SX	42 x 42 x 29 <i>1067 x 1067 x 737</i>	78 <i>35.38</i>	21.5 <i>0.6</i>	<b>536\$</b>

**42 po H**

ML30SX42	30 x 30 x 42 <i>762 x 762 x 1067</i>	45 <i>20.41</i>	15.6 <i>0.44</i>	<b>395\$</b>
ML36SX42	36 x 36 x 42 <i>914 x 914 x 1067</i>	64 <i>29.03</i>	22.6 <i>0.63</i>	<b>454\$</b>

Dessus carré en une pièce en mélamine thermosoudée de 1 po d'épaisseur et piétement en X en acier peint (colonne de 2,5 po sur 2,5 po et pieds rectangulaires de 1 po sur 2 po; patins de mise à niveau et embouts protecteurs agencés au fini peint compris). Expédié facile à monter en 2 boîtes.



**TABLES DE SALON**      **MODÈLE**      **DIMENSIONS** <sup>PO</sup> <sub>MM</sub>      **POIDS** <sup>LB</sup> <sub>KG</sub>      **VOLUME** <sup>PI<sup>3</sup></sup> <sub>M<sup>3</sup></sub>      **PRIX COURANT**

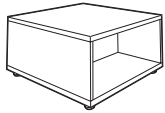

**Table de salon ou de bout carrée**

	<b>L x P x H</b>			
ML2929CT	29 x 29 x 16 737 x 737 x 406	83 37.65	10 0.28	<b>579\$</b>

**16 po H.** Table de salon ou de bout carrée. Ouverte de part et d'autre avec une cloison centrale. Expédiée montée dans 1 boîte.

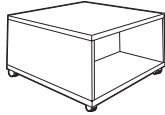

**Table de salon ou de bout carrée mobile**

ML2929CTM	29 x 29 x 16 737 x 737 x 406	83 37.65	10 0.28	<b>630\$</b>
-----------	---------------------------------	-------------	------------	--------------

**16 po H.** Table de salon ou de bout carrée mobile. Ouverte de part et d'autre avec une cloison centrale. Expédiée montée dans 1 boîte.

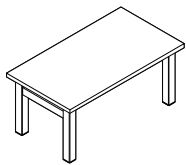
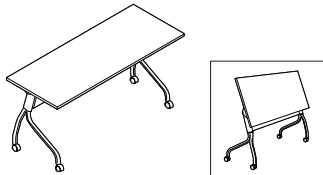

**Table de salon rectangulaire à pieds en H**

ML3620CH	36 x 20 x 16 914 x 508 x 406	46 20.87	3 0.08	<b>425\$</b>
ML4220CH	42 x 20 x 16 1067 x 508 x 406	50 22.68	3.2 0.09	<b>438\$</b>

**16 po H** avec un dessus en mélamine thermosoudée de 1 po d'épaisseur et deux pieds en H en acier de 15 po H. Expédiée facile à monter, 2 boîtes.

**TABLES DE FORMATION**



**Table à dessus rabattable**

ML4824FT	48 x 24 x 29.5 1219 x 610 x 749	65.9 29.89	2 0.05	<b>527\$</b>
ML6024FT	60 x 24 x 29.5 1524 x 610 x 749	74.7 33.88	4.6 0.13	<b>576\$</b>
ML7224FT	72 x 24 x 29.5 1829 x 610 x 749	86.6 39.28	5.1 0.14	<b>631\$</b>

Table à dessus rabattable avec plateau de 1 po d'épaisseur en mélamine thermosoudée sont munis de douilles installées en usine pour un raccord métal à métal avec les pieds en Y intégrant un panneau de fond dans un fini tungstène uniquement. Roulettes bloquantes. Lorsqu'elles sont imbriquées, chaque table ajoute 5,25 po à l'encombrement nécessaire pour le rangement. Expédiée facile à monter, 3 boîtes.

## TABLES À RÉGLAGE ÉLECTRIQUE DE LA HAUTEUR

### RENSEIGNEMENTS GÉNÉRAUX

- Une solution efficace dans le cadre de programmes de mieux-être en milieu de travail, les tables Ionic à hauteur réglable vous permettent de vous déplacer aisément entre les positions assise et debout, sans interrompre votre travail, tout au long de la journée.
- Les tables peuvent s'utiliser seules ou de pair avec tout bureau autoportant de la gamme Ionic.
- Des tables rectangulaires à deux pieds ou des postes de travail en L à trois pieds sont offerts.
- Les dessus sont offerts dans tous les finis mélaminés de la gamme Ionic.
- Le système d'entraînement à tige à six pans est actionné par un moteur unique. La table peut soulever une charge de 220 lb.
- La vitesse de montée et de descente est de 0,75 pouce par seconde.
- Commande « monter/descendre » simple à utiliser; trois positions programmables.
- Des cloisons d'intimité sont offertes.
- Une course de réglage de 27.8 po à 45,5 po en hauteur avec un dessus de 1 po d'épaisseur.
- Une course de réglage de 26.8 po à 44,5 po en hauteur, piétement uniquement.
- Les modules respectent toutes les normes ANSI/BIFMA X5.5 applicables.
- Les dessus en mélamine sont protégés par la garantie à vie de Global. Les pièces des piétements y compris les moteurs électriques et les pièces motorisées sont protégés par une garantie de cinq ans.
- Les modules sont certifiés Greenguard.

### FINIS - DESSUS

ACJ	Acajou absolu	DWT	Blanc de blancs
AWC	Cerisier Avant	HGT	Gris de Hayden
ASN	Nuit d'Orient	SKC	Palissandre
AWH	Miel Avant	TWL	Noyer moiré
CMB	Érable clair	WCR	Cerisier d'hiver
DES	Espresso profond	WHC	Chocolat blanc

### CONSTRUCTION

- Les dessus mesurent 1 po d'épaisseur, sont fabriqués à partir de panneaux de particules d'une densité de 45 lb recouverts de part et d'autre de mélamine thermosoudée haut rendement et dotés d'un chant agencé de 2 mm.
- Le châssis et les pieds, composés de pièces en acier tubulaire et en acier plat, sont offerts dans un fini argenté uniquement.
- Le piétement en T présente des pieds arrondis dotés de patins réglables.
- La traverse télescopique s'étire pour recevoir des dessus :
  - des tables rectangulaires variant de 46 po à 72 po L (23 po à de 30 po P).
  - des postes de travail en L jusqu'à 72 po x 66 po.

### DIMENSIONS - DESSUS

- Les dimensions indiquées de toutes les surfaces sont telles qu'elles permettent un espace de 1 po autour du module.

TABLES À RÉGLAGE ÉLECTRIQUE DE LA HAUTEUR	MODÈLE	DIMENSIONS <sup>PO</sup> <sub>MM</sub>	POIDS <sup>LB</sup> <sub>KG</sub>	VOLUME <sup>PI</sup> <sub>M<sup>3</sup></sub>	PRIX COURANT
---	--------	---	--------------------------------------	--	--------------

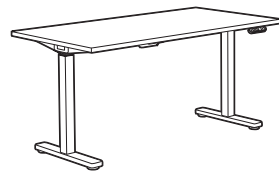

Table rectangulaire - 2 pieds



Poste de travail en L - 3 pieds

#### L x P x H

ML4824ET2	46 x 23 x 27.8-45.5 <i>1168 x 584 x 706-1156</i>	85 <i>38.56</i>	4.06 <i>0.11</i>	<b>1084\$</b>
ML6024ET2	58 x 23 x 27.8-45.5 <i>1473 x 584 x 706-1156</i>	93.5 <i>42.41</i>	4.42 <i>0.12</i>	<b>1124\$</b>
ML7224ET2	70 x 23 x 27.8-45.5 <i>1778 x 584 x 706-1156</i>	102 <i>46.27</i>	4.72 <i>0.13</i>	<b>1170\$</b>
ML6030ET2	58 x 29 x 27.8-45.5 <i>1473 x 737 x 706-1156</i>	104 <i>47.17</i>	4.88 <i>0.13</i>	<b>1174\$</b>
ML7230ET2	70 x 29 x 27.8-45.5 <i>1778 x 737 x 706-1156</i>	115 <i>52.16</i>	5.25 <i>0.14</i>	<b>1223\$</b>

Dessus en mélamine de 1 po d'épaisseur doté d'un chant agencé de 2 mm. Piétement fini argenté uniquement. Expédiée facile à monter, 2 boîtes.

MVL6060ET	58 x 58 x 27.8-45.5 <i>1473 x 1473 x 706-1156</i>	165 <i>74.84</i>	6.02 <i>0.17</i>	<b>1963\$</b>
MVL6066ET	58 x 64 x 27.8-45.5 <i>1473 x 1626 x 706-1156</i>	170 <i>77.11</i>	6.12 <i>0.17</i>	<b>1971\$</b>
MVL6660ET	64 x 58 x 27.8-45.5 <i>1626 x 1473 x 706-1156</i>	169 <i>76.66</i>	6.2 <i>0.17</i>	<b>1987\$</b>
MVL6666ET	64 x 64 x 27.8-45.5 <i>1626 x 1626 x 706-1156</i>	174 <i>78.93</i>	6.3 <i>0.17</i>	<b>1995\$</b>
MVL7260ET	70 x 58 x 27.8-45.5 <i>1778 x 1473 x 706-1156</i>	173 <i>78.47</i>	6.32 <i>0.17</i>	<b>2010\$</b>
MVL7266ET	70 x 64 x 27.8-45.5 <i>1778 x 1626 x 706-1156</i>	178 <i>80.74</i>	6.42 <i>0.18</i>	<b>2018\$</b>

Dessus en mélamine de 1 po d'épaisseur doté d'un chant agencé de 2 mm. Piétement fini argenté uniquement. Expédié facile à monter, 3 boîtes.

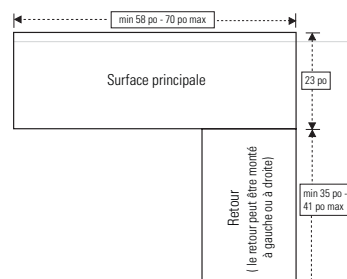

#### DIMENSIONS DES POSTES DE TRAVAIL EN L

Modèle	Surface principale	Retour	Dimensions hors tout réelles
MVL6060ET	58 po L x 23 po P	35 po L x 23 po P	58 po L x 58 po P
MVL6066ET	58 po L x 23 po P	41 po L x 23 po P	58 po L x 64 po P
MVL6660ET	64 po L x 23 po P	35 po L x 23 po P	64 po L x 58 po P
MVL6666ET	64 po L x 23 po P	41 po L x 23 po P	64 po L x 64 po P
MVL7260ET	70 po L x 23 po P	35 po L x 23 po P	70 po L x 58 po P
MVL7266ET	70 po L x 23 po P	41 po L x 23 po P	70 po L x 64 po P

## TABLES À RÉGLAGE ÉLECTRIQUE DE LA HAUTEUR

### GARANTIE

Le client assume l'entière responsabilité de la méthode de fixation des surfaces de travail qui n'ont pas été achetées comme élément d'un ensemble table complet. Le fait de ne pas assujettir la surface de travail de manière à supporter la capacité de charge précisée peut entraîner des dommages corporels ou matériels. Le client accepte d'indemniser Global Upholstery Co. Inc. et ses sociétés affiliées, filiales, dirigeants, administrateurs, employés et actionnaires (collectivement Global) de toute poursuite ou menace de poursuite et de toute responsabilité, directe ou implicite, réclamation, procédure, action, base d'action, dommage, perte, coût et dépense, y compris, sans limitation, des frais juridiques que Global pourrait subir ou engager en raison de la réalisation de la commande du client. Le client reconnaît que tout produit qui n'est pas acheté comme ensemble table complet ne sera pas couvert par la garantie à vie de Global.

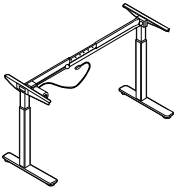
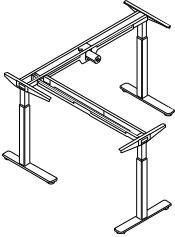
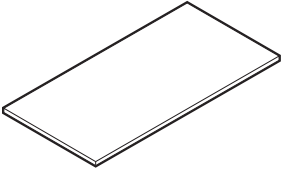
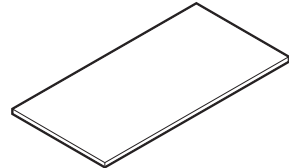
COMPOSANTS ÉLECTRIQUES	MODÈLE	DIMENSIONS <sup>PO</sup> <sub>MM</sub>	POIDS <sup>LB</sup> <sub>KG</sub>	VOLUME <sup>PI</sup> <sub>M<sup>3</sup></sub>	PRIX COURANT
 <p><b>Table à réglage électrique de la hauteur</b> <b>Piètement à deux pieds uniquement</b></p>	MLEBDD162	48 x 21.5 x 26.8-44.5	75	2.4	<b>838\$</b>
		<i>1219 x 546 x 681-1130</i>	<i>34.02</i>	<i>0.06</i>	
 <p><b>Table à réglage électrique de la hauteur</b> <b>Piètement à trois pieds uniquement</b></p>	MLEBDD16L	54 x 54 x 26.8-44.5	95	2.7	<b>1449\$</b>
		<i>1372 x 1372 x 681-1130</i>	<i>43.09</i>	<i>0.07</i>	
 <p><b>Dessus devant s'utiliser avec un piètement à deux ou à trois pieds</b></p>	ML4623HAT	46 x 23 x 1 <i>1168 x 584 x 25</i>	34 <i>15.42</i>	1.66 <i>0.04</i>	<b>245\$</b>
	ML5223HAT	52 x 23 x 1 <i>1321 x 584 x 25</i>	38.3 <i>17.37</i>	1.84 <i>0.05</i>	<b>266\$</b>
	ML5823HAT	58 x 23 x 1 <i>1473 x 584 x 25</i>	42.5 <i>19.28</i>	2.02 <i>0.05</i>	<b>285\$</b>
	ML6423HAT	64 x 23 x 1 <i>1626 x 584 x 25</i>	46.8 <i>21.23</i>	2.2 <i>0.06</i>	<b>309\$</b>
	ML7023HAT	70 x 23 x 1 <i>1778 x 584 x 25</i>	51 <i>23.13</i>	2.32 <i>0.06</i>	<b>332\$</b>
	ML4629HAT	46 x 29 x 1 <i>1168 x 737 x 25</i>	42.5 <i>19.28</i>	2.04 <i>0.05</i>	<b>296\$</b>
	ML5229HAT	52 x 29 x 1 <i>1321 x 737 x 25</i>	47.8 <i>21.68</i>	2.26 <i>0.06</i>	<b>316\$</b>
	ML5829HAT	58 x 29 x 1 <i>1473 x 737 x 25</i>	53.1 <i>24.09</i>	2.48 <i>0.07</i>	<b>336\$</b>
	ML6429HAT	64 x 29 x 1 <i>1626 x 737 x 25</i>	58.4 <i>26.49</i>	2.7 <i>0.07</i>	<b>361\$</b>
	ML7029HAT	70 x 29 x 1 <i>1778 x 737 x 25</i>	63.8 <i>28.94</i>	2.85 <i>0.08</i>	<b>384\$</b>
	 <p><b>Dessus de retour devant s'utiliser avec un piètement à trois pieds</b></p>	ML3523RHT	35 x 23 x 1 <i>889 x 584 x 25</i>	27 <i>12.25</i>	1.3 <i>0.03</i>
ML4123RHT		41 x 23 x 1 <i>1041 x 584 x 25</i>	32 <i>14.51</i>	1.4 <i>0.03</i>	<b>237\$</b>

Piètement de table à deux pieds; s'utilise avec les dessus MLxxxHAT présentés ci-dessous. Ne peut être converti en un piètement à trois pieds. Fini argenté uniquement. Course de réglage, sans le dessus : 26.8 po à 44,5 po H. Réglable en largeur pour recevoir un dessus de 46 po à 72 po L. Expédié facile à monter dans 1 boîte.

Piètement de table à trois pieds; s'utilise avec un dessus MLxxxHAT et un dessus MLxxxRHT présentés ci-dessous. Ne peut être converti en un piètement à deux pieds. Fini argenté uniquement. Course de réglage, sans le dessus : 26.8 po à 44,5 po H. Réglable en largeur pour recevoir un dessus de 46 po à 72 po L. Expédié facile à monter dans 1 boîte.

S'utilise comme dessus principal avec un module MLEBDD162 ou MLEBDD16L. Dessus en mélamine de 1 po d'épaisseur et chant agencé de 2 mm.

S'utilise avec le module MLEBDD16L et un dessus principal (MLxxxHAT). Dessus en mélamine de 1 po d'épaisseur et chant agencé de 2 mm.

## CLOISONNETTES D'INTIMITÉ

### RENSEIGNEMENTS GÉNÉRAUX

- Les cloisonnettes sont idéales pour les tables à hauteur réglable, les tables autoportantes et les bureaux chevauchants.
- Elles s'installent facilement et rapidement à l'avant, à l'arrière ou sur le côté d'une surface de travail de 1 po ou de 1 1/16 po d'épaisseur.
- Les cloisonnettes peuvent être orientées vers le haut pour servir de séparation, ou vers le bas pour servir de panneau de fond.
- Elles sont offertes dans un choix de textiles ou de finis stratifiés haute pression pour rehausser tout décor.
- On recommande de choisir une cloisonnette d'intimité d'une largeur de 6 po inférieure à celle de la surface à laquelle elle sera montée. Par ailleurs, la face inférieure ou supérieure de la surface à laquelle la cloisonnette doit être montée doit présenter un dégagement d'au moins 3 po le long de la face à laquelle elle sera montée.
- La hauteur hors tout incluant les ferrures de montage est de 13,25 po; elle est de 12,5 po sans les ferrures.

### CLOISONNETTES D'INTIMITÉ EN STRATIFIÉ - FINIS

- Cadre agencé de 0,5 mm d'épaisseur.

ACJ	Acajou absolu	DWT	Blanc de blancs
AWC	Cerisier Avant	HGT	Gris de Hayden
ASN	Nuit d'Orient	SKC	Palissandre
AWH	Miel Avant	TWL	Noyer moiré
CMB	Érable clair	WCR	Cerisier d'hiver
DES	Espresso profond	WHC	Chocolat blanc

### CLOISONNETTES D'INTIMITÉ GARNIES DE TEXTILE

- Sans cadre et non punaisable.
- Le choix de textiles suivants est offert pour les cloisonnettes : Anchorage, Carrera, Fusion, Hudson, Jenny, Urban et Waterfall

### SUPPORTS DE MONTAGE POUR CLOISONNETTES D'INTIMITÉ

- Chaque support est un assemblage en deux parties en aluminium moulé fini argenté et s'assujettit à la surface de travail à l'aide de trois vis.
- Deux supports de montage sont compris avec les cloisonnettes mesurant de 24 po à 54 po de largeur. Les cloisonnettes de 60 po et de 66 po comprennent trois supports.

### CLOISONNETTES D'INTIMITÉ

- Les cloisonnettes d'intimité MLxxUMF et MLxxUML, les cloisonnettes d'intimité en acrylique MVLAPxx et en feutre MVLPET peuvent être utilisées comme cloisonnettes centrales avec les ensembles de bancs de travail Ionic - se reporter à la page 118.
- Les adaptateurs sont nécessaires monter les cloisonnettes d'intimité entre des bancs de travail en vis-à-vis. Pour les adaptateurs, se reporter à la page 121.

### CLOISONNETTES D'INTIMITÉ EN FEUTRE PET

- Feutre PET de 9 mm d'épaisseur fait à 100% de fibres de polyester.
- Matériau punaisable au fini feutré lisse offert dans les teintes suivantes :
 

MST	Brouillard	SFR	Hélianthe
PWT	Étain	LAP	Lapis
GPH	Graphite	RBY	Rubis

CLOISONNETTES D'INTIMITÉ	MODÈLE	DIMENSIONS PO MM	POIDS LB KG	VOLUME PI <sup>3</sup> M <sup>3</sup>	PRIX COURANT
--------------------------	--------	---------------------	----------------	--	--------------

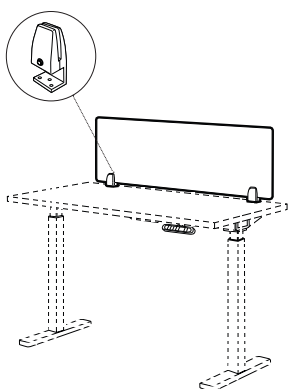

**Cloisonnette d'intimité en tissu**  
À monter sur la surface de travail

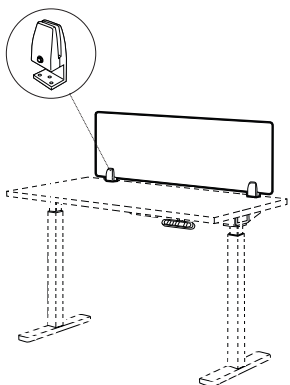

**Cloisonnette d'intimité en stratifié**  
À monter sur la surface de travail

	L x P x H			
ML1324DMF	24 x 0.5 x 13.25 610 x 13 x 337	2.6 1.18	0.4 0.01	<b>365\$</b>
ML1330DMF	30 x 0.5 x 13.25 762 x 13 x 337	3 1.36	0.5 0.01	<b>367\$</b>
ML1336DMF	36 x 0.5 x 13.25 914 x 13 x 337	3.6 1.63	0.6 0.01	<b>394\$</b>
ML1342DMF	42 x 0.5 x 13.25 1067 x 13 x 337	4.2 1.91	0.7 0.01	<b>422\$</b>
ML1348DMF	48 x 0.5 x 13.25 1219 x 13 x 337	4.8 2.18	0.8 0.02	<b>423\$</b>
ML1354DMF	54 x 0.5 x 13.25 1372 x 13 x 337	5.4 2.45	0.9 0.02	<b>451\$</b>
ML1360DMF	60 x 0.5 x 13.25 1524 x 13 x 337	6 2.72	1 0.02	<b>606\$</b>
ML1366DMF	66 x 0.5 x 13.25 1676 x 13 x 337	6.6 2.99	1.1 0.03	<b>627\$</b>

Se monte à une surface de travail de 1 po ou 1 1/16 po d'épaisseur. Supports de montage compris. Ne peut pas s'utiliser avec les ensembles de bancs de travail Ionic. Expédiée facile à monter, 1 boîte.

ML1324DML	23.75 x 0.44 x 13.25 603 x 11 x 337	14.4 6.53	0.5 0.01	<b>231\$</b>
ML1330DML	29.75 x 0.44 x 13.25 756 x 11 x 337	17.1 7.76	0.6 0.01	<b>307\$</b>
ML1336DML	35.75 x 0.44 x 13.25 908 x 11 x 337	19.8 8.98	0.7 0.01	<b>331\$</b>
ML1342DML	41.75 x 0.44 x 13.25 1060 x 11 x 337	22.6 10.25	0.8 0.02	<b>333\$</b>
ML1348DML	47.75 x 0.44 x 13.25 1213 x 11 x 337	25.3 11.48	0.9 0.02	<b>348\$</b>
ML1354DML	53.75 x 0.44 x 13.25 1365 x 11 x 337	28 12.7	1 0.02	<b>413\$</b>
ML1360DML	59.75 x 0.44 x 13.25 1518 x 11 x 337	31.2 14.15	1.1 0.03	<b>471\$</b>
ML1366DML	65.75 x 0.44 x 13.25 1670 x 11 x 337	33.9 15.38	1.2 0.03	<b>493\$</b>

Se monte à une surface de travail de 1 po ou 1 1/16 po d'épaisseur. Supports de montage compris. Ne peut pas s'utiliser avec les ensembles de bancs de travail Ionic. Expédiée facile à monter, 1 boîte.

CLOISONNETTES D'INTIMITÉ

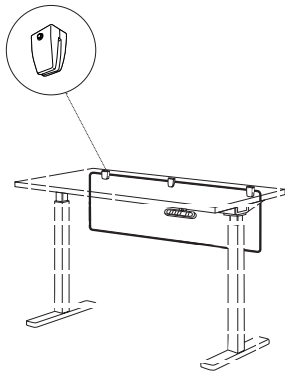

**Cloisonnette d'intimité en tissu**  
**À monter sous la surface de travail**

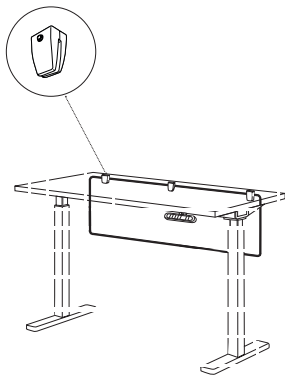

**Cloisonnette d'intimité en stratifié**  
**À monter sous la surface de travail**

MODÈLE	DIMENSIONS	POIDS	VOLUME	PRIX COURANT
	<sup>PO</sup> MM L x P x H			
ML1324UMF	24 x 0.5 x 13.25 610 x 13 x 337	2.6 1.18	0.4 0.01	<b>365\$</b>
ML1330UMF	30 x 0.5 x 13.25 762 x 13 x 337	3 1.36	0.5 0.01	<b>367\$</b>
ML1336UMF	36 x 0.5 x 13.25 914 x 13 x 337	3.6 1.63	0.6 0.01	<b>394\$</b>
ML1342UMF	42 x 0.5 x 13.25 1067 x 13 x 337	4.2 1.91	0.7 0.01	<b>422\$</b>
ML1348UMF	48 x 0.5 x 13.25 1219 x 13 x 337	4.8 2.18	0.8 0.02	<b>423\$</b>
ML1354UMF	54 x 0.5 x 13.25 1372 x 13 x 337	5.4 2.45	0.9 0.02	<b>451\$</b>
ML1360UMF	60 x 0.5 x 13.25 1524 x 13 x 337	6 2.72	1 0.02	<b>606\$</b>
ML1366UMF	66 x 0.5 x 13.25 1676 x 13 x 337	6.6 2.99	1.1 0.03	<b>627\$</b>

Se monte à une surface de travail de 1 po ou 1 1/16 po d'épaisseur. Supports de montage compris. Pour ajouter des cloisonnettes d'intimité aux ensembles de bancs de travail Ionic (pages 118-120), utiliser les cloisonnettes à montage sous plan avec les adaptateurs MVLPPABx (page 121). Expédiée facile à monter, 1 boîte.

ML1324UML	23.75 x 0.44 x 13.25 603 x 11 x 337	14.7 6.53	0.5 0.01	<b>231\$</b>
ML1330UML	29.75 x 0.44 x 13.25 756 x 11 x 337	17.4 7.89	0.6 0.01	<b>307\$</b>
ML1336UML	35.75 x 0.44 x 13.25 908 x 11 x 337	20.2 9.16	0.7 0.01	<b>331\$</b>
ML1342UML	41.75 x 0.44 x 13.25 1060 x 11 x 337	23 10.43	0.8 0.02	<b>333\$</b>
ML1348UML	47.75 x 0.44 x 13.25 1213 x 11 x 337	25.7 11.66	0.9 0.02	<b>348\$</b>
ML1354UML	53.75 x 0.44 x 13.25 1365 x 11 x 337	28.5 12.93	1 0.02	<b>413\$</b>
ML1360UML	59.75 x 0.44 x 13.25 1518 x 11 x 337	31.7 14.38	1.1 0.03	<b>471\$</b>
ML1366UML	65.75 x 0.44 x 13.25 1670 x 11 x 337	34.5 15.65	1.2 0.03	<b>493\$</b>

Se monte à une surface de travail de 1 po ou 1 1/16 po d'épaisseur. Supports de montage compris. Pour ajouter des cloisonnettes d'intimité aux ensembles de bancs de travail Ionic (pages 118-120), utiliser les cloisonnettes à montage sous plan avec les adaptateurs MVLPPABx (page 121). Expédiée facile à monter, 1 boîte.

CLOISONNETTES D'INTIMITÉ	MODÈLE	DIMENSIONS <sup>PO</sup> <sub>MM</sub>	POIDS <sup>LB</sup> <sub>KG</sub>	VOLUME <sup>PI<sup>3</sup></sup> <sub>M<sup>3</sup></sub>	PRIX COURANT
--------------------------	--------	---	--------------------------------------	--	--------------

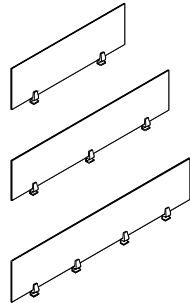

**Cloisonnette d'intimité en feutre PET**

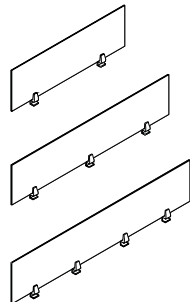

**Cloisonnette d'intimité en acrylique**

	L x P x H			
<b>Jeu de 1</b>				
MVLPET42-1	42 x 0.36 x 13.25 <i>1067 x 9 x 337</i>	2.6 <i>1.18</i>	0.8 <i>0.02</i>	<b>230\$</b>
MVLPET48-1	48 x 0.36 x 13.25 <i>1219 x 9 x 337</i>	3.3 <i>1.5</i>	0.9 <i>0.02</i>	<b>242\$</b>
MVLPET54-1	54 x 0.36 x 13.25 <i>1372 x 9 x 337</i>	3.6 <i>1.63</i>	1 <i>0.02</i>	<b>310\$</b>
MVLPET60-1	60 x 0.36 x 13.25 <i>1524 x 9 x 337</i>	3.8 <i>1.72</i>	1.1 <i>0.03</i>	<b>321\$</b>
MVLPET66-1	66 x 0.36 x 13.25 <i>1676 x 9 x 337</i>	4.5 <i>2.04</i>	1.3 <i>0.03</i>	<b>377\$</b>

<b>Jeu de 4</b>				
MVLPET42-4	42 x 0.36 x 13.25 <i>1067 x 9 x 337</i>	9.5 <i>4.31</i>	0.8 <i>0.02</i>	<b>880\$</b>
MVLPET48-4	48 x 0.36 x 13.25 <i>1219 x 9 x 337</i>	11.9 <i>5.4</i>	1 <i>0.02</i>	<b>920\$</b>
MVLPET54-4	54 x 0.36 x 13.25 <i>1372 x 9 x 337</i>	12.8 <i>5.81</i>	1.1 <i>0.03</i>	<b>1188\$</b>
MVLPET60-4	60 x 0.36 x 13.25 <i>1524 x 9 x 337</i>	13.8 <i>6.26</i>	1.2 <i>0.03</i>	<b>1223\$</b>
MVLPET66-4	66 x 0.36 x 13.25 <i>1676 x 9 x 337</i>	16.2 <i>7.35</i>	1.3 <i>0.03</i>	<b>1442\$</b>

Se monte à une surface de 1 po d'épaisseur, en surface ou sous plan. Pincés de montage comprises. La cloisonnette doit être assujettie à l'aide de vis à bois. Les vis à bois peuvent endommager la face supérieure lorsque la cloisonnette est montée sur la surface de travail. Expédiée facile à monter, 1 boîte.

MVLAP42	42.5 x 0.25 x 13.25 <i>1080 x 6 x 337</i>	3.6 <i>1.63</i>	0.8 <i>0.02</i>	<b>252\$</b>
MVLAP48	48.5 x 0.25 x 13.25 <i>1232 x 6 x 337</i>	4.3 <i>1.95</i>	1 <i>0.02</i>	<b>286\$</b>
MVLAP54	54.5 x 0.25 x 13.25 <i>1384 x 6 x 337</i>	5.1 <i>2.31</i>	1.1 <i>0.03</i>	<b>386\$</b>
MVLAP60	60.5 x 0.25 x 13.25 <i>1537 x 6 x 337</i>	5.3 <i>2.4</i>	1.2 <i>0.03</i>	<b>420\$</b>
MVLAP66	66.5 x 0.25 x 13.25 <i>1689 x 6 x 337</i>	6.5 <i>2.95</i>	1.3 <i>0.03</i>	<b>438\$</b>

Pincés de montage comprises. Expédiée facile à monter, 1 boîte.

## BANCS DE TRAVAIL

### RENSEIGNEMENTS GÉNÉRAUX

- Une solution proposant des bancs de travail en vis-à-vis se configurant en ligne droite.
- La gamme respecte toutes les normes ANSI/BIFMA X5.5 applicables en matière de bureaux.

### SURFACES DE TRAVAIL

- Les surfaces de travail mesurent 1 po d'épaisseur et sont fabriquées à partir de panneaux de particules de 45 lb de densité recouverts de part et d'autre de mélamine thermosoudée; elles présentent un chant agencé de 2 mm.
- La gamme est offerte dans tous les finis mélaminés Ionic
- Les surfaces de travail sont munies de douilles installées en usine pour un raccord métal à métal avec les pieds.

### PIEDS EN MÉTAL

- Les pieds carrés de 2 po avec traverse de 1 po sur 2 po présentent une configuration en H pour s'harmoniser avec les bureaux Ionic.
- Les pieds sont offerts dans un fini peint noir (BLK), blanc de blancs (DWT) ou tungstène (TUN); une finition texturée Sandtex est appliquée pour plus de durabilité.

### ENSEMBLES DE BANCS DE TRAVAIL

- Les ensembles ont été créés pour faciliter la spécification et la commande; chaque ensemble comprend toutes les ferrures nécessaires pour l'installation.
- Les bancs de travail **autoportants** en vis-à-vis comportent deux surfaces de travail avec raidisseurs et deux pieds s'installant à chaque extrémité.
- Les ensembles bancs de travail **doubles** en vis-à-vis comportent deux bancs de travail en vis-à-vis – quatre postes de travail comportant quatre surfaces de travail avec raidisseurs, deux pieds s'installant à chaque extrémité, et un pied central partagé entre les paires de surfaces de travail côte à côte.
- Les ensembles bancs de travail doubles peuvent être prolongés au moyen de **rallonges** composés de deux surfaces de travail avec raidisseurs et un pied à partager entre des paires de surfaces de travail côte à côte.

### CLOISONNETTES D'INTIMITÉ

- L'écart de 2,5 po au centre des bancs de travail en vis-à-vis permet l'installation d'une cloisonnette d'intimité.
- Les cloisonnettes d'intimité sont offertes garnies d'un textile, en mélamine, en acrylique ou en feutre PET. Se reporter aux pages 115-115 pour le choix de cloisonnettes d'intimité Ionic.
- Il est recommandé d'utiliser une cloisonnette d'une largeur inférieure de 6 po à celle de la surface de travail. Par exemple, si la surface de travail mesure 60 po L, utilisez une cloisonnette de 54 po L.
- Des adaptateurs sont nécessaires pour monter les cloisonnettes d'intimité entre les bancs de travail en vis-à-vis.

### GESTION DE CÂBLES

- Des chemins de câbles sont offerts pour assurer la gestion des fils et câbles ou doter les bancs de travail d'une capacité de pose pour l'alimentation électrique.
- Les chemins de câbles s'installent sous les surfaces de travail, centrés entre les surfaces des bancs de travail en vis-à-vis.

### PASSE-CÂBLES

- Les dessus de tous les ensembles sont offerts de série sans passe-câbles.
- Des passe-câbles peuvent être installés aux emplacements standard. Un emplacement par exemple peut être précisé; les passe-câbles seront installés au même emplacement sur tous les dessus de l'ensemble. Commander **FOG1**, **FOG2** ou **FOG3**. **Ajouter 140 \$** pour bancs de travail autoportants (MLxxxxDST) et rallonges pour bancs de travail double (MLxxxxDSE) en vis-à-vis.

**Ajouter 280 \$** pour les bancs de travail doubles en vis-à-vis (MLxxxxDSQ).



- Le couvercle et le manchon du passe-câbles FOG peuvent être retirés sur place pour permettre l'installation de mini-modules d'alimentation Cove MVCOVSM2B/S ou MVCOVS1UB/S comme solution de rechange pour acheminer l'alimentation ou des capacités de recharge USB à la surface de travail (se reporter à la page 128).

### FINIS MÉLAMINÉS

ACJ	Acajou absolu	DWT	Blanc de blancs
AWC	Cerisier Avant	HGT	Gris de Hayden
ASN	Nuit d'Orient	SKC	Palissandre
AWH	Miel Avant	TWL	Noyer moiré
CMB	Érable clair	WCR	Cerisier d'hiver
DES	Espresso profond	WHC	Chocolat blancs

### ENSEMBLES BANCS DE TRAVAIL

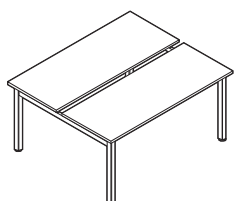

**Bancs de travail autoportants en vis-à-vis, 24 po P**

MODÈLE	DIMENSIONS	POIDS	VOLUME	PRIX COURANT
	<sup>PO</sup> MM L x P x H	<sup>LB</sup> KG	<sup>PI<sup>3</sup></sup> M <sup>3</sup>	
ML4850DST	48 x 50.4 x 29 1219 x 1280 x 737	151 68.49	8.8 0.24	<b>1082\$</b>
ML5450DST	54 x 50.4 x 29 1372 x 1280 x 737	161 73.03	9.1 0.25	<b>1131\$</b>
ML6050DST	60 x 50.4 x 29 1524 x 1280 x 737	171 77.56	9.3 0.26	<b>1180\$</b>
ML6650DST	66 x 50.4 x 29 1676 x 1280 x 737	181 82.1	9.6 0.27	<b>1230\$</b>
ML7250DST	72 x 50.4 x 29 1829 x 1280 x 737	191 86.64	9.9 0.28	<b>1259\$</b>

Chaque ensemble comprend deux surfaces de travail de 24 po P et une paire de pieds pour bancs de travail autoportants en vis-à-vis. L'ensemble ne doit pas être utilisé de pair avec les rallonges pour bancs de travail. Les raidisseurs compris sont installés entre les deux pieds. Expédié facile à monter en 3 boîtes.

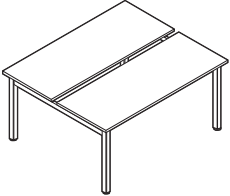
ENSEMBLES BANCS DE TRAVAIL	MODÈLE	DIMENSIONS PO MM	POIDS LB KG	VOLUME PI <sup>3</sup> M <sup>3</sup>	PRIX COURANT
		L x P x H			
	ML4862DST	48 x 62.4 x 29 <i>1219 x 1585 x 737</i>	180 <i>81.65</i>	10.5 <i>0.29</i>	<b>1216\$</b>
	ML5462DST	54 x 62.4 x 29 <i>1372 x 1585 x 737</i>	192 <i>87.09</i>	10.9 <i>0.3</i>	<b>1237\$</b>
	ML6062DST	60 x 62.4 x 29 <i>1524 x 1585 x 737</i>	205 <i>92.99</i>	11.2 <i>0.31</i>	<b>1285\$</b>
	ML6662DST	66 x 62.4 x 29 <i>1676 x 1585 x 737</i>	218 <i>98.88</i>	11.5 <i>0.32</i>	<b>1335\$</b>
	ML7262DST	72 x 62.4 x 29 <i>1829 x 1585 x 737</i>	230 <i>104.33</i>	11.8 <i>0.33</i>	<b>1364\$</b>

**Bancs de travail autoportants en vis-à-vis, 30 po P**

Chaque ensemble comprend deux surfaces de travail de 30 po P et une paire de pieds pour bancs de travail autoportants en vis-à-vis. L'ensemble ne doit pas être utilisé de pair avec les rallonges pour bancs de travail. Les raidisseurs compris sont installés entre les deux pieds. Expédié facile à monter en 3 boîtes.

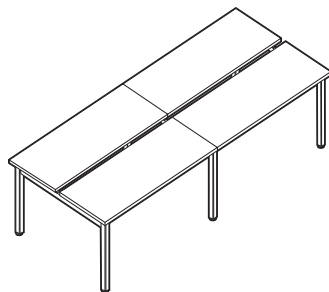

**Bancs de travail doubles en vis-à-vis, 24 po P**

ML9650DSQ	96 x 50.4 x 29 <i>2438 x 1280 x 737</i>	275 <i>124.74</i>	12.6 <i>0.35</i>	<b>1987\$</b>
ML10850DSQ	108 x 50.4 x 29 <i>2743 x 1280 x 737</i>	295 <i>133.81</i>	12.9 <i>0.36</i>	<b>2085\$</b>
ML12050DSQ	120 x 50.4 x 29 <i>3048 x 1280 x 737</i>	315 <i>142.88</i>	13.2 <i>0.37</i>	<b>2184\$</b>
ML13250DSQ	132 x 50.4 x 29 <i>3353 x 1280 x 737</i>	335 <i>151.95</i>	13.4 <i>0.37</i>	<b>2283\$</b>
ML14450DSQ	144 x 50.4 x 29 <i>3658 x 1280 x 737</i>	355 <i>161.03</i>	13.7 <i>0.38</i>	<b>2342\$</b>

Bancs de travail doubles en vis-à-vis. Chaque ensemble comprend quatre surfaces de travail de 24 po P, une paire de pieds d'extrémité et un pied central à partager entre les paires de surfaces de travail pour bancs de travail autoportants en vis-à-vis. L'ensemble s'utilise seul, comme pôle à quatre postes, ou avec des rallonges pour bancs de travail de 50,4 po P (MLxx50DSE) installés à la position centrale. Les raidisseurs compris sont installés entre un pied d'extrémité et un pied central. Expédié facile à monter en 6 boîtes.

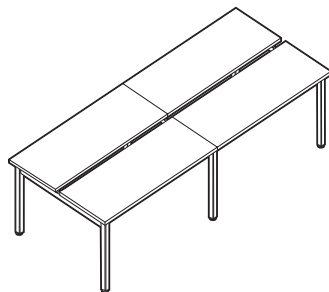

**Bancs de travail doubles en vis-à-vis, 30 po P**

ML9662DSQ	96 x 62.4 x 29 <i>2438 x 1585 x 737</i>	330 <i>149.69</i>	15.1 <i>0.42</i>	<b>2239\$</b>
ML10862DSQ	108 x 62.4 x 29 <i>2743 x 1585 x 737</i>	354 <i>160.57</i>	15.4 <i>0.43</i>	<b>2281\$</b>
ML12062DSQ	120 x 62.4 x 29 <i>3048 x 1585 x 737</i>	380 <i>172.37</i>	15.7 <i>0.44</i>	<b>2378\$</b>
ML13262DSQ	132 x 62.4 x 29 <i>3353 x 1585 x 737</i>	406 <i>184.16</i>	16 <i>0.45</i>	<b>2477\$</b>
ML14462DSQ	144 x 62.4 x 29 <i>3658 x 1585 x 737</i>	430 <i>195.04</i>	16.3 <i>0.46</i>	<b>2536\$</b>

Bancs de travail doubles en vis-à-vis. Chaque ensemble comprend quatre surfaces de travail de 30 po P, une paire de pieds d'extrémité et un pied central à partager entre les paires de surfaces de travail pour bancs de travail autoportants en vis-à-vis. L'ensemble s'utilise seul, comme pôle à quatre postes, ou avec des rallonges pour bancs de travail de 62,4 po P (MLxx62DSE) installés à la position centrale. Les raidisseurs compris sont installés entre un pied d'extrémité et un pied central. Expédié facile à monter en 6 boîtes.

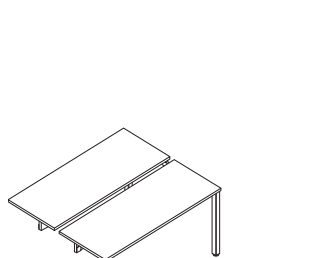

**Rallonge pour bancs de travail doubles en vis-à-vis, 24 po P**

ML4850DSE	48 x 50.4 x 29 <i>1219 x 1280 x 737</i>	124 <i>56.25</i>	5.9 <i>0.16</i>	<b>905\$</b>
ML5450DSE	54 x 50.4 x 29 <i>1372 x 1280 x 737</i>	134 <i>60.78</i>	6.2 <i>0.17</i>	<b>954\$</b>
ML6050DSE	60 x 50.4 x 29 <i>1524 x 1280 x 737</i>	144 <i>65.32</i>	6.5 <i>0.18</i>	<b>1004\$</b>
ML6650DSE	66 x 50.4 x 29 <i>1676 x 1280 x 737</i>	154 <i>69.85</i>	6.7 <i>0.18</i>	<b>1053\$</b>
ML7250DSE	72 x 50.4 x 29 <i>1829 x 1280 x 737</i>	164 <i>74.39</i>	6.9 <i>0.19</i>	<b>1083\$</b>

Chaque ensemble comprend deux surfaces de travail de 24 po P et un pied à partager. S'utilise avec les bancs de travail doubles en vis-à-vis MLxx50DSQ pour augmenter le nombre de postes de travail. Il n'y a aucune limite au nombre de rallonges pouvant être raccordées. Les raidisseurs compris sont installés entre pieds centraux partagés. Les rallonges ne doivent pas être installées en fin de course. Expédié facile à monter en 3 boîtes.



ENSEMBLES BANCS DE TRAVAIL	MODÈLE	DIMENSIONS <sup>PO</sup> <sub>MM</sub>	POIDS <sup>LB</sup> <sub>KG</sub>	VOLUME <sup>Pi<sup>2</sup></sup> <sub>M<sup>2</sup></sub>	PRIX COURANT
		<b>L x P x H</b>			
	ML4862DSE	48 x 62.4 x 29 <i>1219 x 1585 x 737</i>	150 <i>68.04</i>	7.2 <i>0.2</i>	<b>1023\$</b>
	ML5462DSE	54 x 62.4 x 29 <i>1372 x 1585 x 737</i>	162 <i>73.48</i>	7.5 <i>0.21</i>	<b>1040\$</b>
	ML6062DSE	60 x 62.4 x 29 <i>1524 x 1585 x 737</i>	175 <i>79.38</i>	7.8 <i>0.22</i>	<b>1093\$</b>
	ML6662DSE	66 x 62.4 x 29 <i>1676 x 1585 x 737</i>	188 <i>85.28</i>	8.1 <i>0.22</i>	<b>1142\$</b>
	ML7262DSE	72 x 62.4 x 29 <i>1829 x 1585 x 737</i>	200 <i>90.72</i>	8.4 <i>0.23</i>	<b>1172\$</b>

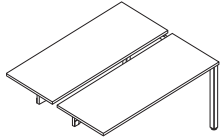

**Rallonge pour bancs de travail doubles en vis-à-vis, 24 po P**

Chaque ensemble comprend deux surfaces de travail de 30 po P et un pied à partager. S'utilise avec les bancs de travail doubles en vis-à-vis MLx62DSQ pour augmenter le nombre de postes de travail. Il n'y a aucune limite au nombre de rallonges pouvant être raccordées. Les raidisseurs compris sont installés entre pieds centraux partagés. Les rallonges ne doivent pas être installées en fin de course. Expédié facile à monter en 3 boîtes.

**ACCESSOIRES POUR BANCS DE TRAVAIL**

<b>Jeu de 2</b>					
	ML48WCB2	40 x 8 x 1 <i>1016 x 203 x 25</i>	3.6 <i>1.63</i>	0.32 <i>0.01</i>	<b>299\$</b>
	ML54WCB2	46 x 8 x 1 <i>1168 x 203 x 25</i>	4.3 <i>1.95</i>	0.37 <i>0.01</i>	<b>328\$</b>
	ML60WCB2	52 x 8 x 1 <i>1321 x 203 x 25</i>	4.8 <i>2.18</i>	0.41 <i>0.01</i>	<b>367\$</b>
	ML66WCB2	58 x 8 x 1 <i>1473 x 203 x 25</i>	5.3 <i>2.4</i>	0.46 <i>0.01</i>	<b>384\$</b>
	ML72WCB2	64 x 8 x 1 <i>1626 x 203 x 25</i>	5.9 <i>2.68</i>	0.51 <i>0.01</i>	<b>414\$</b>

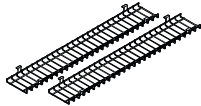

<b>Jeu de 4</b>					
	ML48WCB4	40 x 8 x 1 <i>1016 x 203 x 25</i>	7.2 <i>3.27</i>	0.64 <i>0.01</i>	<b>560\$</b>
	ML54WCB4	46 x 8 x 1 <i>1168 x 203 x 25</i>	8.6 <i>3.9</i>	0.73 <i>0.02</i>	<b>604\$</b>
	ML60WCB4	52 x 8 x 1 <i>1321 x 203 x 25</i>	9.6 <i>4.35</i>	0.83 <i>0.02</i>	<b>682\$</b>
	ML66WCB4	58 x 8 x 1 <i>1473 x 203 x 25</i>	10.6 <i>4.81</i>	0.92 <i>0.02</i>	<b>706\$</b>
	ML72WCB4	64 x 8 x 1 <i>1626 x 203 x 25</i>	11.8 <i>5.35</i>	1.02 <i>0.02</i>	<b>763\$</b>

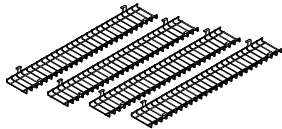

**Chemin de câbles**

Le numéro de modèle indique la largeur de la surface de travail avec laquelle le chemin de câbles s'utilise. La largeur du chemin de câbles est inférieure de 8 po à celle de la surface de travail. Noir uniquement. Comprend des fixations à ressorts permettant d'ouvrir le chemin de câbles d'un côté ou de l'autre pour faciliter l'accès. Expédié facile à monter en 1 boîte.

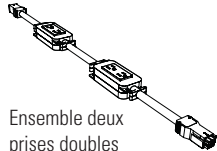

Ensemble deux prises doubles

	MLDD48DST	168 x 4 x 2 <i>4267 x 102 x 51</i>	8.4 <i>3.81</i>	2.25 <i>0.06</i>	<b>389\$</b>
	MLDD54DST	174 x 4 x 2 <i>4420 x 102 x 51</i>	8.5 <i>3.86</i>	2.25 <i>0.06</i>	<b>394\$</b>
	MLDD60DST	180 x 4 x 2 <i>4572 x 102 x 51</i>	8.7 <i>3.95</i>	2.25 <i>0.06</i>	<b>401\$</b>
	MLDD66DST	186 x 4 x 2 <i>4724 x 102 x 51</i>	8.9 <i>4.04</i>	2.25 <i>0.06</i>	<b>406\$</b>
	MLDD72DST	192 x 4 x 2 <i>4877 x 102 x 51</i>	9.1 <i>4.13</i>	2.25 <i>0.06</i>	<b>411\$</b>

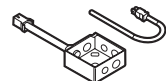

Circuit simple, fiche à trois broches

**Ensemble deux prises doubles avec alimentation pour bancs de travail autoportants en vis-à-vis**

Chaque ensemble comprend une bretelle avec deux prises doubles et alimentation. Circuit simple uniquement. Service à 15 ampères. Maximum de 12 prises doubles par entrée (24 prises). Avant l'utilisation, confirmer l'ampérage requis en fonction de l'utilisation prévue. Le branchement doit être effectué par un électricien qualifié. S'utilise avec les bancs de travail autoportants en vis-à-vis MLxxDST. Le numéro de modèle indique la largeur de la surface de travail avec laquelle l'ensemble deux prises doubles s'utilise. Capacité de pose au moyen des chemins de câbles. Expédié facile à monter en 1 boîtes.

## ACCESSOIRES POUR BANCS DE TRAVAIL

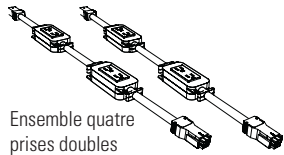

Ensemble quatre prises doubles

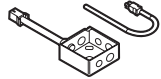

Circuit simple, fiche à trois broches

### Ensemble deux prises doubles avec alimentation pour bancs de travail doubles en vis-à-vis

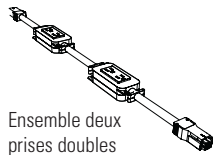

Ensemble deux prises doubles

### Rallonge deux prises doubles pour rallonge pour bancs de travail doubles en vis-à-vis



### Adaptateurs pour cloisonnettes d'intimité

MODÈLE	DIMENSIONS	POIDS	VOLUME	PRIX COURANT
	<sup>PO</sup> MM			
L x P x H				
MLDD48DSQ	216 x 4 x 2 5486 x 102 x 51	10.7 4.85	4.5 0.12	<b>569\$</b>
MLDD54DSQ	228 x 4 x 2 5791 x 102 x 51	10.9 4.94	4.5 0.12	<b>579\$</b>
MLDD60DSQ	240 x 4 x 2 6096 x 102 x 51	11.3 5.13	4.5 0.12	<b>590\$</b>
MLDD66DSQ	252 x 4 x 2 6401 x 102 x 51	11.7 5.31	4.5 0.12	<b>602\$</b>
MLDD72DSQ	264 x 4 x 2 6706 x 102 x 51	12.1 5.49	4.5 0.12	<b>612\$</b>

Chaque ensemble comprend deux bretelles avec deux prises doubles et alimentation. Circuit simple uniquement. Service à 15 ampères. Maximum de 12 prises doubles par entrée (24 prises). Avant l'utilisation, confirmer l'ampérage requis en fonction de l'utilisation prévue. Le branchement doit être effectué par un électricien qualifié. S'utilise avec les bancs de travail autoportants en vis-à-vis MLxxDSQ. Le numéro de modèle indique la largeur de la surface de travail avec laquelle l'ensemble deux prises doubles s'utilise. Capacité de pose au moyen des chemins de câbles. Expédié facile à monter en 1 boîte.

MLDD48DSE	48 x 2 x 2 1219 x 51 x 51	2.3 1.04	2.25 0.06	<b>179\$</b>
MLDD54DSE	54 x 2 x 2 1372 x 51 x 51	2.4 1.09	1.5 0.04	<b>184\$</b>
MLDD60DSE	60 x 2 x 2 1524 x 51 x 51	2.6 1.18	2.25 0.06	<b>190\$</b>
MLDD66DSE	66 x 2 x 2 1676 x 51 x 51	2.8 1.27	1.5 0.04	<b>196\$</b>
MLDD72DSE	72 x 2 x 2 1829 x 51 x 51	3 1.36	2.25 0.06	<b>201\$</b>

Chaque rallonge comprend une bretelle avec deux prises doubles. Circuit simple uniquement. Service à 15 ampères. Maximum de 12 prises doubles par entrée (24 prises). Avant l'utilisation, confirmer l'ampérage requis en fonction de l'utilisation prévue. S'utilise avec les ensembles quatre prises doubles et les rallonges pour bancs de travail doubles en vis-à-vis MLxxDSE. Le numéro de modèle indique la largeur de la surface de travail avec laquelle la rallonge s'utilise. Capacité de pose au moyen des chemins de câbles. Expédié facile à monter en 1 boîte.

#### Jeu de 2

MVLPPAB2	6 x 1.7 x 1 152 x 43 x 25	1 0.45	0.1 0.03	<b>37\$</b>
----------	------------------------------	-----------	-------------	-------------

#### Jeu de 3

MVLPPAB3	6 x 1.7 x 1 152 x 43 x 25	1.3 0.59	0.1 0.03	<b>55\$</b>
----------	------------------------------	-------------	-------------	-------------

#### Jeu de 4

MVLPPAB4	6 x 1.7 x 1 152 x 43 x 25	1.8 0.82	0.1 0.03	<b>73\$</b>
----------	------------------------------	-------------	-------------	-------------

À utiliser avec les cloisonnettes d'intimité à montage sous plan pour les monter entre des bancs de travail en vis-à-vis. Se reporter aux pages 115-117 pour le choix de cloisonnettes d'intimité Ionic. Le nombre d'adaptateurs nécessaires doit correspondre au nombre de pinces comprises avec la cloisonnette et qui varie selon la largeur de celle-ci.

CLOISONS

RENSEIGNEMENTS GÉNÉRAUX

- Les cloisons, autoportantes ou mobiles, vous offrent une façon novatrice et économique de créer des aménagements efficaces pour entourer et délimiter les espaces de travail.
- Un nombre minimum de pièces offrent une polyvalence maximale tout en étant simples à commander et faciles à installer.
- Des raccords autonivelants s'adaptent à tout angle ainsi qu'aux connexions à 90°, à 120°, en T et en X. Des raccords hors module sont également offerts pour une installation en milieu de course.
- Lignes épurées et profil mince – les cloisons ne mesurent que 1,3 po d'épaisseur hors tout.
- Les cloisons se composent d'un châssis en aluminium peint et d'insertions garnies d'un textile.
- Trois formats sont offerts de série pour les cloisons, chacun comportant un jeu de ferrures distinct pour répondre aux besoins variés du milieu de travail.
- Des pieds permettant de créer des aménagements autoportants ou mobiles sont offerts.

FINIS

Châssis, pied plat et pied mobile

- BLK Noir
- DWT Blanc de blancs
- TUN Tungstène

Textile

- LL14 Nigelle
- LL12 Crème caramel
- LL37 Parpaing
- LL36 Granite
- LL11 Poulain
- LL38 Grès
- LL35 Embruns

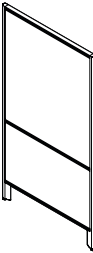
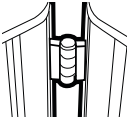
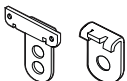
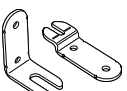
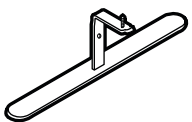
CLOISONS + ACCESSOIRES	MODÈLE	DIMENSIONS <sup>PO</sup> <sub>MM</sub>	POIDS <sup>LB</sup> <sub>KG</sub>	VOLUME <sup>Pi<sup>3</sup></sup> <sub>M<sup>3</sup></sub>	PRIX COURANT
 <p><b>Cloison – Parties supérieure et inférieure garnies d'un textile</b></p>		<b>L x P x H</b>			
	ML6636FFP	36 x 1.3 x 66 <i>914 x 33 x 1676</i>	35 <i>15.88</i>	3 <i>0.08</i>	<b>514\$</b>
	ML6648FFP	48 x 1.3 x 66 <i>1219 x 33 x 1676</i>	47 <i>21.32</i>	3.9 <i>0.11</i>	<b>571\$</b>
	ML6660FFP	60 x 1.3 x 66 <i>1524 x 33 x 1676</i>	59 <i>26.76</i>	4.9 <i>0.13</i>	<b>622\$</b>
	Le textile et le fini du châssis doivent être précisés.				
	La cloison mesure 1,3 po d'épaisseur hors tout. Châssis en aluminium peint et insertions garnies d'un textile. Dégagement de 4 po rapport au sol pour faciliter le nettoyage. Expédiée facile à monter dans 1 boîte.				
 <p><b>Ensemble de raccords à charnières pour cloisons</b></p>	MLPCHK	5 x 0.75 x 3 <i>127 x 19 x 76</i>	0.17 <i>0.08</i>	0.01 -	<b>41\$</b>
	Chaque ensemble comprend trois charnières et les ferrures nécessaires. Un ensemble est requis pour raccorder deux cloisons. Fini zingué uniquement.				
 <p><b>Raccord hors module</b></p>	MLOMCP	3 x 2 x 4 <i>76 x 51 x 102</i>	1 <i>0.45</i>	0.01 -	<b>49\$</b>
	Permet d'unir deux cloisons de façon perpendiculaire à une autre pour créer une configuration en T en tout point le long d'une course. Les pièces s'assujettissent au haut et au bas d'un montant de la cloison, puis celle-ci se raccorde aux rails supérieur et inférieur de la cloison adjacente. Fixations comprises. Préciser le même fini que celui du châssis de la cloison.				
 <p><b>Adaptateur mural</b></p>	MLPPWA	1.5 x 2.5 x 4 <i>38 x 64 x 102</i>	1 <i>0.45</i>	0.08 -	<b>45\$</b>
	Adaptateur mural à installer au début d'une course de cloisons fixées au mur. Se boulonne à la cloison à la place du raccord universel à charnières. L'adaptateur présente des encoches permettant de le glisser sur les ancrages qui doivent être installés au préalable dans le mur. Les ancrages ne sont pas inclus; l'installateur doit choisir les ancrages en fonction du matériau composant le mur.				
	<b>Jeu de 1 pied plat</b>				
	MLSFFKP	20 x 2 x 6 <i>508 x 51 x 152</i>	3.5 <i>1.59</i>	0.28 <i>0.01</i>	<b>82\$</b>
	<b>Jeu de 2 pieds plats</b>				
	MLDFFKP	20 x 2 x 6 <i>508 x 51 x 152</i>	6.96 <i>3.16</i>	0.28 <i>0.01</i>	<b>163\$</b>
 <p><b>Pied autoportant</b></p>	Les pieds plats, vendus individuellement ou par paires, permettent de créer des aménagements autoportants. Préciser le même fini que celui du châssis de la cloison.				

CLOISONS	MODÈLE	DIMENSIONS <sup>PO</sup> <sub>MM</sub>	POIDS <sup>LB</sup> <sub>KG</sub>	VOLUME <sup>Pi<sup>3</sup></sup> <sub>M<sup>3</sup></sub>	PRIX COURANT
----------	--------	---	--------------------------------------	--	--------------

L x P x H

**Jeu de 1 pied mobile**

MLSCFKP	20 x 2 x 6	3.9	0.28	<b>108\$</b>
	508 x 51 x 152	1.77	0.01	

**Jeu de 2 pieds mobiles**

MLDCFKP	20 x 2 x 6	7.7	0.28	<b>216\$</b>
	508 x 51 x 152	3.49	0.01	

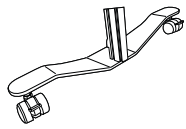
**Pied mobile**

Les pieds mobiles, vendus individuellement ou par paires, permettent de créer des aménagements mobiles. Roulettes bloquantes noires à doubles galets. Préciser le même fini que celui du châssis de la cloison.



#### RENSEIGNEMENTS GÉNÉRAUX

- Lite-Lift II – la table économique, durable et polyvalente – est le choix par excellence lorsqu'il vous faut une table pliante légère et facile à nettoyer.
- Les tables respectent toutes les normes ANSI/BIFMA applicables.
- Les tables sont certifiées Greenguard.

#### CONSTRUCTION

- Léger.
- Surface en polypropylène avec protection UV.
- Résistant aux chocs.
- Fabriqué pour résister à de lourdes charges.
- Peut s'utiliser à l'extérieur.
- Joints soudés solides, écrous et boulons.
- Pieds en acier de 1,125 po de diamètre. Fini époxy texturé anti-rayure fusain (TC).
- La face inférieure perforée prévient les déformations.
- Une pince individuelle en polypropylène permet de maintenir le pied en place lorsqu'il est replié. Système de fixation solide et durable.

#### FINIS

- Fini huître uniquement.

**TABLES PLIANTES**      **MODÈLE**      **DIMENSIONS** <sup>PO</sup> <sub>MM</sub>      **POIDS** <sup>LB</sup> <sub>KG</sub>      **VOLUME** <sup>PI<sup>3</sup></sup> <sub>M<sup>3</sup></sub>      **PRIX COURANT**



**Table pliante rectangulaire**

	<b>L x P x H</b>			
MVLFRT48	48 x 24 x 29.25 <i>1219 x 610 x 743</i>	23 <i>10.43</i>	1.57 <i>0.04</i>	<b>172\$</b>
MVLFRT60	60 x 30 x 29.25 <i>1524 x 762 x 743</i>	30 <i>13.61</i>	2.43 <i>0.06</i>	<b>229\$</b>
MVLFRT72	72 x 30 x 29.25 <i>1829 x 762 x 743</i>	36 <i>16.33</i>	2.91 <i>0.08</i>	<b>241\$</b>
MVLFRT96	96 x 30 x 29.25 <i>2438 x 762 x 743</i>	50 <i>22.68</i>	3.87 <i>0.1</i>	<b>371\$</b>

Dessus en polypropylène antichoc durable. Pieds rabattables en acier de 1,125 po de diamètre finis avec une peinture époxy texturée anti-rayure en fusain. Légère, facile à nettoyer et simple à ranger. Le mécanisme facile à utiliser de blocage des pieds rend la table très stable. Expédiée montée, 1 boîte.

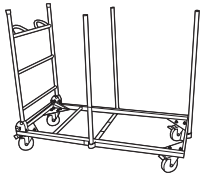

**Table pliante circulaire**

MVLFRT48D	48 x 48 x 29.25 <i>1219 x 1219 x 743</i>	31 <i>14.06</i>	3.26 <i>0.09</i>	<b>276\$</b>
MVLFRT60D	60 x 60 x 29.25 <i>1524 x 1524 x 743</i>	47 <i>21.32</i>	5.6 <i>0.15</i>	<b>441\$</b>

Dessus en polypropylène antichoc durable. Pieds rabattables en acier de 1,125 po de diamètre finis avec une peinture époxy texturée anti-rayure en fusain. Légère, facile à nettoyer et simple à ranger. Le mécanisme facile à utiliser de blocage des pieds rend la table très stable. Expédiée montée, 1 boîte.

**CHARIOTS POUR TABLES**



**Chariot pour tables pliantes rectangulaires de 48 po**

OTG11840	24.5 x 52 x 45.25 <i>622 x 1321 x 1149</i>	52.5 <i>23.81</i>	5.5 <i>0.15</i>	<b>409\$</b>
----------	---	----------------------	--------------------	--------------

Chariot pour empiler et déplacer des tables pliantes rectangulaires de 48 po (MVLFRT48). Construction en tubes d'acier de 1,125 po. Fini époxy fusain texturé. Les tables se placent à l'horizontale sur le chariot. Capacité maximale : 20 tables.

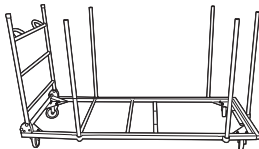

**Chariot pour tables pliantes rectangulaires de 60 po, 72 po et 96 po**

OTG11841	30.25 x 75.75 x 45.25 <i>768 x 1924 x 1149</i>	76 <i>34.47</i>	9.25 <i>0.26</i>	<b>580\$</b>
----------	---	--------------------	---------------------	--------------

Chariot pour empiler et déplacer des tables pliantes rectangulaires 60 po, 72 po et 96 po (MLFRT60, MLFRT72 et MLFRT96). Construction en tubes d'acier de 1,125 po. Fini époxy fusain texturé. Les tables se placent à l'horizontale sur le chariot. Capacité maximale pour les tables MLFRT60 : 20 tables. Capacité maximale pour les tables MLFRT72 : 20 tables. Capacité maximale pour les tables MLFRT96 : 18 tables.



**Chariot pour tables pliantes circulaires de 48 po et 60 po**

OTG11842	32.75 x 52 x 40.25 <i>832 x 1321 x 1022</i>	76 <i>34.47</i>	5.5 <i>0.15</i>	<b>\$500</b>
----------	--	--------------------	--------------------	--------------

Chariot pour empiler et déplacer des tables pliantes circulaires de 48 po et 60 po (MVLFRT48D et MVLFRT60D). Construction en tubes d'acier de 1,125 po. Fini époxy fusain texturé. Les tables se placent à l'horizontale sur le chariot. Capacité maximale pour les tables MVLFRT48D : 15 tables. Capacité maximale pour les tables MVLFRT60D : 12 tables.

Supports d'écran MVL

Tablettes à clavier MVL

Accessoires

Blocs d'alimentation électricité+données

# Accessoires

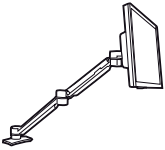
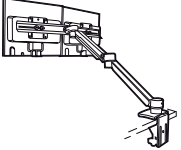
SUPPORTS D'ÉCRAN	MODÈLE	DIMENSIONS <sup>PO</sup> MM	POIDS <sup>LB</sup> KG	VOLUME <sup>PI<sup>3</sup></sup> M <sup>3</sup>	PRIX COURANT
 <p><b>Support à hauteur réglable avec bras à double extension pour un écran</b></p>	MVL1SDEH	4.75 x 4.23-26 x 19.5 121 x 107-660 x 495	8 3.63	0.72 0.02	<b>304\$</b>
	<p>D'une portée de 26 po, le bras permet un réglage sur une hauteur utile de 13 po. Le module est doté d'une plaque à branchement rapide normalisée VESA. D'un design épuré, sans poteau, le bras se replie pour occuper une surface d'au plus 4 3/8 po pour dégager plus d'espace sur le bureau. Guide-câbles intégré. Pivotement sur 360°. Peut recevoir un écran pesant jusqu'à 14 lb. Le support s'assujettit à toute surface de travail de 1 po à 1,5 po d'épaisseur présentant une arête affleurante au moyen d'une pince de fixation ou dans un passe-câbles. Fini <b>argenté</b> uniquement.</p>				
 <p><b>Support à hauteur réglable avec bras à double extension pour deux écrans</b></p>	MVL2SDEH	22 x 5.95-26 x 17.5 559 x 151-660 x 445	9.4 4.26	1.57 0.04	<b>418\$</b>
	<p>D'une portée de 26 po, le bras permet un réglage sur une hauteur utile de 13 po. Le module est doté d'une plaque à branchement rapide normalisée VESA. Grâce à un design contrebalancé par ressort, le bras peut recevoir une charge variant de 2 à 20 lb (maximum de 10 lb par écran). La barre transversale double peut recevoir deux écrans d'une largeur horizontale de 22 po chacun. Guide-câbles intégré. L'installation de la pince de fixation se fait sans outils pour un montage rapide et simple. Le support s'assujettit à toute surface de travail de 1 po à 1,5 po d'épaisseur présentant une arête affleurante au moyen d'une pince de fixation ou dans un passe-câbles. Fini <b>argenté</b> uniquement.</p>				

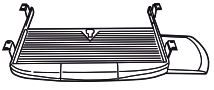
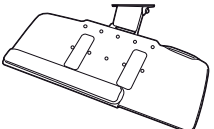
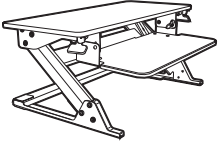
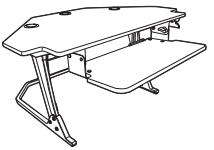
TABLETTES À CLAVIER	MODÈLE	DIMENSIONS <sup>PO</sup> MM	POIDS <sup>LB</sup> KG	VOLUME <sup>PI<sup>3</sup></sup> M <sup>3</sup>	PRIX COURANT
 <p><b>Tiroir à clavier</b></p>	MVLKBT	20.6 x 12.5 x 4 523 x 318 x 102	4.78 2.17	0.42 0.01	<b>137\$</b>
	<p>Deux coulisses à roulement à billes à faible frottement permettent l'installation et le rangement sous la surface de travail. Surface porte-souris escamotable (pouvant être montée à gauche ou à droite). Repose-paume dissimulant un rangement pour instruments d'écriture. La tablette à clavier peut recevoir un clavier ordinaire ou ergonomique. <b>Un dégagement de 17 po P sous la surface de travail est nécessaire pour l'installation.</b></p>				
 <p><b>Ensemble tablette à clavier articulée</b></p>	MVLKP01	27.5 x 11.5 x 1 699 x 292 x 25	13.6 6.17	0.93 0.02	<b>290\$</b>
	<p>L'ensemble comporte un bras articulé et une tablette de 27 po en PEHD. La molette douce au toucher sur le bras permet de régler simultanément la hauteur et l'inclinaison. Design à profil bas et pivotement sur 360°. La tablette en PEHD est dotée d'un repose-paume amovible et d'un porte-souris avec guide-fil. Des bandes antidérapantes sont posées sous la tablette. <b>Un dégagement de 18 po P sous la surface de travail est nécessaire pour l'installation.</b></p>				
 <p><b>Poste de travail assis-debout de table</b></p>	MVL5230B0	35.4 x 23.2 x 6.2 899 x 589 x 157	47 21.32	4.8 0.13	<b>907\$</b>
	<p>S'installe aisément sur toute surface de travail de 24 po ou plus de profondeur. Peut accepter une charge d'au plus 35 lb. La surface pour le clavier s'incline de 10° à +10°. Commande continue de réglage pneumatique de la hauteur. La surface principale peut être haussée jusqu'à 20 po au-dessus de la surface de travail. Le châssis et les surfaces sont offerts dans un fini noir. Comprend un passe-câbles. Aucun outil nécessaire pour l'installation.</p>				
 <p><b>Poste de travail de coin assis-debout de table</b></p>	MVL5230B5	42 x 38 x 6.2 1067 x 965 x 157	55 24.95	9.3 0.26	<b>1191\$</b>
	<p>S'installe aisément sur toute surface de travail de coin de 24 po ou plus de profondeur. Peut accepter une charge d'au plus 35 lb. La surface pour le clavier s'incline de 10° à +10°. Commande continue de réglage pneumatique de la hauteur. La surface principale peut être haussée jusqu'à 20 po au-dessus de la surface de travail. Le châssis et les surfaces sont offerts dans un fini noir. Comprend un passe-câbles. Aucun outil nécessaire pour l'installation.</p>				



ACCESSOIRES	MODÈLE	DIMENSIONS <sup>PO</sup> <sub>MM</sub>	POIDS <sup>LB</sup> <sub>KG</sub>	VOLUME <sup>Pi<sup>3</sup></sup> <sub>M<sup>3</sup></sub>	PRIX COURANT
-------------	--------	---	--------------------------------------	--	--------------

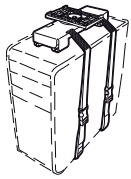

**Support d'ordinateur à deux sangles**

	L x P x H			
MVLCPU	4 x 11 x 1.5	4	0.39	<b>130\$</b>
	102 x 279 x 38	1.81	0.01	

L'ordinateur coulisse sur un rail de 17 po et pivote pour une accessibilité complète et un rangement pratique. Les sangles s'ajustent à l'aide des boucles pour une installation facile et rapide. Le support peut recevoir un ordinateur pesant jusqu'à 75 lb d'un périmètre d'au plus 64 po. **Un dégagement de 17 po P sous la surface de travail est nécessaire pour l'installation.**



**Repose-pieds à quatre position**

MVLFR	15.7 x 13.7 x 5.1	3.7	0.52	<b>111\$</b>
	399 x 348 x 130	1.68	0.01	

Les pieds de support pliants permettent de régler le repose-pieds à des inclinaisons de 6°, 12°, 16° et 25°. Surface caoutchoutée antifatigue. La plateforme mesure 15,7 po sur 10 po. Noir avec accents gris.

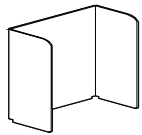

**Cloison de bureau basse**

MLDTP3224	31.5 x 15.5 x 23.5	7	0.5	<b>225\$</b>
	800 x 394 x 597	3.17	0.01	

Cloison de bureau légère et autoportante. Se déplace selon les besoins pour créer un endroit où se concentrer. Feutre PET de 9 mm d'épaisseur, aucune ferrure de raccord. Se replie à plat pour le rangement. Expédiée en deux pièces; joints en forme de puzzle. Facile à assembler.

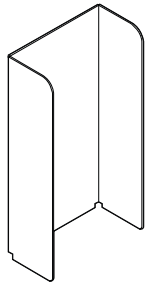

**Cloison de sol haute**

MLFSP3260	31.5 x 15.5 x 60	Empty Field!	1.2	<b>675\$</b>
	800 x 394 x 1524	5.89	0.03	

Cloison de sol légère et autoportante. Se déplace selon les besoins pour créer un endroit où se concentrer. Feutre PET de 9 mm d'épaisseur, aucune ferrure de raccord. Se replie à plat pour le rangement. Expédiée en deux pièces; joints en forme de puzzle. Facile à assembler.

## BLOCS D'ALIMENTATION ÉLECTRICITÉ+DONNÉES



**Bloc d'alimentation électricité+données**

MVLPDM	6.5 x 3.5 x 2.8	2	0.1	<b>235\$</b>
	165 x 89 x 71	0.91	-	

Bloc d'alimentation pour surface de travail. Deux prises d'alimentation électrique et deux prises télécom. Cordon d'alimentation de 9 pieds. Une découpe pour accepter le bloc d'alimentation doit être pratiquée par l'installateur, sur place. Un gabarit est fourni. **Noir** uniquement.

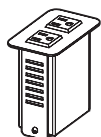

**Mini bloc d'alimentation**

MVCOVSM2B	2.25 x 3.75 x 3.12	2.35	0.5	<b>275\$</b>
MVCOVSM2S	2.25 x 3.75 x 3.12	2.35	0.5	<b>275\$</b>

Conçu pour s'installer rétroactivement dans une découpe pour passe-câbles et acheminer une alimentation à la surface de travail. S'installe dans une découpe mesurant 3,27 po sur 1,9 po (FOG, POG) et se monte à des surfaces d'une épaisseur variant entre 0,5 po et 2 po. Comprend deux prises étanches de 12A, 120V CA. Cordon de 9 pieds, fiche plate à 90° avec rotation sur 45°. Certifié ETL. Offert dans un fini noir (**B**) ou argenté (**S**) (la dernière lettre du numéro de modèle indique la couleur).

BLOCS D'ALIMENTATION ÉLECTRICITÉ+DONNÉES	MODÈLE	DIMENSIONS <sup>PO</sup> <sub>MM</sub>	POIDS <sup>LB</sup> <sub>KG</sub>	VOLUME <sup>PI<sup>3</sup></sup> <sub>M<sup>3</sup></sub>	PRIX COURANT
--	--------	---	--------------------------------------	--	--------------



Mini bloc d'alimentation/USB

	L x P x H			
MVCOVS1UB	2.25 x 3.75 x 3.12	2.35	0.5	<b>433\$</b>
MVCOVS1US	2.25 x 3.75 x 3.12	2.35	0.5	<b>433\$</b>

Conçu pour s'installer rétroactivement dans une découpe pour passe-câbles et acheminer une alimentation à la surface de travail. S'installe dans une découpe mesurant 3,27 po sur 1,9 po (FOG, SOG) et se monte à des surfaces d'une épaisseur variant entre 0,5 po et 2 po. Comprend une prise étanche de 12A, 120V CA et deux ports USB de 2.1A (11W). Cordon de 9 pieds, fiche plate à 90° avec rotation sur 45°. Certifié ETL. Offert dans un fini noir (**B**) ou argenté (**S**) (la dernière lettre du numéro de modèle indique la couleur).

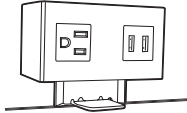

Module d'alimentation monté en surface

MVLDK1000	4.13 x 2.16 x 2.28 <i>105 x 55 x 58</i>	2.5 <i>1.13</i>	1.7 -	<b>206\$</b>
-----------	--	--------------------	----------	--------------

Module d'alimentation monté en surface ou sous la surface. Une prise électrique et deux ports USB de 2.1A. Cordon de 10 pieds. Offert dans un fini **noir** uniquement.

Classeurs latéraux MVL1900

Classeurs verticaux MVL25

Caissons MVLPED

Armoires de rangement MVLSTOR

# Classement et rangement



### RENSEIGNEMENTS GÉNÉRAUX

- Des classeurs de qualité commerciale à un prix économique.
- Les classeurs sont dotés d'une serrure batteuse à cylindre amovible.
- De barres de sûreté de part et d'autre des tiroirs procurent une sécurité accrue.
- Les classeurs sont munis de série de contrepoids.
- Des patins de mise à niveau sont compris.
- Tous les devants de tiroirs présentent une poignée intégrée biseautée pleine largeur.
- L'ouverture supérieure d'un classeur à cinq tiroirs est dotée d'une porte escamotable et d'une tablette coulissante; les quatre ouvertures inférieures sont dotées de tiroirs à devant fixe.
- Des tringles de suspension latérale sont comprises.
- Les tringles de suspension peuvent être placées pour recevoir des dossiers de format lettre ou grand format.
- Tous les tiroirs sont montés sur des coulisses à roulement à billes.
- Les classeurs sont finis au moyen d'une peinture écologique et recyclable pour une finition durable.
- Les modules respectent toutes les normes ANSI/BIFMA applicables.
- Les modules sont fabriqués au Canada et protégés par une garantie à vie.
- Les modules sont certifiés Greenguard.

### CONSTRUCTION

- Des coins soudés sans joints apparents et des goussets internes en acier ajoutent à la robustesse et à la rigidité.
- Les clés des serrures sont aléatoires et ne peuvent être précisées.
- Le système d'interverrouillage positif intégré ne permet d'ouvrir qu'un seul tiroir à la fois.
- La suspension à roulement à billes à extension complète intègre un dispositif pour prévenir les rebonds.
- Quatre patins de mise à niveau réglables sont facilement accessibles de l'intérieur ou de l'extérieur du classeur pour une installation d'équerre rapide.
- Des contrepoids sont compris dans les classeurs à 1 ½, 2, 3 ou 4 tiroirs. Les classeurs à cinq tiroirs sont contrebalancés et ne nécessitent pas de contrepoids supplémentaires.
- Le dégagement intérieur d'un tiroir à ouverture de 12 po est de 11 ¼ po de hauteur.

### FINIS



- Les classeurs latéraux MVL1900 sont offerts de série dans un fini noir (BLK), blanc de blancs (DWT), gris (GRY) ou nevada (NEV).
- Ils sont offerts dans toutes les autres teintes de série de Global, sans supplément, sous réserve d'un minimum de 10 articles par commande (visitez le site [officestogo.com](http://officestogo.com) pour prendre connaissance des autres couleurs de Global). Prévoir un délai de production de trois semaines.
- Un supplément de 10 % est exigé pour toute commande mettant en jeu des finis métalliques, des finis micas, des blancs spéciaux ou fini tungstène.

### ACCESSOIRES

- Dessus en mélamine pour classeurs latéraux
- Coussins pour modules hauteur 1 ½ tiroir
- Ensemble de roulettes pour classeurs latéraux
- Tringles de suspension avant-arrière
- Tringles de suspension latérale
- Plaques intercalaires
- Clés supplémentaires

### EXPÉDITION

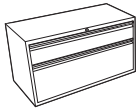
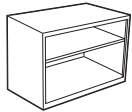
- Les classeurs latéraux MVL1900 sont expédiés entièrement montés.

CLASSEURS LATÉRAUX	MODÈLE	DIMENSIONS <sup>PO</sup> MM	POIDS <sup>LB</sup> KG	VOLUME <sup>PI</sup> M <sup>3</sup>	PRIX COURANT
 <p><b>Classeur latéral hauteur 1 ½ tiroir</b></p>	M1930PXBFB	30 x 19.25 x 21.25 762 x 489 x 540	117 53.07	9.5 0.26	<b>603\$</b>
	M1936PXBFB	36 x 19.25 x 21.25 914 x 489 x 540	127 57.61	11.25 0.31	<b>627\$</b>
 <p><b>Étagère ouverte hauteur 1 ½ tiroir</b></p>	M19301XSN	30 x 19.25 x 21.25 762 x 489 x 540	50 22.68	9.5 0.26	<b>404\$</b>
	M19361XSN	36 x 19.25 x 21.25 914 x 489 x 540	56 25.4	11.25 0.31	<b>434\$</b>
 <p><b>Classeur latéral à 2 tiroirs</b></p>	MVL1936P2	36 x 19.25 x 27.31 914 x 489 x 694	124 56.25	14.6 0.41	<b>658\$</b>
	MVL1936P3	36 x 19.25 x 39.06 914 x 489 x 992	149 67.59	15.67 0.44	<b>912\$</b>
 <p><b>Classeur latéral à 3 tiroirs</b></p>	MVL1936P4	36 x 19.25 x 52.06 914 x 489 x 1322	179 81.19	20.88 0.59	<b>1132\$</b>
	MVL1936P5	36 x 19.25 x 66.56 914 x 489 x 1691	204 92.53	33.4 0.94	<b>1498\$</b>

Un tiroir de 6 po H à devant fixe et un tiroir de 12 po H à devant fixe. Dégagement intérieur des tiroirs de 5 1/8 po H et de 11 1/4 po H respectivement. Poignée intégrée biseautée pleine largeur. Tringles de suspension latérale, serrure, patins de mise à niveau et contrepoids compris. Expédié monté, 1 boîte.

Tablette ouverte de 21 1/4 po H. Dégagement intérieur de 18 po H. Tablette réglable à deux positions. Patins de mise à niveau compris. Expédiée montée, in 1 boîte.

**36 po L.** Deux tiroirs à ouverture de 12 po H à devant fixe. Poignées intégrées biseautées pleine largeur. Tringles de suspension latérale, serrure et contrepoids compris. Expédié monté, 1 boîte.

**36 po L.** Trois tiroirs à ouverture de 12 po H à devant fixe. Poignées intégrées biseautées pleine largeur. Tringles de suspension latérale, serrure et contrepoids compris. Expédié monté, 1 boîte.

**36 po L.** Quatre tiroirs à ouverture de 12 po H à devant fixe. Poignées intégrées biseautées pleine largeur. Tringles de suspension latérale, serrure et contrepoids compris. Expédié monté, 1 boîte.

**36 po L.** Tiroir supérieur de 12 po H à porte escamotable et à tablette coulissante. Quatre tiroirs inférieurs à ouverture de 12 po H à devant fixe. Poignées intégrées biseautées pleine largeur. Le classeur étant déjà contrebalancé, des contrepoids supplémentaires ne sont pas nécessaires. Tringles de suspension latérale et serrure comprises. Expédié monté, 1 boîte.

CLASSEURS LATÉRAUX	MODÈLE	DIMENSIONS <sup>PO</sup> MM	POIDS <sup>LB</sup> KG	VOLUME <sup>PI<sup>3</sup></sup> M <sup>3</sup>	PRIX COURANT
--------------------	--------	--------------------------------	---------------------------	--	--------------



**Classeur latéral mobile à 2 tiroirs**

	L x P x H			
MVL1936M2	36 x 19.25 x 30	130	14.77	<b>832\$</b>
	914 x 489 x 762	58.97	0.41	

**36 po L.** Le module se compose d'un classeur latéral à deux tiroirs MVL1936P2 et d'un ensemble de roulettes MVLMLK. Expédié monté, 2 boîtes.

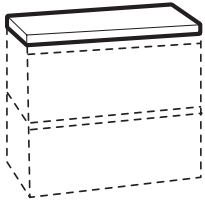

**Dessus pour modules de rangement de 19,25 po P**

ML7219LT	72 x 19.25 x 1 1829 x 489 x 25	33 14.97	1.81 0.05	<b>156\$</b>
ML6619LT	66 x 19.25 x 1 1676 x 489 x 25	30 13.61	1.67 0.04	<b>150\$</b>
ML6019LT	60 x 19.25 x 1 1524 x 489 x 25	28 12.7	1.53 0.04	<b>146\$</b>
ML3619LT	36 x 19.25 x 1 914 x 489 x 25	17 7.71	0.97 0.02	<b>101\$</b>
ML3019LT	30 x 19.25 x 1 762 x 489 x 25	14 6.35	0.83 0.02	<b>95\$</b>

Peut s'utiliser pour créer un bahut. Dessus se plaçant sur deux modules de rangement de 19,25 po P sans dessus. Offert dans tous les finis de la gamme Ionic (se reporter à la page 145). Expédié en 1 boîte.

Le dessus de 72 po s'utilise avec deux modules de 36 po L.

Le dessus de 66 po s'utilise avec un module de 30 po L et un module de 36 po L.

Le dessus de 60 po s'utilise avec deux modules de 30 po L.

Les dessus ML3619LT et ML3019LT s'utilisent avec un seul module de rangement bas de 19,25 po P.

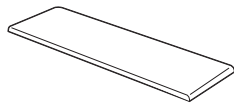

**Coussin pour rangements bas de 19,25 po P**

MVL1930C	30 x 19.25 x 2 762 x 489 x 51	11 4.99	1.3 0.03	<b>172\$</b>
MVL1936C	36 x 19.25 x 2 914 x 489 x 51	13 5.9	2.6 0.07	<b>197\$</b>
MVL1960C	60 x 19.25 x 2 1524 x 489 x 51	20 9.07	2.6 0.07	<b>317\$</b>
MVL1966C	66 x 19.25 x 2 1676 x 489 x 51	16 7.26	5.2 0.14	<b>342\$</b>
MVL1972C	72 x 19.25 x 2 1829 x 489 x 51	22 9.98	2.4 0.06	<b>367\$</b>

Coussin pour rangements bas de 19,25 po P. Le rangement doit être doté d'un dessus fini en mélamine pour pouvoir recevoir le coussin. Le coussin présente un bord arrondi à l'avant et à l'arrière et s'installe à l'aide de bandes Velcro (comprises). Le coussin peut être garni de tous les textiles OTG (se reporter à la page 144). Expédié en 1 boîte.

**Autres choix de textiles :** Des textiles intégrés sont possibles. Aucune quantité minimum. Communiquer avec le service à la clientèle pour les prix.

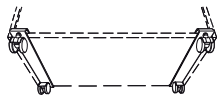

**Ensemble de roulettes**

MVLMLK	20.9 x 2.5 x 3.9 531 x 64 x 99	6 2.72	0.17 4.31	<b>174\$</b>
--------	-----------------------------------	-----------	--------------	--------------

Ensemble de roulettes pour convertir un classeur latéral à deux tiroirs MVL1936P2 en un classeur latéral mobile à deux tiroirs. L'ensemble se compose de rails porteurs et de quatre roulettes. Expédié monté, 1 boîte.

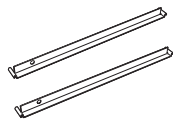

**Tringles de suspension avant-arrière**

MVLFBB	12.5 x 1 x 1 318 x 25 x 25	1 0.45	0.8 0.02	<b>20\$</b>
--------	-------------------------------	-----------	-------------	-------------

Tringles de suspension avant-arrière. Doivent être utilisées de pair avec des tringles de suspension latérale MVLHFB36. Une paire. Expédiées en 1 boîte.

ACCESSOIRES MVL1900	MODÈLE	DIMENSIONS <sup>PO</sup> <sub>MM</sub>	POIDS <sup>LB</sup> <sub>KG</sub>	VOLUME <sup>PI</sup> <sup>3</sup> <sub>M</sub> <sup>3</sup>	PRIX COURANT
---------------------	--------	---	--------------------------------------	--	--------------

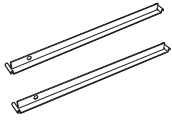

**Tringles de suspension latérale**

L x P x H	
MVLHFB36	33.25 x 0.4 x 1.25 845 x 10 x 32
	4 1.81
	0.5 0.01
	<b>36\$</b>

Tringles de suspension latérale. Une paire. Expédiées en 1 boîte.

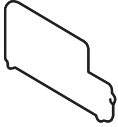

**Plaques intercalaires**

MVLPD	13.25 x 0.01 x 7 337 x 0.25 x 178	4 1.81	0.5 0.01	<b>36\$</b>
-------	--------------------------------------	-----------	-------------	-------------

Trois par emballage. Fini **EFC** (couleur écologique semblable à la teinte fusain en raison de l'utilisation de poudre recyclée). Expédiées en 1 boîte.



**Clé supplémentaire**

MVLEK	-	0.1 0.05	0.1 -	<b>12\$</b>
-------	---	-------------	----------	-------------

Préciser le numéro de clé au moment de la commande. Plage de clés entre W401-W550. Expédiée en 1 boîte.



MVL25201



MVL25251



MVL25401



MVL25451

## RENSEIGNEMENTS GÉNÉRAUX

- Des classeurs verticaux de qualité commerciale.
- Les classeurs s'utilisent de façon autoportante; ils ne sont pas conçus pour servir d'appui à une surface de travail.
- Les classeurs sont dotés d'une serrure à cylindre amovible.
- Tous les devants de tiroirs présentent une poignée intégrée biseautée pleine largeur.
- Les classeurs sont offerts dans des largeurs lettre ou grand format.
- Tous les tiroirs sont montés sur des coulisses à roulement à billes.
- Les classeurs ne sont pas dotés de patins de mise à niveau; ils reposent directement au sol.
- Les classeurs sont finis au moyen d'une peinture écologique et recyclable pour une finition durable.
- Les modules respectent toutes les normes ANSI/BIFMA applicables.
- Les modules sont fabriqués au Canada et protégés par une garantie à vie.
- Les modules sont certifiés Greenguard.

## CONSTRUCTION

- Le dessus tout d'une pièce est soudé.
- Les parois hautes des tiroirs éliminent le besoin de cadres de suspension.
- Les classeurs sont dotés de série d'une serrure à cylindre amovible.
- Les clés des serrures sont aléatoires et ne peuvent être précisées.
- Les tiroirs mesurent 25 po de profondeur.

## FINIS

- Les classeurs verticaux MVL25 sont offerts de série dans un fini noir (BLK), blanc de blancs (DWT), gris (GRY) ou nevada (NEV).
- Ils sont offerts dans toutes les autres teintes de série de Global, sans supplément, sous réserve d'un minimum de 10 articles par commande (visitez le site [officestogo.com](http://officestogo.com) pour prendre connaissance des autres couleurs de Global). Prévoir un délai de production de trois semaines.
- Un supplément de 10 % est exigé pour toute commande mettant en jeu des finis métalliques, des finis micas, des blancs spéciaux ou fini tungstène.



## ACCESSOIRES

- Bloc d'arrêt (pour empêcher les dossiers de glisser vers l'arrière du tiroir).
- Clés supplémentaires.



## EXPÉDITION

- Les classeurs verticaux MVL25 sont expédiés entièrement montés.

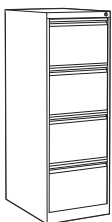

CLASSEURS VERTICAUX	MODÈLE	DIMENSIONS <sup>PO</sup> MM	POIDS <sup>LB</sup> KG	VOLUME <sup>PI</sup> M <sup>3</sup>	PRIX COURANT
 <p><b>Classeur vertical à 2 tiroirs</b></p>	MVL25201	L x P x H 15.15 x 25 x 29 385 x 635 x 737	62 28.12	9 0.25	<b>314\$</b>
	<p><b>Format lettre.</b> Deux tiroirs de 25 po P. Suspension à roulement à billes. Poignées intégrées biseautées pleine largeur. Serrure comprise. Expédié monté, 1 boîte.</p>				
 <p><b>Classeur vertical à 2 tiroirs</b></p>	MVL25251	18.15 x 25 x 29 461 x 635 x 737	67 30.39	11 0.31	<b>331\$</b>
	<p><b>Format juridique.</b> Deux tiroirs de 25 po P. Suspension à roulement à billes. Poignées intégrées biseautées pleine largeur. Serrure comprise. Expédié monté, 1 boîte.</p>				
 <p><b>Classeur vertical à 4 tiroirs</b></p>	MVL25401	15.15 x 25 x 52 385 x 635 x 1321	112 50.8	16 0.45	<b>484\$</b>
	<p><b>Format lettre.</b> Quatre tiroirs de 25 po P. Suspension à roulement à billes. Poignées intégrées biseautées pleine largeur. Serrure comprise. Expédié monté, 1 boîte.</p>				
 <p><b>Classeur vertical à 4 tiroirs</b></p>	MVL25451	18.15 x 25 x 52 461 x 635 x 1321	122 55.34	18 0.5	<b>531\$</b>
	<p><b>Format juridique.</b> Quatre tiroirs de 25 po P. Suspension à roulement à billes. Poignées intégrées biseautées pleine largeur. Serrure comprise. Expédié monté, 1 boîte.</p>				

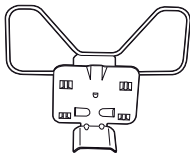
## ACCESSOIRES MVL25

 <p><b>Bloc d'arrêt</b></p>	MVLFB	10 x 5 x 9 254 x 127 x 229	1.34 0.61	0.17 -	<b>20\$</b>
	<p>Expédié monté, 1 boîte.</p>				
 <p><b>Clé supplémentaire</b></p>	MVLEK	-	0.1 0.05	0.1 -	<b>12\$</b>
	<p>Préciser le numéro de clé au moment de la commande. Plage de clés entre W401-W550. Expédiée en 1 boîte.</p>				



**MVLW23FF**

**MVLW23BBF**

**MVL19BF**

**MVLM23FF**

**MVLM23BBF**

**RENSEIGNEMENTS GÉNÉRAUX**

- Des caissons de qualité commerciale.
- Les caissons se glissent sous une surface de travail. Ils peuvent également servir d'appui pour la surface de travail.
- Les caissons sont dotés d'une serrure à cylindre amovible.
- Tous les devants de tiroirs présentent une poignée intégrée biseautée pleine largeur.
- Des patins de mise à niveau sont compris, sauf pour les caissons mobiles.
- Des modèles à deux tiroirs classeurs, à deux tiroirs simples et un tiroir classeur ou à un tiroir simple et un tiroir classeurs sont offerts.
- Les modèles munis d'au moins un tiroir simple comprennent un porte-crayons.
- Des tringles de suspension sont comprises dans les tiroirs classeurs pour permettre le classement latéral.
- Tous les tiroirs sont montés sur des coulisses à roulement à billes.
- Les caissons mesurent 23 po P, 27 5/8 po H et 15 po L.
- Les classeurs sont finis au moyen d'une peinture écologique et recyclable pour une finition durable.
- Les modules respectent toutes les normes ANSI/BIFMA applicables.
- Les modules sont fabriqués au Canada et protégés par une garantie à vie.
- Les modules sont certifiés Greenguard.

**CONSTRUCTION**

- Coins en U.
- Les parois hautes permettent de recevoir des dossiers suspendus.
- Les classeurs sont dotés de série d'une serrure à cylindre amovible.
- Les clés des serrures sont aléatoires et ne peuvent être précisées.
- Quatre patins de mise à niveau réglables sont facilement accessibles de l'intérieur ou de l'extérieur du caisson pour une installation d'équerre rapide.

**FINIS**

- Les caissons MVLPED sont offerts de série dans un fini noir (BLK), blanc de blancs (DWT), gris (GRY) ou nevada (NEV).
- Ils sont offerts dans toutes les autres teintes de série de Global, sans supplément, sous réserve d'un minimum de 10 articles par commande (visitez le site [officestogo.com](http://officestogo.com) pour prendre connaissance des autres couleurs de Global). Prévoir un délai de production de trois semaines.
- Un supplément de 10 % est exigé pour toute commande mettant en jeu des finis métalliques, des finis micas, des blancs spéciaux ou fini tungstène.

**EXPÉDITION**

- Les caissons MVLPED sont expédiés entièrement montés.

## CAISSONS



**Caisson, 2 tiroirs simples, 1 tiroir classeur**

MODÈLE	DIMENSIONS <sup>PO</sup> <small>MM</small>	POIDS <sup>LB</sup> <small>KG</small>	VOLUME <sup>PI</sup> <sup>3</sup> <small>M<sup>3</sup></small>	PRIX COURANT
MVLW23BBF	15 x 23 x 27.62 381 x 584 x 702	84 38.1	7 0.19	<b>349\$</b>

**23 po P.** Deux tiroirs simples et un tiroir classeur. Se place sous une surface de travail et peut s'utiliser dans des applications non portantes ou servir d'appui. Suspension à roulement à billes. Poignées intégrées biseautées pleine largeur. Patins de mise à niveau. Porte-crayons compris. Serrure montée du côté droit. Expédié monté, 1 boîte.



**Caisson, 2 tiroirs classeurs**

MVLW23FF	15 x 23 x 27.62 381 x 584 x 702	84 38.1	7 0.19	<b>339\$</b>
----------	------------------------------------	------------	-----------	--------------

**23 po P.** Deux tiroirs classeurs. Se place sous une surface de travail et peut s'utiliser dans des applications non portantes ou servir d'appui. Suspension à roulement à billes. Poignées intégrées biseautées pleine largeur. Patins de mise à niveau. Serrure montée du côté droit. Expédié monté, 1 boîte.

## CAISSONS MOBILES



**Caisson mobile, 1 tiroir simple, 1 tiroir classeur**

MVL19BF	15 x 18.5 x 23.13 381 x 470 x 588	54 24.49	4.5 0.12	<b>422\$</b>
---------	--------------------------------------	-------------	-------------	--------------

**19 po P.** Un tiroir simple et un tiroir classeur. Poignées intégrées biseautées pleine largeur. Quatre roulettes comprises. Suspension à roulement à billes. Comprend un porte-crayons et un jeu de tringles pour classement latéral. Contrepoids compris. Serrure montée du côté droit. Coussin vendu séparément; se reporter au modèle MVL19C ci-dessous. Expédié monté 1 boîte.



**Coussin pour caisson mobile, 1 tiroir simple, 1 tiroir classeur**

MVL19C	15 x 18.5 x 2.5 381 x 470 x 64	5 2.27	1.1 0.03	<b>95\$</b>
--------	-----------------------------------	-----------	-------------	-------------

Coussin pour le module **MVL19BF** ci-dessus. Le coussin s'installe sur le caisson mobile à l'aide de bandes Velcro (comprises). Le coussin peut être garni dans le choix de tous les textiles pour sièges de grade 1 de OTG, y compris le Luxhide (similicuir en polyuréthane) (se reporter à la page 144). Expédié en 1 boîte.

Garantie limitée à vie (des exceptions de 5 ans s'appliquent - se reporter à la page 148).  
Pour les applications sièges, la capacité de charge pour cette gamme est de 300 lb.



**Autres choix de textiles :** Des textiles intégrés sont possibles. Aucune quantité minimum. Communiquer avec le service à la clientèle pour les prix.



**Caisson mobile, 1 tiroir simple, 1 tiroir classeur**

MVL23BF	15 x 22.5 x 23.13 381 x 572 x 588	58 26.31	5.4 0.15	<b>439\$</b>
---------	--------------------------------------	-------------	-------------	--------------

**23 po P.** Un tiroir simple et un tiroir classeur. Poignées intégrées biseautées pleine largeur. Quatre roulettes comprises. Suspension à roulement à billes. Comprend un porte-crayons et un jeu de tringles pour classement latéral. Contrepoids compris. Serrure montée du côté droit. Coussin vendu séparément; se reporter au modèle MVL23C ci-dessous. Expédié monté, 1 boîte.

CAISSONS MOBILES	MODÈLE	DIMENSIONS <sup>PO</sup> <sub>MM</sub>	POIDS <sup>LB</sup> <sub>KG</sub>	VOLUME <sup>PI</sup> <sup>3</sup> <sub>M</sub> <sup>3</sup>	PRIX COURANT
 <p><b>Coussin pour caisson mobile, 1 tiroir simple, 1 tiroir classeur</b></p>	MVL23C	15 x 22.5 x 2.5 381 x 572 x 64	6 2.72	1.1 0.03	<b>117\$</b>
	<p>Coussin pour le module <b>MVL23BF</b> ci-dessus. Le coussin s'installe sur le caisson mobile à l'aide de bandes Velcro (comprises). Le coussin peut être garni dans le choix de tous les textiles pour sièges de grade 1 de OTG, y compris le Luxhide (similicuir en polyuréthane) (se reporter à la page 144). Expédié en 1 boîte.</p> <p>Garantie limitée à vie (des exceptions de 5 ans s'appliquent - se reporter à la page 148). Pour les applications sièges, la capacité de charge pour cette gamme est de 300 lb.</p> <p><b>Autres choix de textiles :</b> Des textiles intégrés sont possibles. Aucune quantité minimum. Communiquer avec le service à la clientèle pour les prix.</p>				
 <p><b>Caisson mobile, 2 tiroirs simples, 1 tiroir classeur</b></p>	MVLM23BBF	15 x 22.62 x 27.87 381 x 575 x 708	75 34.02	5.5 0.15	<b>440\$</b>
	<p><b>23 po P.</b> Deux tiroirs simples et un tiroir classeur. Poignées intégrées biseautées pleine largeur. Comprend un porte-crayons. Contrepoids compris. Serrure montée du côté droit. Expédié monté, 1 boîte.</p>				
 <p><b>Caisson mobile, 2 tiroirs classeurs</b></p>	MVLM23FF	15 x 22.62 x 27.87 381 x 575 x 708	72 32.66	5.5 0.15	<b>430\$</b>
	<p><b>23 po P.</b> Deux tiroirs classeurs. Poignées intégrées biseautées pleine largeur. Contrepoids compris. Serrure montée du côté droit. Expédié monté, 1 boîte.</p>				



MVLS42L



MVLS72L

### RENSEIGNEMENTS GÉNÉRAUX

- Des armoires de rangement de qualité commerciale.
- Toutes les portes de tiroirs présentent une poignée intégrée biseautée pleine hauteur.
- L'armoire de 42 po H comporte deux tablettes (une fixe, une réglable).
- L'armoire de 72 po H comporte quatre tablettes (une fixe, trois réglables).
- Le fond peut également servir de tablette.
- Les armoires de rangement sont dotées de patins de mise à niveau.
- Les armoires de rangement sont finies au moyen d'une peinture écologique et recyclable pour une finition durable.
- Les modules respectent toutes les normes ANSI/BIFMA applicables.
- Les modules sont fabriqués au Canada et protégés par une garantie à vie.
- Les modules sont certifiés Greenguard.

### CONSTRUCTION

- Le dessus tout d'une pièce est soudé.
- Les armoires de rangement sont dotées de série d'une serrure à cylindre amovible.
- Les clés des serrures sont aléatoires et ne peuvent être précisées.
- Quatre patins de mise à niveau réglables sont facilement accessibles de l'intérieur ou de l'extérieur du module pour une installation d'équerre rapide.
- Les armoires de rangement mesurent 18 po P.

### FINIS

- Les armoires de rangement MVLSTOR sont offertes de série dans un fini noir (BLK), blanc de blancs (DWT), gris (GRY) ou nevada (NEV).
- Elles sont offertes dans toutes les autres teintes de série de Global, sans supplément, sous réserve d'un minimum de 10 articles par commande (visitez le site [officestogo.com](http://officestogo.com) pour prendre connaissance des autres couleurs de Global). Prévoir un délai de production de trois semaines.

### ACCESSOIRES

- Une tablette supplémentaire est offerte pour les armoires de rangement.

### EXPÉDITION

- Les armoires de rangement MVLSTOR sont expédiées entièrement montées.

ARMOIRES DE RANGEMENT	MODÈLE	DIMENSIONS <sup>IN</sup> <sub>MM</sub>	POIDS <sup>LB</sup> <sub>KG</sub>	VOLUME <sup>PI<sup>3</sup></sup> <sub>MT<sup>3</sup></sub>	PRIX COURANT
-----------------------	--------	---	--------------------------------------	---	--------------



**Armoire avec poignée intégrée biseautée pleine hauteur**

	L x P x H			
MVLS42L	36 x 18 x 42	100	20	<b>433\$</b>
	914 x 457 x 1067	45.36	0.56	

**42 po H.** Une tablette fixe et une tablette réglable. Deux portes à charnières. Poignée intégrée biseautée pleine hauteur. Patins de mise à niveau. Le fond peut également servir de tablette. Serrure comprise. Expédiée montée, 1 boîte.



**Armoire avec poignée intégrée biseautée pleine hauteur**

MVLS72L	36 x 18 x 72	135	36	<b>586\$</b>
	914 x 457 x 1829	61.23	1.01	

**72 po H.** Une tablette fixe et trois tablettes réglables. Deux portes à charnières. Poignée intégrée biseautée pleine hauteur. Patins de mise à niveau. Le fond peut également servir de tablette. Serrure comprise. Expédiée montée, 1 boîte.

## TABLETTE SUPPLÉMENTAIRE



**Tablette supplémentaire pour armoires de rangement**

MVLFWS	36 x 18 x 0.75	7	0.4	<b>68\$</b>
	914 x 457 x 19	3.18	0.01	

Tablette supplémentaire pour armoires de rangement. Offerte dans des finis agencés à ceux des armoires. Expédiée en 1 boîte.

# Textiles et **finis**

## Soin et entretien

### Textiles

**Tissus** : Pour prolonger la vie d'un siège garni de tissu, époussetez-le régulièrement pour empêcher les particules en suspension de pénétrer la surface du textile.

Pour un nettoyage général ou pour éliminer des taches légères, utilisez un linge humide et tamponner la tache en appliquant une pression très légère, en prenant soin de ne pas détremper le tissu. Les taches plus rebelles peuvent être traitées de la même façon mais en utilisant un détergent doux. À la première utilisation de tout produit de nettoyage, il est recommandé d'en faire l'essai à un endroit non apparent.

**Synderme Luxhide** : Pour l'entretien régulier, utilisez simplement un linge doux humide en prenant soin de ne pas détremper le cuir. Pour un nettoyage plus en profondeur, trempez un linge doux dans une solution savonneuse douce et essuyez la surface avec des mouvements circulaires. Répétez avec de l'eau propre. Laissez sécher et polissez avec un linge doux propre. N'utilisez pas de détergents, d'aérosols ou d'autres types de produits de polissage.

### Revêtements durs

**Finis mélaminés et peints** : Nettoyez la surface à l'aide d'un chiffon doux humide; au besoin, une solution savonneuse douce (p. ex. un détergent à vaisselle Ivory) peut être utilisée. Pour ne pas laisser de traces, séchez la surface avec un linge doux sec en mouvements circulaires.

- 
- **Nettoyants à base d'eau (W)**. Nettoyez l'endroit sali à l'aide de la mousse d'un produit de nettoyage en mousse à base d'eau, comme un détergent doux ou un shampoing pour tissu sans solvants. Appliquez la mousse à l'aide d'une brosse à poils doux avec des mouvements circulaires. Passez l'aspirateur lorsque la mousse aura séché. Il est recommandé de faire d'abord un essai à un endroit non apparent.
  - **Nettoyants à base de solvants (S)**. Nettoyez l'endroit sali à l'aide d'un produit de nettoyage sans eau à base de solvants ou d'un produit de nettoyage à sec. Travaillez dans un endroit bien ventilé et évitez tout produit contenant du tétrachlorure de carbone ou d'autres substances toxiques. Il est recommandé de faire d'abord un essai à un endroit non apparent.
  - **Nettoyants à base d'eau ou de solvants (WS)**. Nettoyez l'endroit sali à l'aide d'un solvant doux, d'un shampoing pour tissu ou de la mousse d'un produit de nettoyage en mousse. Lorsque vous utilisez un solvant ou un produit de nettoyage à sec, suivez les instructions et travaillez dans un endroit bien ventilé. Évitez tout produit contenant du tétrachlorure de carbone ou d'autres substances toxiques. Peu importe la méthode choisie, il est recommandé de faire d'abord un essai à un endroit non apparent.
  - **Aspirateur uniquement (X)**. Ce genre de textile doit être nettoyé en passant l'aspirateur ou en le brossant légèrement pour éviter l'accumulation de saletés. Les produits de nettoyage en mousse à base d'eau peuvent causer le rétrécissement, des taches ou la dénaturation de la surface et ne doivent donc pas être utilisés.
  - Ces recommandations et ces codes ont été mis au point par des spécialistes en textiles. Toutefois, comme un tissu peut être taché ou endommagé de diverses façons, il n'est pas possible de garantir les résultats. La responsabilité de l'emploi des méthodes suggérées vous incombe. Pour éviter que votre siège ne se salisse trop, il est recommandé de passer l'aspirateur ou de le brosser fréquemment afin d'enlever la poussière et la saleté. Ayez recours à un service professionnel de nettoyage de meubles si votre siège devient généralement souillé.



## TEXTILES POUR SIÈGES

### BANTAM

Pomme verte (BM21)	Cosmos (BM25)	Tourterelle (BM23)	Lueur (BM26)	Spectre (BM22)	Gingembre (BM27)
Fer (BM24)	Garenne (BM20)	Sapotille (BM28)			

### CARRERA

Tremble (CE88)	Azur (CE91)	Fusain (CE98)	Cayenne (CE92)	Erg (CE89)	Flanelle (CE90)
Indigotine (CE95)	Cénote (CE97)	Jute (CE93)	Selva (CE87)	Grenat (CE96)	Savane (CE85)
Ardoise (CE86)	Zeste (CE84)				

### DOBBY

Baie (DB39)	Noir (DB42)	Bonsaï (DB31)	Charbon (DB38)	Cumulus (DB32)	Archipel (DB36)
Chevrotrain (DB37)	Étain (DB34)	Pourpre (DB40)	Sable (DB33)	Flamme (DB35)	Poudrerie (DB30)
Titane (DB41)					

### FUSION

Azurin (FU75)	Guède (FU79)	Houille (FU85)	Cobalt (FU83)	Lin (FU84)	Fraîcheur (FU72)
Granite (FU77)	Graphite (FU81)	Sphaigne (FU73)	Oasis (FU80)	Pavot (FU78)	Grès (FU76)
Tangerine (FU71)	Tomate (FU74)	Violette (FU82)			

### HUDSON

Houille (HD11)	Célestite (HD14)	Café (HD07)	Maroquin (HD02)	Gris (HD08)	Pâturage (HD06)
Minuit (HD12)	Moka (HD09)	Océan (HD13)	Orange (HD04)	Rubis (HD03)	Thym (HD10)
Froment (HD05)					

### ILLUSION

Cappuccino (II01)	Poivre de cayenne (II06)	Cassis (II10)	Crépuscule (II08)	Ébène (II13)	Fiji (II11)
Chanvre (II05)	Mauï (II07)	Ozone (II12)	Paprika (II02)	Fumée (II09)	Tropicque (II03)
Osier (II04)					

### JENNY

Amiral (JN08)	Baie (JN31)	Cascatelle (JN28)	Fusain (JN11)	Ébène (JN02)	Verdure (JN32)
Moisson (JN29)	Melon (JN30)	Minuit (JN01)	Gruau (JN26)	Brou de noix (JN33)	Pinchard (JN25)
Ardoise (JN03)	Tournesol (JN27)	Vermillon (JN07)			

### SYNDERME LUXHIDE

Noir (PU30/BL20)	Bourgogne (PU36/BL26)	Fusain (PU37/BL27)	Brun foncé (PU34/BL24)	Parchemin (PU32/BL22)	Maroquin (PU33/BL23)
Blanc (PU38/BL28)					

Le synderme Luxhide est une matière composée de cuir et de polyuréthane sur support polyester et coton. Ce produit durable présente l'apparence et le toucher d'un cuir de surface. Les faces supérieures (apparentes) des sièges Offices to Go sont garnies d'un synderme Luxhide. Un similicuir agencé peut être utilisé sur les faces arrière et pour les garnitures.

### TISSU MAILLÉ - ARCHER II

Noir franc (VU19)	Ardoise (VU15)	Mitaine rouge (VU70)	Mascaret (VU16)
-------------------	----------------	----------------------	-----------------

### TISSU MAILLÉ - AVRO ET IBEX

Noir (MS69) - Avro, Ibex	Naturel (MS74) - Avro	Galet (MS71) - Avro
--------------------------	-----------------------	---------------------

### QUILT

Noir (QL10)	Guède (QL23)	Fusain (QL11)	Cacao (QL29)	Mimosa (QL25)	Dune (QL21)
Plumage (QL20)	Passe-velours (QL24)	Alpage (QL22)	Marine (QL14)	Amarante (QL27)	Turquin (QL26)
Argent (QL19)	Tangerine (QL28)	Merlot (QL16)			

### TERRACE

Reinette (TC66)	Mertensie (TC65)	Cerise (TC68)	Carmin (TC64)	Pavé (TC63)	Écho (TC74)
Colombin (TC73)	Glacier (TC75)	Brume (TC67)	Ferronnerie (TC71)	Pomme de pin (TC72)	Ombre (TC62)
Martagon (TC61)	Crépuscule (TC69)	Gaulthérie (TC70)			

### TRAK

Reinette (TK47)	Carbone (TK52)	Ciment (TK43)	Cuivre (TK45)	Café au lait (TK42)	Merlot (TK49)
Nuit (TK50)	Moka (TK51)	Moutarde (TK41)	Argent (TK44)	Acier (TK48)	Taupe (TK40)
Sarcelle (TK46)					

### URBAN

Plage (UR15)	Anthracite (UR22)	Marigot (UR12)	Promenade (UR16)	Remblai (UR18)	Terreau (UR17)
Macadam (UR21)	Granite (UR20)	Stipe vert (UR13)	Océan (UR11)	Rose rouge (UR10)	Sablon (UR14)
Silice (UR19)					

### WATERFALL

Cavalier (WA54)	Voûte (WA50)	Songe (WA44)	Baie de sureau (WA52)	Majorelle (WA53)	Prisme (WA48)
Selva (WA46)	Kona (WA47)	Jonc (WA51)	Firmament (WA45)	Clapotis (WA42)	Coutil (WA40)
Enchantement (WA49)	Galanterie (WA41)	Nougatine (WA43)			

## TEXTILES POUR SIÈGES (suite)

### WAVELENGTH

Geai (WV14)	Front de mer (WV09)	Corfou (WV13)	Flamme (WV04)	Citron Vert (WV01)	Mesa (WV07)
Menthe (WV02)	Pierre de lune (WV11)	Mykonos (WV05)	Panthère (WV15)	Plasma (WV08)	Quartz (WV10)
Cinabre (WV12)	Savane (WV06)	Limon (WV03)			

### AUTRES CHOIX DE TEXTILES

Les sièges Offices to Go sont offerts dans un vaste choix de textiles de rembourrage propres à chaque gamme. Consultez les détails sur chaque gamme pour les textiles, teintes et textiles intégrés offerts.

## FINIS - CLASSEMENT ET RANGEMENT

Noir (BLK)	Blanc de blancs (DWT)	Gris (GRY)	Nevada (NEV)
------------	-----------------------	------------	--------------

## FINIS - IONIC

### FINIS - DESSUS

Acajou absolu (ACJ)	Nuit d'Orient (ASN)	Cerisier Avant (AWC)	Miel Avant (AWH)	Érable clair (CMB)	Espresso profond (DES)
Blanc de blancs (DWT)	Gris de Hayden (HGT)	Palissandre (SKC)	Noyer moiré (TWL)	Chocolat blanc (WHC)	Cerisier d'hiver (WCR)

### FINIS - CHÂSSIS

Acajou absolu (ACJ)	Nuit d'Orient (ASN)	Cerisier Avant (AWC)	Miel Avant (AWH)	Érable clair (CMB)	Espresso profond (DES)
Blanc de blancs (DWT)	Gris de Hayden (HGT)	Palissandre (SKC)	Noyer moiré (TWL)	Chocolat blanc (WHC)	Cerisier d'hiver (WCR)

### FINIS - BIBLIOTHÈQUES IONIC

Acajou absolu (ACJ)	Espresso profond (DES)	Chocolat blanc (WHC)	Cerisier d'hiver (WCR)
---------------------	------------------------	----------------------	------------------------

## TEXTILES – TABLEAUX PUNAISABLES IONIC

Nigelle (LL14)	Crème caramel (LL12)	Parpaing (LL37)	Granite (LL36)	Poulain (LL11)	Grès (LL38)
Embruns (LL35)					

Société membre de Global Furniture Group (« Global »), Offices to Go (OTG) a pour mission d'offrir des produits de valeur supérieure à des prix économiques. Cette liste de prix courants illustrée est conçue pour permettre une consultation rapide et simple. Tous les produits y sont classés selon les catégories suivantes, soit « sièges », « bureaux et tables », « accessoires » et « classement », et sont présentés par ordre numérique à l'intérieur de leur catégorie respective. Les illustrations au trait correspondent à des photographies réelles (dans la mesure du possible) pour permettre le repérage immédiat de tous les modèles d'une gamme particulière.

La vente de produits OTG s'effectue uniquement aux termes des modalités et des conditions habituelles de vente de Global faisant partie de cette liste de prix. Aux fins des présentes, par « acheteur » on entend tout revendeur ou toute autre personne qui achète initialement des produits directement de Global en vue de leur utilisation ou de leur revente. Ces modalités et conditions habituelles peuvent être modifiées ou complétées uniquement au moyen d'un document écrit distinct signé par le personnel autorisé de Global à son siège social à Toronto en Ontario, au Canada. Toute modalité ou condition apparaissant sur tout bon de commande ou autre formulaire (y compris un contrat type imprimé) utilisé par l'acheteur pour commander des marchandises et qui diffère des modalités et conditions habituelles de Global, ou qui est en sus de celles-ci ou incompatible avec celles-ci, sera nulle et non avenue.

L'ensemble des illustrations, des caractéristiques techniques et des prix figurant dans cette liste de prix est fondé sur les renseignements les plus récents sur les produits disponibles au moment de la publication. Global réserve le droit de modifier, en tout temps et sans préavis, les prix, les couleurs, les matériaux, les caractéristiques et les modèles offerts.

## Description

Chaque produit illustré ou décrit dans la présente liste de prix est un produit OTG de série. Les options offertes sont indiquées au début des descriptions de chaque gamme. Ces options offertes peuvent entraîner un délai de livraison plus long et un coût supplémentaire, et peuvent avoir une incidence sur la garantie offerte. Les dimensions et les poids indiqués sont des approximations et peuvent faire l'objet de légères modifications de temps à autre.

## Prix et modalités de paiement

Les prix paraissant dans cette liste de prix, ainsi que ceux cités par Global, sont exprimés en dollars canadiens pour ce qui est des commandes expédiées à des destinations au Canada.

Lorsque la date d'expédition demandée est plus de 90 jours après la date de la commande, Global aura le droit d'utiliser des prix courants publiés en vigueur au moment de l'expédition.

Les commandes sont facturées au moment de l'expédition. Les modalités de paiement sont « Net dans 30 jours », à moins d'une indication contraire. L'acheteur convient que Global aura le droit d'imputer des frais totalisant 1,5 % par mois (18 % par année) à l'égard de toute facture en souffrance depuis plus de 30 jours.

Si le volume net annuel le plus récent de l'acheteur est inférieur à 5 000 \$, Global pourra suggérer que la commande soit acquittée d'avance.

Toutes les commandes seront reconnues dans la mesure où l'acheteur respecte la politique en matière de crédit en vigueur de Global.

Tout produit vendu par Global demeurera la propriété personnelle de Global jusqu'à ce que son prix ait été réglé en totalité.

Les prix mentionnés sont des prix courants suggérés uniquement et peuvent faire l'objet de modifications sans préavis. Toutefois, Global s'efforcera de tenir l'acheteur au courant de toute modification, y compris des modifications apportées aux prix.

## Taxes

Les prix mentionnés dans cette liste de prix excluent toute taxe de vente, taxe d'utilisation, taxe de vente harmonisée (TVH), taxe d'accise ou autres taxes ou droits applicables, qui peuvent être à la charge de l'acheteur selon la facture établie par Global. Si l'acheteur demande une exemption au titre de telles taxes, il demeurera du ressort de l'acheteur de fournir un certificat d'exemption approprié à Global lors de la commande.

## Modalités de commande

Global exige que toutes les commandes soient faites par écrit. Ces commandes écrites seront par la suite reconnues au moyen d'un accusé de réception de Global régissant l'opération.

L'accusé de réception décrira les articles qui doivent être livrés et une date d'expédition approximative. Il incombe à l'acheteur de vérifier l'exactitude du contenu de l'accusé de réception. Si l'accusé de réception comporte une erreur, l'acheteur doit en aviser un représentant du service à la clientèle de Global sans délai, par téléphone, et faire suivre une confirmation par écrit. Les dates d'expédition sont attribuées aux commandes en fonction des articles ayant le délai de fabrication le plus long (à moins qu'une expédition partielle n'ait été demandée).

Au moment de la commande, l'acheteur doit fournir les renseignements suivants :

1. Le numéro de compte (dans la mesure du possible).
2. Le numéro du bon de commande.
3. Le nom et les coordonnées de la personne à facturer ou du destinataire, ou les deux.
4. Le numéro intégral du modèle, le code du textile et les options choisies.
5. Les instructions particulières et les données d'étiquetage.
6. Les instructions relatives à l'expédition, notamment :
  - a. cueillette
  - b. programme de livraison de Global
  - c. transporteur public (fournir le nom du transporteur et le numéro de compte)

Global vérifiera les points susmentionnés pour s'assurer de leur exactitude. Par ailleurs, Global traitera les commandes en utilisant les codes fournis par l'acheteur. Il incombe à l'acheteur de vérifier l'exactitude des prix. En cas d'inexactitude, il incombe à l'acheteur d'en aviser Global avant la facturation.

Il incombe à l'acheteur de fournir les renseignements exacts au moment de la commande. Si aucune option n'est choisie, le système entrera le produit de série. Pour ce qui est des commandes comportant des données incomplètes ou incorrectes (choix de finis, etc.), le début de la fabrication sera prévu au moment de la réception des renseignements complets ou exacts seulement.

## Modifications et annulations

Après la date de l'accusé de réception de Global d'une commande d'un acheteur, la commande ne pourra être modifiée ou annulée par l'acheteur sans le consentement écrit de Global. Les articles garnis d'un textile sont réputés être en cours de production à la date prévue de coupe du tissu. Les autres articles de série déjà en cours de production font l'objet de frais d'annulation minimums de 35 %.

## Erreurs et omissions

Les prix cités, les accusés de réception et les factures peuvent faire l'objet de corrections si des erreurs ou des omissions sont relevées.

## Roulettes

La liste de prix précise les roulettes de série pour chaque modèle de siège; dans la plupart des cas, il s'agit de roulettes C9 ou C65 prévues pour des planchers recouverts d'une moquette. Si le produit est destiné à être utilisé sur des surfaces à revêtement dur comme des carreaux de céramique, du béton, du linoléum ou du bois, il convient d'utiliser des roulettes différentes. Il incombe à l'acheteur d'établir si les roulettes de série d'un produit donné conviennent à l'utilisation prévue. La rubrique des roulettes et accoudoirs présente les différentes roulettes offertes par Global ainsi que leurs utilisations suggérées.

## Finis - Classeurs

Aucun supplément n'est exigé pour les finis de série pour les articles de classement et de rangement. La quantité minimum pour la commande est de 10 articles. Tout fini hors série doit être approuvé par Global avant l'acceptation de la commande et un supplément pourra être exigé.

Un supplément de 10 % sera exigé pour les finis métalliques ou micas, fini tungstène ainsi que pour les blancs spéciaux, peu importe le nombre d'articles visés par la commande.

## Tissus d'ameublement

De légères variations de la couleur peuvent survenir d'un lot de teinture à un autre. Bien que Global s'efforce de les limiter, de telles variations se produiront et elles doivent être acceptées comme une occurrence normale. Ces variations ne seront pas réputées être un défaut.

## Poids

En ce qui concerne les sièges, le poids de l'article proprement dit et le poids par boîte sont indiqués. Pour ce qui est du mobilier, le poids par boîte est indiqué.

## Retard

L'accusé de réception de Global mentionnera une date d'expédition, laquelle constitue l'estimation la plus exacte possible de Global au moment où la commande est reconnue. Cependant, Global n'assumera aucune obligation ou responsabilité envers l'acheteur pour défaut d'expédier la marchandise à la date précisée, à moins que Global n'ait convenu d'une date ferme et non équivoque d'expédition dans un document écrit distinct exécuté par son personnel autorisé à son siège social. En outre, Global ne sera pas tenue responsable des pertes ou dommages découlant d'un retard ou d'un défaut de livraison ou de tout autre défaut d'exécuter l'entente, en totalité ou en partie, intervenue entre les parties à l'égard des marchandises présentées au recto de l'accusé de réception lorsqu'un tel retard, un tel défaut, une telle perte ou un tel dommage est la conséquence immédiate d'un acte d'une instance gouvernementale ou d'une subdivision politique de celle-ci, d'une révolution, d'une émeute, d'un désordre civil ou de troubles publics, d'un retard ou d'un défaut de transport, d'une grève parmi ou entre des syndicats de travailleurs ou autre conflit de travail, d'un retard ou de l'incapacité d'obtenir des matériaux et des installations, d'un incendie, d'une inondation, d'un cas de force majeure ou de toute autre cause qui ne peut raisonnablement être contrôlée par Global.

## Franco à bord (FOB)

Le point d'expédition FOB est l'usine de Global à Toronto en Ontario, au Canada.

## Expéditions par service de messagerie

Ce symbole signale un produit pouvant être expédié par un service de messagerie comme FedEx, Purolator, CanPar ou UPS.

## Expédition

L'acheteur doit choisir, au moment de la commande, un des deux modes de paiement des frais de transport. Global n'effectuera aucune expédition à un utilisateur final, à moins qu'une entente spéciale n'ait été prise.

1. FOB point d'expédition, port dû - cueillette et transporteur public;
2. FOB point d'expédition, fret payé d'avance et facturé à l'acheteur - programme de livraison de Global.

Toutes les livraisons se font de quai à quai.

## Service

Les demandes de service relèvent habituellement des revendeurs autorisés de Global. Lorsque la résolution de problèmes ne peut s'effectuer sur place, les problèmes doivent être portés à l'attention du Service à la clientèle de Global.

Global/Express (Canada)

Tél. : 905-660-5101 ou 1-800-567-8901

Télééc. : 905-660-4759 ou 1-800-375-5134

Global International

Tél. : 416-661-3660

Télééc. : 416-661-661-0983 ou 1-877-585-5579

## Rendus

Aucun rendu sur ventes ne sera accepté sans le consentement écrit de Global et sans instructions d'expédition de Global. Des frais minimums de reprise de stock de 35 % seront déduits de tout rendu autorisé aux fins de crédit ou de remboursement, pourvu que les biens soient reçus par Global dans le même état qu'à leur départ de l'usine. Ces frais peuvent être plus élevés selon le genre de produit. Tous les rendus autorisés doivent porter clairement mention du numéro d'autorisation de marchandises rendues (AMR) de Global. Global ne sera pas responsable des frais de transport. Aucun crédit ne sera accordé si les biens ne peuvent être utilisés comme biens neufs. Les articles de commande spéciale, les articles hors série et les articles mettant en jeu du textile fourni par le client (TFC) ne peuvent en aucun cas être rendus. Tous les rendus doivent être approuvés et autorisés par écrit par le service à la clientèle de Global. Global réserve le droit de refuser la livraison de tout rendu non autorisé.

## Demandes d'indemnisation

Tous les biens sont vendus FOB usine ou centre de distribution. Global n'est pas responsable des dommages survenus pendant le transport (ou en cours de stockage). Le transporteur accepte toute marchandise reçue en bon état apparent au moyen de sa signature. Il incombe à l'acheteur d'examiner les marchandises dès leur réception et de produire toute demande d'indemnisation auprès du transporteur pour les pertes ou les dommages survenus au produit pendant le transport, y compris les dommages non apparents.

Toute demande d'indemnisation signifiée à Global à l'égard de défauts apparents, d'erreurs ou de manques doit être faite par l'acheteur, par écrit, dans un délai de quinze (15) jours ouvrables suivant la livraison. Si l'acheteur omet de signifier une demande d'indemnisation à Global dans ce délai de quinze (15) jours ouvrables, l'acheteur sera réputé avoir accepté la livraison des biens et s'être désisté de réclamer une indemnisation à l'égard de défauts apparents, d'erreurs ou de manques.

## Suspension

En cas de non-paiement par l'acheteur de toute somme due à Global, ou dans le cas où la situation financière de l'acheteur devient insatisfaisante pour Global, Global aura le droit de reporter ou de faire cesser l'expédition de toute marchandise jusqu'à ce que le manquement soit réparé ou jusqu'à ce que l'acheteur donne l'assurance d'un paiement à Global.

## Droit d'auteur

L'ensemble des catalogues, photographies, dessins, listes de prix et autres documents imprimés est protégé par le droit d'auteur. Tous droits réservés.

## Marques de commerce

Toutes les marques de commerce sont la propriété de Global Furniture Group.

## Dessins, modèles et brevets

Bon nombre des produits fabriqués par Global sont protégés par des enregistrements de dessins, des brevets de dessin ou modèle, ou des brevets. Les modèles et les caractéristiques techniques peuvent être modifiés, complétés ou abandonnés, sans préavis.

Pour une liste complète des brevets délivrés ou des marques déposées, veuillez consulter le site [officestogo.com](http://officestogo.com).

## Cubage

Le cubage cité est une mesure approximative en pieds cubes utilisée pour calculer les frais de transport. Le chiffre indiqué est le volume total qu'occupe un article aux fins de l'expédition (p. ex., si un article est expédié en deux boîtes, le volume cité représente le cubage des deux boîtes ensemble) et pourra être modifié sans préavis. Il est plus économique d'acheter le nombre d'articles précisé par boîte.

## Expéditions combinées

Global s'efforcera de combiner des expéditions et des commandes à la demande écrite de l'acheteur. Cependant, Global ne pourra être tenue responsable lorsqu'elle ne peut donner suite à une telle demande.

## Offre de vente

La possession de cette liste de prix ou de toute autre documentation ne signifie pas que Global est disposée à vendre au détenteur et ne sera pas interprétée comme une offre directe de vente.

*En cas de conflit entre :* i) *les prix figurant dans les logiciels fournis au client par Global ou par quiconque pour le compte de Global; et ii) les prix courants actuels publiés sur le site Web de Global, les prix les plus récents prévaudront.*

## Homologation

Les produits de Global sont soumis à des essais rigoureux et bon nombre d'entre eux sont conformes ou surpassent les exigences des normes d'essai les plus rigoureuses du secteur.

## Limitation de responsabilité

Les mesures métriques présentées ne sont fournies qu'à titre de renseignement. En cas de divergence entre les mesures impériales et les mesures métriques, les mesures impériales prévaudront. Les prix mentionnés sont des prix courants suggérés par le fabricant au moment de l'impression. Les prix à jour figurent sur le site Web de Global. Toutes les taxes applicables sont en sus. Les descriptions, caractéristiques et prix peuvent faire l'objet de modifications sans préavis. Les erreurs et omissions peuvent faire l'objet de corrections.

Des mises à jour sont publiées périodiquement. Pour en prendre connaissance, veuillez consulter la mise à jour, en format PDF, au site Web [officestogo.com](http://officestogo.com). Global garantit à l'acheteur original que tous ses produits commerciaux sont libres de tout défaut de matériel et de fabrication, pour la durée de vie du produit.

**Cette liste de prix est en vigueur à compter du 1 juillet 2021.**

## MISE EN GARDE - SIÈGES

### POUR PRÉVENIR LES DÉFAILLANCES ET LE RISQUE DE BLESSURES:

S'assurer que le siège choisi convient à l'utilisation envisagée et tient compte du poids de l'utilisateur prévu. L'utilisation de certains sièges n'est pas recommandée pour les utilisateurs d'un poids supérieur à une certaine limite. Examiner le siège périodiquement pour repérer des fissures ou autres défauts visibles et resserrer toutes les vis, tous les boulons et toutes les molettes réglables au besoin. Si le siège est endommagé ou instable, le retirer immédiatement du service.

Les renseignements ou les suggestions à l'égard des applications, des caractéristiques ou de la conformité à des codes ou à des normes ne sont donnés qu'à titre de renseignement. Aucune déclaration n'est faite quant à leur exactitude ou à leur pertinence. Global décline toute responsabilité légale. Il incombe à l'utilisateur de vérifier la pertinence de tout renseignement et le caractère adéquat de tout produit compte tenu de l'usage qu'il entend en faire. Global réserve le droit de modifier les modalités et conditions assortissant la liste de prix, en tout temps et sans préavis.

# GARANTIE LIMITÉE À VIE - OFFICES TO GO

Global garantit à l'acheteur original que tous ses produits commerciaux sont libres de tout défaut de matériel et de fabrication. Les produits qui auront fait l'objet d'un recours en garantie en bonne et due forme seront, au choix de Global, réparés ou remplacés par Global.

Global ne fait aucune garantie que l'un quelconque de ses produits convient à un usage particulier et ne peut faire aucune autre garantie, expresse ou tacite, autre que les garanties expresses contenues aux présentes. Les codes et les normes variant d'un territoire à l'autre, toute mention de conformité à de tels codes ou à de telles normes n'est faite que pour des raisons pratiques et sans déclaration quant à l'exactitude ou à la pertinence. L'utilisateur doit donc vérifier la pertinence des renseignements ou s'assurer que le produit en question convient à l'utilisation qu'il compte en faire. En aucun cas Global ne sera-t-elle soumise à une obligation délictuelle ou contractuelle à l'égard de toute perte ou de tout dommage direct, particulier, accessoire, consécutif ou punitif.

## Sommaire de la garantie OTG

Type de produit OTG	Garantie à l'acheteur original à l'égard des pièces	Exceptions
Catégorie générale de sièges (comprend les bûts en métal et les pièces fixes en métal) Durée d'utilisation aux termes de la garantie : 8 heures par jour, 5 jours par semaine	À vie	Selon chaque gamme - 2 ans ou 5 ans - tissus d'ameublement, textiles, tissus maillés - cylindres pneumatiques, mécanismes - roulettes, bûts, pièces en plastique
Sièges haut rendement Durée d'utilisation aux termes de la garantie : 8 heures par jour, 5 jours par semaine/utilisateurs d'un poids maximum de 350 lb.	5 ans	
Sièges pliants Lite-Lift Durée d'utilisation aux termes de la garantie : 8 heures par jour, 5 jours par semaine/utilisateurs d'un poids maximum de 200 lb.	1 an	
Tables pliantes Lite-Lift	1 an	
Bureaux et tables Ionic	à vie	
Tables à hauteur réglable	à vie	- moteurs électriques, systèmes de contrôle, pièces mobiles - 5 ans
Mécanismes de tables non électriques	2 ans	
Modules de classement et de rangement en métal	à vie	
Accessoires ergonomiques	5 ans	- éléments électriques, pièces mobiles - 2 ans
Cloisons et tableaux punaisables	à vie	- textiles pour cloisons - 5 ans

### La garantie limitée à vie OTG ne vise pas (peu importe la catégorie de produits) ce qui suit :

- une usure modeste ou normale pouvant survenir avec le temps
- les défaillances attribuables à la négligence, à une utilisation abusive ou à un accident
- le défaut d'utiliser, d'installer ou d'entretenir les produits conformément aux instructions et aux mises en garde écrites de Global
- la modification, les ajouts ou la réparation par des méthodes autres que celles approuvées par Global
- les dommages causés par un transporteur durant le transport, en cours de stockage ou durant la livraison, ou par un installateur
- l'appariement de couleurs, du fil du bois ou de textures de matières naturelles (bois, cuir, etc.)
- les produits exposés à des températures chaudes ou froides extrêmes ou à des milieux très secs ou très humides
- la solidité de la couleur ou l'appariement de couleurs de textiles ou l'uniformité de la couleur de textiles de différents lots de teinture
- les dommages causés par le marquage ou le maculage, par des objets tranchants, ou les empreintes laissées par des instruments
- les dommages causés par l'exposition de textiles ou de surfaces en bois ou en mélamine au soleil (y compris les rayons UV)
- les produits utilisés à des fins de location
- les pièces de remplacement achetées, lesquels sont assortis d'une garantie d'un (1) an
- le non-respect des instructions de nettoyage, d'entretien ou de désinfection publiées dans le site Web officestogo.com

La garantie OTG ne couvre pas les frais de transport ou de main-d'œuvre. La réparation ou le remplacement d'un produit s'effectue au gré de Global.

### Textiles et finis

Pour des renseignements détaillés concernant l'entretien ou la désinfection, veuillez consulter le site Web officestogo.com. Le non-respect des instructions de nettoyage, d'entretien ou de désinfection publiées peut annuler la garantie. Les textiles et finis de Global sont périodiquement actualisés pour répondre à la demande et aux tendances du marché. Par conséquent, certains textiles ou finis peuvent être abandonnés soit par Global, soit par le fabricant. En cas d'abandon d'un textile ou d'un fini, Global prendra toutes les mesures utiles et raisonnables pour offrir un produit de remplacement comparable.

M1930PXBFB	132	M1348DML	115	ML4824B	95	ML7224POL	94	MVL2SDEH	127	MVL2846F	63
M1936PXBFB	132	ML1348UMF	116	ML4824DWL	94	ML7230BHT	110	MVL198F	138	MVL2847F	63
M19301XSN	132	ML1348UML	116	ML4824ET2	113	ML7230D	96	MVL19C	138	MVL2900	36
M19361XSN	132	ML1354DMF	115	ML4824FB	100	ML7230DWL	94	MVL238F	138	MVL2911	55
ML22BBF	102	ML1354DML	115	ML4824FT	112	ML7230ET2	113	MVL23C	139	MVL2912	55
ML22FF	102	ML1354UMF	116	ML4824R	100	ML7230POB	94	MVL1105	57	MVL2913	55
ML22HBF	102	ML1360DMF	115	ML4824RWL	95	ML7230POL	94	MVL1110	57	MVL2914	56
ML22TOP	102	ML1360DML	115	ML4824RWL	95	ML7236BHT	110	MVL1616	73	MVL3101	17
ML24LEG	95	ML1360DMF	115	ML4830BHT	110	ML7236CEL	98	MVL1617	73	MVL3103	17
ML24WM2	108	ML1360UMF	116	ML4836BHT	110	ML7236CER	99	MVL1895	14	MVL3104	18
ML30RX	111	ML1360UML	116	ML4848VB	109	ML7236D	96	MVL1896	14	MVL3106	18
ML30RX22	111	ML1366DMF	115	ML4850DSE	119	ML7236DM	99	MVL1930C	106, 133	MVL3107	18
ML30RX42	111	ML1366DML	115	ML4850DST	118	ML7236RM	99	MVL1936C	106, 133	MVL3108	18
ML30SX	111	ML1366UMF	116	ML4862DES	120	ML7242BD	96	MVL1936M2	133	MVL3109	18
ML30SX22	111	ML1366UML	116	ML4862DST	119	ML7250DSE	119	MVL1936P2	132	MVL3111	19
ML30SX42	111	ML1629SHL	108	ML5223HAT	114	ML7250DST	118	MVL1936P3	132	MVL3113	19
ML33DRAG	97	ML1629SHR	108	ML5229HAT	114	ML7262DSE	120	MVL1936P4	132	MVL3114	19
ML33DRL	97	ML2130BF	104	ML5412MPT	95	ML7262DST	119	MVL1936P5	132	MVL3116	19
ML35SCDK	29	ML2130CO	103	ML5424DWL	94	ML9650DSQ	119	MVL1960C	106, 133	MVL3117	19
ML36DRAG	97	ML2130NBF	104	ML5424RWL	95	ML9662DSQ	119	MVL1966C	106, 133	MVL3118	20
ML36DRL	97	ML2130NO	103	ML5450DSE	119	ML10850DSQ	119	MVL1972C	106, 133	MVL3119	20
ML36HO	97	ML2136BF	104	ML5450DST	118	ML10862DSQ	119	MVL2718	22	MVL3121	20
ML36LDT	98	ML2136CO	103	ML5462DSE	120	ML12050DSQ	119	MVL2719	22	MVL3123	20
ML36LDTSF	98	ML2136NBF	104	ML5462DST	119	ML12062DSQ	119	MVL2720	31	MVL3124	20
ML36PHGD	97	ML2136NO	103	ML5823HAT	114	ML13250DSQ	119	MVL2721	31	MVL3126	21
ML36PHLD	98	ML2230BFT	103	ML5829HAT	114	ML13262DSQ	119	MVL2723	31	MVL3127	21
ML36RT	97	ML2230COT	103	ML6012MP	100	ML14450DSQ	119	MVL2728	22	MVL3128	21
ML36RX	111	ML2230NOT	103	ML6012MPT	95	ML14462DSQ	119	MVL2729	22	MVL3129	21
ML36RX22	111	ML2236BFT	103	ML6019LT	106, 133	ML482028CT	96	MVL2732	13	MVL3170	79
ML36RX42	111	ML2236COT	103	ML6024DWL	94	ML483628CT	96	MVL2732-9	13	MVL3171	79
ML36SX	111	ML2236NOT	103	ML6024ET2	113	ML542028CT	96	MVL2733	13	MVL3172	79
ML36SX22	111	ML2418CDK	29	ML6024FT	112	ML543628CT	96	MVL2733-9	13	MVL3191	35
ML36SX42	111	ML2420CDKP	30	ML6024LT	106	ML602028CT	96	MVL2747	56	MVL3192	35
ML42LDT	98	ML2430C	107	ML6030BHT	110	ML603628CT	96	MVL2748	56	MVL3196	35
ML42LDTSF	98	ML2436C	107	ML6030D	96	MLDCFKP	123	MVL2749	56	MVL5001NA	52
ML42R	110	ML2460C	107	ML6030DWL	94	MLDD48DSE	121	MVL2756	59	MVL5002	52
ML42RT	97	ML2466C	107	ML6030ET2	113	MLDD48DSQ	121	MVL2776	51	MVL5002C	52
ML42RX	111	ML2472C	107	ML6030PL	99	MLDD48DST	120	MVL2778	81	MVL5003	53
ML42SX	111	ML2929CT	112	ML6030PR	100	MLDD54DSE	121	MVL2779	81	MVL5004	53
ML48BC	107	ML2929CTM	112	ML6036BHT	110	MLDD54DSQ	121	MVL2780	15	MVL5005	53
ML48LDT	98	ML3019LT	106, 133	ML6050DSE	119	MLDD54DST	120	MVL2781	15	MVL5006	53
ML48LDTSF	98	ML3024R	100	ML6050DST	118	MLDD60DSE	121	MVL2782	15	MVL5007	53
ML48WCB2	120	ML3024RWL	95	ML6062DSE	120	MLDD60DSQ	121	MVL2784	23, 31, 73, 82	MVL5008	53
ML54LDT	98	ML3523RHT	114	ML6062DST	119	MLDD60DST	120	MVL2785	26	MVL5009	54
ML54LDTSF	98	ML3619LT	106, 133	ML6423HAT	114	MLDD66DSE	121	MVL2786	81	MVL5011	54
ML54WCB2	120	ML3620CH	112	ML6429HAT	114	MLDD66DSQ	121	MVL2787	23	MVL5230B0	127
ML60WCB2	120	ML3622LF	104	ML6518WDL	107	MLDD66DST	120	MVL2789	81	MVL5230B5	127
ML65BC	107	ML3622MS	105	ML6518WDR	107	MLDD72DSE	121	MVL2796	82	MVL6060ET	113
ML66HO	97	ML3622SC	104	ML6612MPT	95	MLDD72DSQ	121	MVL2799	82	MVL6066ET	113
ML66TB	108	ML3622SL	105	ML6619LT	106, 133	MLDD72DST	120	MVL2801	41	MVL6660ET	113
ML66WCB2	120	ML3624B	95	ML6624C	98	MLDFFKP	122	MVL2803	41	MVL6666ET	113
ML72HO	97	ML3624DWL	94	ML6624DWL	94	MLDTP3224	128	MVL2804	42	MVL7260ET	113
ML72MRD	96	ML3624FB	100	ML6624LT	106	MLEBDD16L	114	MVL2806	42	MVL7266ET	113
ML72TB	108	ML3624FT	104	ML6624POL	94	MLEBDD162	114	MVL2807	42	MVL11730	76
ML72WCB2	120	ML3624LT	106	ML6630D	96	MLFP	108	MVL2808	42	MVL11732	76
ML96BT	110	ML3624MST	105	ML6630DM	99	MLFSP3260	128	MVL2809	42	MVL11733	76
ML120BT	110	ML3624R	100	ML6630DWL	94	MLHS	108	MVL2809C	43	MVL11734	76
ML144BT	110	ML3624RWL	95	ML6630POL	94	MLKB	108	MVL2810	39	MVL11735	77
ML230NBFT	103	ML3624SCT	104	ML6630RM	99	MLMP22BBF	101	MVL2811	43	MVL11742	77
ML236NBFT	103	ML3624SLT	105	ML6636CEL	98	MLMP22BF	101	MVL2813	43	MVL11743	77
ML1324DMF	115	ML3629OS	105	ML6636CER	99	MLMPB34L	101	MVL2814	43	MVL11860	71
ML1324DML	115	ML3636SI	99	ML6636FFP	122	MLMPB34R	101	MVL2816	43	MVL11870	62
ML1324UMF	116	ML3636WI	99	ML6648FFP	122	MLMPBC18	101	MVL2817	44	MVL11886	24
ML1324UML	116	ML4123RHT	114	ML6650DSE	119	MLMPC22	102	MVL2818	44	MVL11887	24
ML1330DMF	115	ML4212MP	100	ML6650DST	118	MLMOC	122	MVL2819	44	MVL11888	24
ML1330DML	115	ML4220CH	112	ML6660FFP	122	MLPCHK	122	MVL2819C	44	MVL13007	27
ML1330UMF	116	ML4224B	95	ML6662DSE	120	MLPD	109	MVL2821	44	MVL13008	27
ML1330UML	116	ML4224FB	100	ML6662DST	119	MLPPWA	122	MVL2823	45	MVL13009	28
ML1336DMF	115	ML4224R	100	ML7023HAT	114	MLSCFKP	123	MVL2824	45	MVL13010	28
ML1336DML	115	ML4224RI	100	ML7029HAT	114	MLSFFKP	122	MVL2826	45	MVL13011	28
ML1336UMF	116	ML4224RWL	95	ML7212MPT	95	MLUB-1	47	MVL2827	45	MVL13012	28
ML1342DMF	115	ML4229OS	105	ML7219LT	106, 133	MLUB-2	47	MVL2828	45	MVL13016	69
ML1342DML	115	ML4242SI	99	ML7224C	98	MLUB-3	47	MVL2831	46	MVL13017	69
ML1342UMF	116	ML4242WI	99	ML7224DWL	94	MVCOVS1UB	30, 129	MVL2831C	46	MVL13018	69
ML1342UML	116	ML4623HAT	114	ML7224ET2	113	MVCOVS1US	30, 129	MVL2832	46	MVL13021	29
ML1348DMF	115	ML4629HAT	114	ML7224FT	112	MVCOVSM2B	30, 128	MVL2832C	46	MVL13022	29
		ML4812MP	100	ML7224LT	106	MVCOVSM2S	30, 128	MVL2836	63	MVL13023	69
		ML4812MPT	95	ML7224POB	94	MVL1SDEH	127	MVL2837F	63	MVL13040	59

# INDEX

MVL13046.....	71	OTG11657B.....	50
MVL13048.....	61	OTG11670B.....	49
MVL13049.....	61	OTG11674.....	51
MVL13051.....	72	OTG11678B.....	38
MVL13052.....	72	OTG11685.....	62
MVL13053.....	72	OTG11686.....	62
MVL13090.....	60	OTG11705.....	71
MVL25201.....	136	OTG11740B.....	25
MVL25251.....	136	OTG11760B.....	32
MVL25401.....	136	OTG11776B.....	75
MVL25451.....	136	OTG11782B.....	58
MVLAP42.....	117	OTG11840.....	125
MVLAP48.....	117	OTG11841.....	125
MVLAP54.....	117	OTG11842.....	125
MVLAP60.....	117	OTG11858B.....	16
MVLAP66.....	117	OTG11859B.....	16
MVLCPU.....	128	OTG11921J.....	58
MVLEK.....	134, 136	OTG11950B.....	11
MVLFB.....	136	OTG11980.....	78
MVLFBB.....	133	OTG12112B.....	49
MVLFR.....	128	OTG13020.....	12
MVLFRT48.....	125	OTG13026.....	67
MVLFRT48D.....	125	OTG13032.....	74
MVLFRT60.....	125	OTG13060.....	10
MVLFRT60D.....	125	OTG13061.....	10
MVLFRT72.....	125	OTG13070.....	65
MVLFRT96.....	125	OTG13071.....	65
MVLFWS.....	141	OTG13072.....	65
MVLHFB36.....	134	OTG13073.....	65
MVLKBT.....	127	OTG13074.....	65
MVLKP01.....	127	OTG13080.....	40
MVLM23BBF.....	139	OTG13081.....	40
MVLM23FF.....	139		
MVLMMLK.....	133		
MVLPD.....	134		
MVLPDM.....	128, 129		
MVLPET42-1.....	117		
MVLPET42-4.....	117		
MVLPET48-1.....	117		
MVLPET48-4.....	117		
MVLPET54-1.....	117		
MVLPET54-4.....	117		
MVLPET60-1.....	117		
MVLPET60-4.....	117		
MVLPET66-1.....	117		
MVLPET66-4.....	117		
MVLPAB2.....	121		
MVLPAB3.....	121		
MVLPAB4.....	121		
MVLS42L.....	141		
MVLS72L.....	141		
MVLW23BBF.....	138		
MVLW23FF.....	138		
	0		
OTG1220B.....	32		
OTG1221B.....	32		
OTG3915.....	25		
OTG3920B.....	33		
OTG3930B.....	33		
OTG10902.....	48		
OTG10904.....	39		
OTG10920.....	70		
OTG10930.....	34		
OTG11320B.....	64		
OTG11340.....	37		
OTG11341.....	37		
OTG11510B.....	23		
OTG11531B.....	68		
OTG11613B.....	67		
OTG11615B.....	11		
OTG11616B.....	11		
OTG11617B.....	80		
OTG11631B.....	68		
OTG11633B.....	74		
OTG11636B.....	38		
OTG11641B.....	38		
OTG11642B.....	38		
OTG11648B.....	66		

## Bureaux et salles d'exposition partout au Canada

### **Le Groupe Global - siège social**

560, chemin Supertest  
Toronto (Ontario)  
M3J 2M6  
Tél (416) 650-6500

### **Salle d'exposition principale et bureau de vente**

1350, chemin Flint  
Toronto (Ontario)  
M3J 2J7  
Tél (416) 661-3660

---

### **Centre du Groupe Global**

#### **Calgary**

237, 8<sup>e</sup> avenue S-E, bureau 302  
Calgary (Alberta)  
T2G 5C3  
Tél (403) 250-7770

#### **Edmonton**

10158, rue 103 N-O, bureau 201  
Edmonton (Alberta)  
T5J 0X6  
Tél (780) 444-8922

#### **Halifax**

1061, rue Marginal, bureau 120  
Halifax (Nouvelle-Écosse)  
B3H 4P7  
Tél (902) 422-7434

#### **Moncton**

268, chemin Coverdale  
Riverview (Nouveau-Brunswick)  
E1B 3J2  
Tél (506) 858-8383

#### **Montreal** (emplacement temporaire)

2020, route Transcanadienne, bureau 306  
Dorval (Québec)  
H9P 2N4  
Tél (514) 866-4331

#### **Ottawa**

251, avenue Laurier Ouest, bureau 400  
Ottawa (Ontario)  
K1P 5J6  
Tél (613) 234-2881

*Veillez téléphoner à l'avance pour prendre rendez-vous.*

#### **Vancouver**

675, rue West Hastings, bureau 1000  
Vancouver (Colombie-Britannique)  
V6B 1N2  
Tél (604) 432-1701

#### **Winnipeg**

111, avenue Lombard, bureau 220  
Winnipeg (Manitoba)  
R3B 0T4  
Tél (204) 925-3350

Le Groupe Global, 1350 chemin Flint, Toronto (Ontario) Canada M3J 2J7  
Ventes et marketing: Tél (1-877) 446-2251  
Service à la clientèle : Téléc (800) 361-3182

**OfficestoGo**

[www.officestogo.com](http://www.officestogo.com)