

# Liste de prix 2022

Prix en vigueur le 4 juillet 2022

Mis à jour le 1<sup>er</sup> novembre 2022



**Offices**toGo

# introduction

Filiaire de Global Furniture Group, Offices to Go<sup>MC</sup> est une source première de mobilier de bureau abordable depuis sa création en 2007.

Nous offrons un vaste choix de produits, y compris des sièges, des bureaux, des tables, des articles de classement et de rangement ainsi que des accessoires ergonomiques. Les produits Offices to Go offrent une plus-value élevée et sont fabriqués selon des normes rigoureuses de qualité pour protéger votre investissement à long terme.

La plupart des modèles sont fabriqués au Canada, d'autres sont importés. Dans les deux cas, tous les produits de la collection Offices to Go sont fabriqués exclusivement dans des usines certifiées et ont été testés pour assurer leur conformité aux normes ANSI et BIFMA. Nous sommes déterminés à fabriquer des produits selon les méthodes les plus efficaces et durables, nous assurant qu'ils respectent les normes de qualité les plus élevées.

Sièges - Les sièges de la collection Offices to Go proposent un style incontournable et un confort exceptionnel. Choisissez parmi un vaste éventail de sièges polyvalents, fonctionnels, en tissu maillé, en cuir, de direction et d'invité pour compléter votre bureau.

Les sièges Offices to Go sont offerts dans un vaste choix de textiles de rembourrage propres à chaque gamme. Consultez les détails sur chaque gamme pour les textiles, teintes et textiles intégrés offerts.

Bureaux + Tables - Le mobilier Ionic d'Offices to Go allie forme et fonction, convenant à merveille à toutes sortes d'applications en milieu de travail. Du bureau privé aux aires de collaboration en passant par l'accueil et la salle de conseil, Ionic propose un vaste choix de solutions bien pensées qui respectent votre budget.

Classement + rangement - Offices to Go propose de nombreuses solutions de classement et de rangement à prix abordable pour vous aider à vous organiser. Un choix de formats, des options mobiles et de nombreux finis attrayants permettent aux modules de s'intégrer aisément à tout bureau ou espace de travail personnel.

Nous avons conçu nos produits pour qu'ils puissent être montés facilement et rapidement. Des instructions faciles à suivre et des photographies détaillées accompagnent tous les produits Offices to Go.

Les produits Offices to Go sont protégés par la garantie de Global (garantie limitée à vie avec des exceptions de 5 ans ou 2 ans). La capacité de charge sera indiquée par conséquent dans la documentation et les notes de chaque gamme. Consultez la page 152 pour tous les détails à propos de la garantie.

## LÉGENDE

Un code RTA désigne le type de montage requis pour chacun des sièges figurant dans cette liste de prix.

**RTA 00**

ENTIÈREMENT MONTÉ

**RTA 1**

MONTAGE SIMPLE (aucun outil nécessaire)

Pièces à installer :

- roulettes
- piétement
- cylindre pneumatique/garniture

**RTA 2**

LÉGER MONTAGE (outils compris, au besoin)

Pièces à installer :

- roulettes
- piétement
- cylindre pneumatique/garniture
- dossier

**RTA 4**

MONTAGE MOYEN (outils compris)

Pièces à installer :

- roulettes
- piétement
- cylindre pneumatique/garniture
- dossier
- accoudoirs

**RTA 8**

MONTAGE COMPLET (outils compris)

Pièces à installer :

- roulettes
- piétement
- cylindre pneumatique/garniture
- dossier
- accoudoirs
- mécanisme



Les produits certifiés de Global respectent les normes rigoureuses en matière de contrôle des émissions établies par le GREENGUARD Environmental Institute et comprennent tous les sièges rembourrés. Pour obtenir le certificat GREENGUARD de tout produit, visitez la page des produits de notre site Web à [globalfurnituregroup.com](http://globalfurnituregroup.com) et cliquez sur « Spécifications, Certifié GREENGUARD ».



Ce logo signale que le siège en question est fabriqué au Canada.



Ce logo signale que le siège en question comporte un contenu canadien important et qu'il a été conçu, testé et monté au Canada.

messenger



Le produit peut être livré par service de messengerie.

# TABLE DES MATIÈRES

SIÈGES	SIÈGES (suite)	SIÈGES (suite)
Actin.....10	Kazan.....50	Vanier.....78
Altona.....10	Kylie.....51	Woodbridge.....79
Amira.....11	Lite-Lift.....52	Yoho.....80
Annapolis.....12	Locate.....53	Zim.....82
Archer II.....13	Lumi.....55	
Ashmont.....14	M-Task.....56	
Ashton.....15	Minto.....57	
Avro.....16	MVL File Buddy.....58	
Beta.....21	Nemo.....59	
Bolt.....22	Newcastle.....59	
Bolt.....22	Overtime.....60	
Caman.....23	Overtime 350.....60	
Carleton.....24	Pacer.....63	
Centro.....25	Pacific.....63	
Cobalt.....26	Part-Time.....64	
Craft.....27	Petra.....65	
Danio.....31	Plan.....66	
Dash.....32	Safari.....67	
Dori 2.....32	Six 13.....67	
Eor.....33	Six 31.....68	
Finch.....34	Soda.....69	
Flint.....35	Tables Soda.....69	
Flint.....35	Sparrow.....70	
Full-time.....37	Stradic.....71	
Gennex.....38	Suburb.....72	
Geo.....39	Tami.....73	
Hardy.....40	Thompson.....74	
Ibex.....41	Toma.....74	
Java.....49	Tumi.....75	
Kaysee.....50	Ultra.....76	

## BUREAUX ET TABLES

Tables Craft .....	29
Ionic.....	84
accessoires.....	109
bahuts.....	99
bahuts de coin allongé.....	99
bancs de travail.....	119
bibliothèques.....	94
bureaux.....	97
caissons.....	103
caissons mobiles.....	102
cloisonnettes d'intimité .....	116
cloisons .....	123
ensembles.....	87
étagères et portes.....	98
îlots avec panneau de fond.....	100
îlots sans panneau de fond.....	101
modules de rangement .....	104
panneaux de fond.....	101
penderies.....	109
retours.....	101
rangement de table.....	99
surfaces de transition .....	101
table personnelle à hauteur réglable.....	112
tables à dessus rabattable.....	113
tables à hauteur réglable.....	114
tables bureaux et modules.....	94
tables de salon.....	113
table de conseil.....	111
table de création.....	111
tables polyvalentes.....	112
tableaux punaisables.....	109

## BUREAUX ET TABLES (suite)

Lite-Lift II.....	127
Chariots.....	127
Tables pliantes.....	127
Tables Soda.....	69
Pashley.....	125

## ACCESSOIRES

Blocs d'alimentation électricité+données .....	133
Cloisons en feutre PET .....	132
Poste de travail assis-debout de table .....	129
Support d'ordinateur à deux sangles.....	130
Supports d'écran.....	129
Tablettes à clavier.....	129

## CLASSEMENT ET RANGEMENT

Armoires de rangement MVLSTOR.....	144
Caissons MVLPED.....	141
Classeurs latéraux MVL1900.....	135
accessoires.....	137
classeurs latéraux.....	136
Classeurs verticaux MVL25 .....	139

## RÉFÉRENCES

Caractéristiques et avantages ergonomiques ...	8
Mécanismes et réglages.....	9
Textiles et finis.....	146
Modalités et conditions.....	150
Garantie limitée à vie.....	152
Index.....	153




















## SIÈGES
















### SIÈGES EN TISSU MAILLÉ

	Archer II.....13		Ibex.....41		Petra.....65
	Amira.....11		Java.....49		Plan.....66
	Avro.....16		Kaysee.....50		Safari.....67
	Bolt.....22		Lumi.....55		Stradic.....71
	Flint.....35		Nemo.....59		Toma.....74
	Flint.....35		Overtime 350M.....61		Zim.....82
	Geo.....39		Pacer.....63		

## SIÈGES MULTIFONCTIONS

 Actin .....10	 M-Task.....56	 Part-Time .....64
 Beta .....21	 Overtime.....60	 Six 13.....67
 Cobalt .....26	 Overtime 350.....60	 Six 31.....68
 Danio .....31	 Overtime 350M .....61	 Tami.....73
 Full-time .....37	 Overtime 350S.....62	 Yoho.....80

## SIÈGES DE DIRECTION ET DE CONFÉRENCE


 Altona .....10	 Caman .....23	 Thompson.....74
 Annapolis .....12	 Carleton .....24	 Tumi.....75
 Ashmont .....14	 Kazan .....50	 Ultra.....76
 Ashton .....15	 Newcastle .....59	 Vanier .....78
 Brighton .....22	 Pacific .....63	 Woodbridge.....79

# SIÈGES PAR CATÉGORIE

## SIÈGES D'APPOINT ET POLYVALENTS

 Ashmont .....14

 Eor .....33

 Lite-Lift .....52

 Caman .....23

 Finch .....34

 Minto .....57

 Centro .....25

 Gennex .....38

 Sparrow .....70

 Dash .....32

 Ibex .....41

 Ultra .....76

 Dori 2 .....32

 Kylie .....51

 Vanier .....78

## SIÈGES À HAUTEUR RÉGLABLE

 Avro .....17

 Danio .....31


 MVL File Buddy .....58


 Beta .....21


 Ibex .....42


 Yoho .....80


## SALON

 Craft .....27

 Hardy .....40

 Suburb .....72

 Locate .....53

 Soda .....69

# Sièges

Actin.....	10	Lite-Lift.....	52
Altona.....	10	Locate.....	53
Amira.....	11	Lumi.....	55
Annapolis.....	12	M-Task.....	56
Archer II.....	13	Minto.....	57
Ashmont.....	14	MVL File Buddy.....	58
Ashton.....	15	Nemo.....	59
Avro.....	16	Newcastle.....	59
Beta.....	21	Overtime.....	60
Bolt.....	22	Overtime 350.....	60
Brighton.....	22	Overtime 350M.....	61
Caman.....	23	Overtime 350S.....	62
Carleton.....	24	Pacer.....	63
Centro.....	25	Pacific.....	63
Cobalt.....	26	Part-Time.....	64
Craft.....	27	Petra.....	65
Tables Craft.....	29	Plan.....	66
Danio.....	31	Safari.....	67
Dash.....	32	Six 13.....	67
Dori 2.....	32	Six 31.....	68
Eor.....	33	Soda.....	69
Finch.....	34	Tables Soda.....	69
Flint.....	35	Sparrow.....	70
Format.....	36	Stradic.....	71
Full-time.....	37	Suburb.....	72
Gennex.....	38	Tami.....	73
Geo.....	39	Thompson.....	74
Hardy.....	40	Toma.....	74
Ibex.....	41	Tumi.....	75
Bancos Ionic.....	48	Ultra.....	76
Java.....	49	Vanier.....	78
Kaysee.....	50	Woodbridge.....	79
Kazan.....	50	Yoho.....	80
Kylie.....	51	Zim.....	82

# CARACTÉRISTIQUES ET AVANTAGES ERGONOMIQUES

CHACQUE SIÈGE DE GLOBAL EST CONÇU DE FAÇON À PROMOUVOIR UNE BONNE POSTURE ET À OFFRIR LE MAXIMUM DE CONFORT. ALORS QU'ELLES OFFRENT UN SOUTIEN ERGONOMIQUE, CES CARACTÉRISTIQUES DEVRAIENT AUSSI VOUS PERMETTRE DE RÉGLER VOTRE SIÈGE SELON VOS BESOINS.



## A RÉGLAGE DE LA TENSION

Augmentez ou réduisez la tension selon le poids de votre corps pour basculer confortablement sans pousser fortement, réduisant la fatigue musculaire.



## B BLOCAGE DU BASCULEMENT

Bloquez la course du basculement en fonction de votre posture de travail pour adopter une position confortable offrant un bon appui (position unique ou multiple ou commande continue).



## C HAUTEUR DU SIÈGE

Soulevez ou abaissez le siège pour permettre à vos pieds de reposer à plat au sol, évitant la pression sur vos cuisses et favorisant la circulation sanguine.



## D HAUTEUR DU DOSSIER ET SUPPORT LOMBAIRE

Soulevez ou abaissez le dossier pour placer le support lombaire à la hauteur de votre région lombaire, réduisant la probabilité de maux de dos.



## E PROFONDEUR DE L'ASSISE

Variez la profondeur de l'assise selon la longueur de vos cuisses pour laisser votre dos appuyé au dossier tout en évitant la pression derrière les genoux. Le mécanisme peut être coulissant (MD) ou à réglage manuel.



## F INCLINAISON DE L'ASSISE

Inclinez l'assise pour changer l'angle de vos cuisses par rapport au plancher et réduire la pression sur les disques intervertébraux lorsque vous travaillez en position inclinée vers l'avant.



## G INCLINAISON DU DOSSIER

Réglez le dossier pour changer l'angle de votre torse par rapport à vos cuisses, pour aider à réduire la pression sur les disques intervertébraux et détendre les muscles dorsaux.



## H HAUTEUR DES ACCOUDOIRS

Soulevez ou abaissez les accoudoirs pour supporter vos avant-bras, réduisant l'effort musculaire du cou et des épaules et minimisant le risque de douleurs.



## J MOUVEMENT DE BASCULEMENT AUX GENOUX

Le siège bascule sur un pivot situé à l'avant de l'assise, vous permettant de garder vos pieds au sol lorsque vous basculez. Le mécanisme permet de maintenir la stabilité.



## L MOUVEMENT DE BASCULEMENT SYNCHRONISÉ

Le dossier s'incline à un angle plus prononcé que celui de l'assise, augmentant l'angle entre votre torse et vos cuisses. Ceci améliore le confort et favorise un mouvement dynamique du corps.



## M ASSISE À BORD SEMI-ARRONDI

Ce type d'assise réduit la pression à l'arrière des genoux, favorisant une bonne circulation sanguine.



## N COUSSINS PROFILÉS

Ces coussins supportent le corps correctement, vous permettant de demeurer assis plus longtemps sans souffrir d'inconfort.



## P ASSISE ET DOSSIER VIBRANTS

L'effet apaisant favorise la détente durant vos pauses.



## Q ACCOUDOIRS À ÉCARTEMENT RÉGLABLE

Ce mécanisme permet de régler l'écartement des accoudoirs selon votre carrure. Les accoudoirs supportent ainsi vos avant-bras adéquatement, réduisant l'effort musculaire du cou et des épaules.



## R ROTATION DES ACCOUDOIRS

Faites pivoter les accoudoirs pour supporter vos avant-bras dans diverses positions pour réduire l'effort musculaire du cou et des épaules et minimiser le risque de douleurs.



## S MOUVEMENT DE BASCULEMENT CENTRAL

Le siège bascule sur un pivot situé au centre sous l'assise. Lorsque vos pieds sont bien appuyés, votre circulation sanguine est améliorée.



## U RÉGLAGE PNEUMATIQUE DESCENTE EN DOUCEUR

Abaissez doucement et progressivement votre siège pour choisir plus facilement et sans heurts la hauteur qui vous convient.



## V PROFONDEUR DU SUPPORT LOMBAIRE

Augmentez ou diminuez la courbure du dossier en fonction de la courbe de votre dos pour bien soutenir votre région lombaire et rehausser votre confort.

## OPTIMISER L'ERGONOMIE EN POSITION ASSISE

- Choisissez un siège conçu pour le genre de travail que vous effectuez et qui vous procurera le confort voulu pour la durée d'utilisation prévue.
- Choisissez un siège qui présente des coussins d'assise et de dossier profilés et bien adaptés à votre morphologie, ce qui peut aider à réduire les points de compression.
- Un siège bien conçu du point de vue ergonomique devrait vous permettre de varier votre position aisément.
- Variez votre position souvent tout au long de votre journée de travail pour atténuer les tensions exercées sur certains groupes musculaires. Si vos tâches varient, réglez votre siège pour l'adapter selon les tâches à accomplir.
- Un siège ergonomique bien conçu devrait contribuer à réduire ou éliminer bon nombre des blessures liées au travail provoquées par une mauvaise posture ou un siège mal conçu.

## FONCTIONNEL



### RÉGLAGES

- (2) Réglage pneumatique de la hauteur
- (8) Réglage manuel de la profondeur de l'assise
- Hauteur dossier/soutien lombaire \*\*
- Pivotement

## FONCTIONNEL POSTURE



### RÉGLAGES

- (2) Réglage pneumatique de la hauteur
- (3) Inclinaison du dossier
- (6) Hauteur dossier/soutien lombaire \*\*
- Profondeur de l'assise \*
- Pivotement

### NOTES

- \* Modèles choisis uniquement.
- \*\* Réglage de la hauteur du dossier assisté d'un mécanisme à rochet sur certains modèles choisis uniquement.
- Les mécanismes illustrés sont des représentations générales et peuvent varier d'un siège à l'autre.

## BASCULANT



### RÉGLAGES

- (1) Tension du basculement
- (2) Réglage pneumatique de la hauteur
- (9) Blocage du basculement à positions multiples \*
- Basculement central
- Pivotement

## BASCULEMENTS MULTIPLES



### RÉGLAGES

- (1) Tension du basculement
- (2) Régl. pneumatique de la hauteur
- (3) Inclinaison du dossier
- (4) Inclinaison de l'assise
- (8) Profondeur de l'assise par coulissement (MD)
- (9) Comm. cont. bloc. du basc.
- Hauteur dossier/soutien lombaire \*\*
- Basculement central
- Pivotement

## BASC. SYNCHRONISÉ



### RÉGLAGES

- (1) Tension du basculement
- (2) Réglage pneumatique de la hauteur
- (9) Blocage du basc. à positions multiples/basc. synchronisé
- Antirecul
- Hauteur dossier/soutien lombaire \*\*
- Pivotement

## OPÉRATEUR



### RÉGLAGES

- (2) Réglage pneumatique de la hauteur
- Inclinaison du dossier (basc. libre/blocage) \*
- (4) Inclinaison assise (basc. libre/blocage) \*\*
- L'inclinaison du dossier et celle de l'assise se règlent à l'aide du levier 4 dans le cas du mécanisme opérateur à levier unique \*
- Pivotement

ACTIN



modèle OTG11950B

CARACTÉRISTIQUES DE SÉRIE

- Un fauteuil à basculements multiples à un prix économique.
- Dossier et assise rembourrés.
- Des accoudoirs à hauteur réglable sont de série.
- Des roulettes à doubles galets pour planchers à moquette (C65) sont de série.
- Le siège est garni d'un textile Quilt (QL10) en noir uniquement.
- Cette gamme respecte les lignes directrices sur les émissions établies par le *GREENGUARD Environmental Institute*.
- Garantie limitée à vie (des exceptions de 2 ans s'appliquent - se reporter à la page 152).
- La capacité de charge pour cette gamme est de 300 lb.

RÉGLAGES

- Basculements multiples avec commande continue de blocage du basculement.
- Réglage de la tension du basculement.
- Réglage indépendant de l'inclinaison de l'assise et du dossier.
- Réglage de la profondeur de l'assise.
- Réglage de la hauteur du dossier assisté d'un mécanisme à rochet.
- Réglage pneumatique de la hauteur du siège.

CARACTÉRISTIQUES EN OPTION

- Des roulettes pour des planchers à revêtement dur (C65R) peuvent être achetées séparément. Ajouter 96 \$ le jeu.

DESCRIPTION



Fauteuil à basculements multiples à dossier moyen

Poids unitaire : 47 LB | 21.4 KG  
 Poids - boîte : 53 LB | 24.04 KG  
 Volume - boîte : 7.5 P<sup>3</sup> | 0.21 M<sup>3</sup>

MODÈLE / CARACTÉRISTIQUES

Prix courant  
**OTG11950B** 603  
 Textile Quilt en noir

Caractéristiques ergonomiques :  
 A, B, C, D, E, G, H, M, N, S

	DIMENSIONS HORS TOUT			DIMENSIONS DE L'ASSISE			DIMENSIONS DU DOSSIER	
	L	P	H	L	P	H	L	H
PO	26.5	23.5	39	20.5	17	17.5-21.5	19	19.5
MM	673	597	991	521	432	445-546	483	495



1 par boîte



ALTONA



modèle OTG11616B

CARACTÉRISTIQUES DE SÉRIE

- Altona propose des sièges de proportions généreuses et d'un grand confort à un prix abordable.
- Des accoudoirs durables en nylon sont de série.
- Des roulettes à doubles galets pour planchers à moquette (C65) sont de série.
- Le modèle OTG11616B (faces supérieures) est garni d'un synderme Luxhide en noir (PU30/BL20).
- Cette gamme respecte les lignes directrices sur les émissions établies par le *GREENGUARD Environmental Institute*.
- Garantie limitée à vie (des exceptions de 2 ans s'appliquent - se reporter à la page 152).
- La capacité de charge pour cette gamme est de 300 lb.

RÉGLAGES

- Mécanisme de basculement avec blocage du basculement à la position verticale.
- Réglage de la tension du basculement.
- Réglage pneumatique de la hauteur du siège.

CARACTÉRISTIQUES EN OPTION

- Des roulettes pour des planchers à revêtement dur (C65R) peuvent être achetées séparément. Ajouter 91 \$ le jeu.

DESCRIPTION



Fauteuil basculant à DH

Poids unitaire : 33 LB | 15 KG  
 Poids - boîte : 38 LB | 17.24 KG  
 Volume - boîte : 4.56 P<sup>3</sup> | 0.12 M<sup>3</sup>

MODÈLE / CARACTÉRISTIQUES

Prix courant  
**OTG11616B** 405  
 Synderme Luxhide en noir

Caractéristiques ergonomiques :  
 A, B, C, M, N, S

	DIMENSIONS HORS TOUT			DIMENSIONS DE L'ASSISE			DIMENSIONS DU DOSSIER	
	L	P	H	L	P	H	L	H
PO	24	26.5	41	20	19	16.5-20.5	20.5	23
MM	610	673	1041	508	483	419-521	521	584



1 par boîte





## AMIRA



modèle OTG13020

### CARACTÉRISTIQUES DE SÉRIE

- Fauteuil basculant à dossier en tissu maillé et assise rembourrée.
- Bâti aux lignes fluides et épurées.
- Accoudoirs à hauteur fixe.
- Piétement noir et roulette à doubles galets pour planchers à moquette (C65) sont de série.
- L'assise peut être garnie d'un polyester noir avec dossier maillé en noir (**BLK**) ou d'un polyester bleu avec dossier maillé en bleu/gris (**BLU**).
- Cette gamme respecte les lignes directrices sur les émissions établies par le *GREENGUARD Environmental Institute*.
- Garantie limitée à vie (des exceptions de 2 ans s'appliquent - se reporter à la page 152).
- La capacité de charge pour cette gamme est de 300 lb.

### RÉGLAGES

- Basculement central avec blocage du basculement à la position verticale.
- Réglage de la tension du basculement.
- Réglage pneumatique de la hauteur du siège.

### CARACTÉRISTIQUES EN OPTION

- Des roulettes pour des planchers à revêtement dur (**C65R**) peuvent être achetées séparément. Ajouter 96 \$ le jeu.

## DESCRIPTION

## MODÈLE / CARACTÉRISTIQUES



### Fauteuil basculant à dossier moyen en tissu maillé

Poids unitaire : 26 LB | 11.8 KG

Poids - boîte : 31 LB | 14.06 KG

Volume - boîte : 4.6 P<sup>3</sup> | 0.13 M<sup>3</sup>

Prix courant

OTG13020

425

	DIMENSIONS HORS TOUT			DIMENSIONS DE L'ASSISE			DIMENSIONS DU DOSSIER	
	L	P	H	L	P	H	L	H
PO	23.5	25	40.5	20.5	18	17-21	18.5	21
MM	597	635	1029	521	457	432-533	470	533

Caractéristiques ergonomiques :  
A, B, C, M, N, S

RTA 8



1 par boîte



**ANNAPOLIS**



modèle **MVL2732**

**CARACTÉRISTIQUES DE SÉRIE**















- Des sièges d'un fonctionnement simple à prix imbattable.
- Cette gamme est fabriquée au Canada.
- Des accoudoirs durables en nylon sont de série.
- Des roulettes à doubles galets pour planchers à moquette (C65) sont de série.
- Les modèles MVL2732 et MVL2732-9 (faces supérieures) peuvent être garnis d'un synderme Luxhide, offert dans un choix de couleurs (se reporter à la page 148).
- Les modèles MVL2733 and MVL2733-9 peuvent être garnis dans le choix de tous les textiles pour sièges de grade 1 de Global (se reporter à la page 148).
- Cette gamme respecte les lignes directrices sur les émissions établies par le *GREENGUARD Environmental Institute*.
- Garantie limitée à vie (des exceptions de 5 ans s'appliquent - se reporter à la page 152).
- La capacité de charge pour cette gamme est de 300 lb.

**RÉGLAGES**

- Mécanisme de basculement avec blocage du basculement à la position verticale.
- Réglage de la tension du basculement.
- Réglage pneumatique de la hauteur du siège.

**CARACTÉRISTIQUES EN OPTION**

- Pour des planchers à revêtement dur, commander des roulettes (**C65R**). Ajouter 21 \$ le jeu.

DESCRIPTION	MODÈLE / CARACTÉRISTIQUES																																			
 <p><b>Fauteuil basculant à DH - monté</b> Poids unitaire : 36 LB   16.4 KG Poids - boîte : 40 LB   18.14 KG Volume - boîte : 11.5 P<sup>3</sup>   0.32 M<sup>3</sup></p>	<p>Prix courant</p> <p><b>MVL2732</b> 372 Synderme Luxhide</p> <table border="1"> <thead> <tr> <th rowspan="2"></th> <th colspan="3">DIMENSIONS HORS TOUT</th> <th colspan="3">DIMENSIONS DE L'ASSISE</th> <th colspan="2">DIMENSIONS DU DOSSIER</th> </tr> <tr> <th>L</th> <th>P</th> <th>H</th> <th>L</th> <th>P</th> <th>H</th> <th>L</th> <th>H</th> </tr> </thead> <tbody> <tr> <td>PO</td> <td>25.5</td> <td>28</td> <td>43</td> <td>20.5</td> <td>19.5</td> <td>16-20</td> <td>20.5</td> <td>24</td> </tr> <tr> <td>MM</td> <td>648</td> <td>711</td> <td>1092</td> <td>521</td> <td>495</td> <td>406-508</td> <td>521</td> <td>610</td> </tr> </tbody> </table> <p>Caractéristiques ergonomiques : A, B, C, M, N, S</p> <p><b>RTA 1</b> 1 par boîte</p> <p> </p>		DIMENSIONS HORS TOUT			DIMENSIONS DE L'ASSISE			DIMENSIONS DU DOSSIER		L	P	H	L	P	H	L	H	PO	25.5	28	43	20.5	19.5	16-20	20.5	24	MM	648	711	1092	521	495	406-508	521	610
			DIMENSIONS HORS TOUT			DIMENSIONS DE L'ASSISE			DIMENSIONS DU DOSSIER																											
L		P	H	L	P	H	L	H																												
PO	25.5	28	43	20.5	19.5	16-20	20.5	24																												
MM	648	711	1092	521	495	406-508	521	610																												
 <p><b>Fauteuil basculant à DH - emballage réduit</b> Poids unitaire : 36 LB   16.4 KG Poids - boîte : 40 LB   18.14 KG Volume - boîte : 6 P<sup>3</sup>   0.16 M<sup>3</sup></p>	<p>Prix courant</p> <p><b>MVL2732-9</b> 372 Synderme Luxhide</p> <table border="1"> <thead> <tr> <th rowspan="2"></th> <th colspan="3">DIMENSIONS HORS TOUT</th> <th colspan="3">DIMENSIONS DE L'ASSISE</th> <th colspan="2">DIMENSIONS DU DOSSIER</th> </tr> <tr> <th>L</th> <th>P</th> <th>H</th> <th>L</th> <th>P</th> <th>H</th> <th>L</th> <th>H</th> </tr> </thead> <tbody> <tr> <td>PO</td> <td>25.5</td> <td>28</td> <td>43</td> <td>20.5</td> <td>19.5</td> <td>16-20</td> <td>20.5</td> <td>24</td> </tr> <tr> <td>MM</td> <td>648</td> <td>711</td> <td>1092</td> <td>521</td> <td>495</td> <td>406-508</td> <td>521</td> <td>610</td> </tr> </tbody> </table> <p>Caractéristiques ergonomiques : A, B, C, M, N, S</p> <p><b>RTA 8</b>  1 par boîte</p> <p> </p>		DIMENSIONS HORS TOUT			DIMENSIONS DE L'ASSISE			DIMENSIONS DU DOSSIER		L	P	H	L	P	H	L	H	PO	25.5	28	43	20.5	19.5	16-20	20.5	24	MM	648	711	1092	521	495	406-508	521	610
			DIMENSIONS HORS TOUT			DIMENSIONS DE L'ASSISE			DIMENSIONS DU DOSSIER																											
L		P	H	L	P	H	L	H																												
PO	25.5	28	43	20.5	19.5	16-20	20.5	24																												
MM	648	711	1092	521	495	406-508	521	610																												
 <p><b>Fauteuil basculant à DH - monté</b> Poids unitaire : 36 LB   16.4 KG Poids - boîte : 40 LB   18.14 KG Volume - boîte : 11.5 P<sup>3</sup>   0.32 M<sup>3</sup></p>	<p>Prix courant</p> <p><b>MVL2733</b> 372 Tissu</p> <table border="1"> <thead> <tr> <th rowspan="2"></th> <th colspan="3">DIMENSIONS HORS TOUT</th> <th colspan="3">DIMENSIONS DE L'ASSISE</th> <th colspan="2">DIMENSIONS DU DOSSIER</th> </tr> <tr> <th>L</th> <th>P</th> <th>H</th> <th>L</th> <th>P</th> <th>H</th> <th>L</th> <th>H</th> </tr> </thead> <tbody> <tr> <td>PO</td> <td>25.5</td> <td>28</td> <td>43</td> <td>20.5</td> <td>19.5</td> <td>16-20</td> <td>20.5</td> <td>24</td> </tr> <tr> <td>MM</td> <td>648</td> <td>711</td> <td>1092</td> <td>521</td> <td>495</td> <td>406-508</td> <td>521</td> <td>610</td> </tr> </tbody> </table> <p>Caractéristiques ergonomiques : A, B, C, M, N, S</p> <p><b>RTA 1</b> 1 par boîte</p> <p> </p>		DIMENSIONS HORS TOUT			DIMENSIONS DE L'ASSISE			DIMENSIONS DU DOSSIER		L	P	H	L	P	H	L	H	PO	25.5	28	43	20.5	19.5	16-20	20.5	24	MM	648	711	1092	521	495	406-508	521	610
			DIMENSIONS HORS TOUT			DIMENSIONS DE L'ASSISE			DIMENSIONS DU DOSSIER																											
L		P	H	L	P	H	L	H																												
PO	25.5	28	43	20.5	19.5	16-20	20.5	24																												
MM	648	711	1092	521	495	406-508	521	610																												
 <p><b>Fauteuil basculant à DH - emballage réduit</b> Poids unitaire : 36 LB   16.4 KG Poids - boîte : 40 LB   18.14 KG Volume - boîte : 6 P<sup>3</sup>   0.16 M<sup>3</sup></p>	<p>Prix courant</p> <p><b>MVL2733-9</b> 372 Tissu</p> <table border="1"> <thead> <tr> <th rowspan="2"></th> <th colspan="3">DIMENSIONS HORS TOUT</th> <th colspan="3">DIMENSIONS DE L'ASSISE</th> <th colspan="2">DIMENSIONS DU DOSSIER</th> </tr> <tr> <th>L</th> <th>P</th> <th>H</th> <th>L</th> <th>P</th> <th>H</th> <th>L</th> <th>H</th> </tr> </thead> <tbody> <tr> <td>PO</td> <td>25.5</td> <td>28</td> <td>43</td> <td>20.5</td> <td>19.5</td> <td>16-20</td> <td>20.5</td> <td>24</td> </tr> <tr> <td>MM</td> <td>648</td> <td>711</td> <td>1092</td> <td>521</td> <td>495</td> <td>406-508</td> <td>521</td> <td>610</td> </tr> </tbody> </table> <p>Caractéristiques ergonomiques : A, B, C, M, N, S</p> <p><b>RTA 8</b>  1 par boîte</p> <p> </p>		DIMENSIONS HORS TOUT			DIMENSIONS DE L'ASSISE			DIMENSIONS DU DOSSIER		L	P	H	L	P	H	L	H	PO	25.5	28	43	20.5	19.5	16-20	20.5	24	MM	648	711	1092	521	495	406-508	521	610
			DIMENSIONS HORS TOUT			DIMENSIONS DE L'ASSISE			DIMENSIONS DU DOSSIER																											
L		P	H	L	P	H	L	H																												
PO	25.5	28	43	20.5	19.5	16-20	20.5	24																												
MM	648	711	1092	521	495	406-508	521	610																												

## ARCHER II



modèle MVL1896

### CARACTÉRISTIQUES DE SÉRIE

- Gamme de sièges à dossier haut fabriqués au Canada.
- L'assise garnie d'un textile est rehaussée par un dossier en tissu maillé à rayures très fines.
- Des accoudoirs en T à hauteur réglable dotés de manchons coulissants, pivotants et blocables sont de série.
- Le dossier en tissu maillé est offert dans un choix de quatre teintes, soit noir franc (VU19), ardoise (VU15), mitaine rouge (VU70) et mascaret (VU16).
- Des roulettes à doubles galets pour planchers à moquette (C1) sont de série.
- L'assise peut être garnie d'un synderme Luxhide, offert dans un choix de couleurs ou dans le choix de tous les textiles pour sièges de grade 1 de Global (se reporter à la page 148).
- Cette gamme respecte les lignes directrices sur les émissions établies par le *GREENGUARD Environmental Institute*.
- Garantie limitée à vie (des exceptions de 5 ans s'appliquent - se reporter à la page 152).
- La capacité de charge pour cette gamme est de 300 lb.

### RÉGLAGES

- **Siège à basculements multiples - MVL1895**
  - Basculements multiples avec commande continue de blocage du basculement.
  - Réglage de la tension du basculement.
  - Commande continue de réglage de l'inclinaison de l'assise, y compris vers l'avant.
  - Réglage de la hauteur du dossier assisté d'un mécanisme à rochet.
  - Réglage de la profondeur de l'assise.
  - Réglage pneumatique de la hauteur du siège.
- **Siège à basculement synchronisé - MVL1896**
  - Basculement synchronisé avec blocage du basculement à la position verticale.
  - Réglage de la tension du basculement.
  - Réglage pneumatique de la hauteur du siège.

### CARACTÉRISTIQUES EN OPTION

- Pour des planchers à revêtement dur, commander des roulettes (C9R). Ajouter 21 \$ le jeu.

### AUTRES CHOIX DE TEXTILES

- Des textiles intégrés sont possibles (assise uniquement). Aucune quantité minimum. Communiquer avec le service à la clientèle pour les prix.

### DESCRIPTION

### MODÈLE / CARACTÉRISTIQUES



#### Fauteuil à basc. multiples à DH en tissu maillé, assise remb.

Poids unitaire : 56 LB | 25.5 KG  
Poids - boîte : 68 LB | 30.84 KG  
Volume - boîte : 10.5 PP | 0.29 M<sup>3</sup>

**MVL1895**  
Synderme Luxhide ou tissu

Prix courant

844

#### DIMENSIONS HORS TOUT

	L	P	H
PO	27	22.5	42
MM	686	572	1067

#### DIMENSIONS DE L'ASSISE

	L	P	H
PO	20.5	18.5-21	18-22
MM	521	470-533	457-559

#### DIMENSIONS DU DOSSIER

	L	H
PO	19.5	21-23.5
MM	495	533-597

Caractéristiques ergonomiques :  
A, B, C, D, E, F, G, H, M, N, Q, R, S



1 par boîte



#### Fauteuil à basc. synchro à DH en tissu maillé, assise remb.

Poids unitaire : 40 LB | 18.2 KG  
Poids - boîte : 52 LB | 23.59 KG  
Volume - boîte : 10.5 PP | 0.29 M<sup>3</sup>

**MVL1896**  
Synderme Luxhide ou tissu

Prix courant

739

#### DIMENSIONS HORS TOUT

	L	P	H
PO	27	22.5	41.5
MM	686	572	1054

#### DIMENSIONS DE L'ASSISE

	L	P	H
PO	20.5	17	17-21
MM	521	432	432-533

#### DIMENSIONS DU DOSSIER

	L	H
PO	19.5	22
MM	495	559

Caractéristiques ergonomiques :  
A, B, C, H, L, M, N, Q, R



1 par boîte



ASHMONT



modèle MVL2780



modèle MVL2782

CARACTÉRISTIQUES DE SÉRIE

- Cette gamme est fabriquée au Canada.
- Des coussins épais et moelleux procurent un confort douillet.
- Les sièges de direction présentent des accoudoirs en T à hauteur réglables dotés de manchons en uréthane durable.
- Les sièges d'invité présentent des accoudoirs rembourrés, un bâti en acier tubulaire ovale et un piétement monobloc.
- Des roulettes à doubles galets pour planchers à moquette (C65) sont de série (sauf pour les sièges d'invité).
- Les faces supérieures peuvent être garnies d'un synderme Luxhide, offert dans un choix de couleurs ou dans le choix de tous les textiles pour sièges de grade 1 de Global (se reporter à la page 148).
- Cette gamme respecte les lignes directrices sur les émissions établies par le *GREENGUARD Environmental Institute*.
- Garantie limitée à vie (des exceptions de 5 ans s'appliquent - se reporter à la page 152).
- La capacité de charge pour cette gamme est de 300 lb.

RÉGLAGES DU SIÈGE DE DIRECTION

- Basculement central avec blocage du basculement à la position verticale.
- Réglage de la tension du basculement.
- Réglage pneumatique de la hauteur du siège.

CARACTÉRISTIQUES EN OPTION

- Pour des planchers à revêtement dur, commander des roulettes (C65R). Ajouter 21 \$ le jeu.

DESCRIPTION

MODÈLE / CARACTÉRISTIQUES



Fauteuil basc. de direction à DH, acc. à hauteur réglable

Poids unitaire : 50 LB | 22.7 KG  
Poids - boîte : 55 LB | 24.95 KG  
Volume - boîte : 10.5 P<sup>3</sup> | 0.29 M<sup>3</sup>

		Prix courant							
		MVL2780							
		Synderme Luxhide ou tissu (précédemment MVL2780F)							
		DIMENSIONS HORS TOUT			DIMENSIONS DE L'ASSISE			DIMENSIONS DU DOSSIER	
		L	P	H	L	P	H	L	H
PO	27	28	42	21	18	16-21	21	25	
MM	686	711	1067	533	457	406-533	533	635	
Caractéristiques ergonomiques :		RTA 8		messenger		1 par boîte			



Fauteuil basc. de direction à DM, acc. à hauteur réglable

Poids unitaire : 47 LB | 21.4 KG  
Poids - boîte : 52 LB | 23.59 KG  
Volume - boîte : 10.5 P<sup>3</sup> | 0.29 M<sup>3</sup>

		Prix courant							
		MVL2781							
		Synderme Luxhide ou tissu (précédemment MVL2781F)							
		DIMENSIONS HORS TOUT			DIMENSIONS DE L'ASSISE			DIMENSIONS DU DOSSIER	
		L	P	H	L	P	H	L	H
PO	27	28	39	21	18	16-21	21	22	
MM	686	711	991	533	457	406-533	533	559	
Caractéristiques ergonomiques :		RTA 8		messenger		1 par boîte			



Fauteuil d'invité à DM, piétement monobloc

Poids unitaire : 33 LB | 15 KG  
Poids - boîte : 38 LB | 17.24 KG  
Volume - boîte : 8.5 P<sup>3</sup> | 0.24 M<sup>3</sup>

		Prix courant							
		MVL2782							
		Synderme Luxhide ou tissu (précédemment MVL2782F)							
		DIMENSIONS HORS TOUT			DIMENSIONS DE L'ASSISE			DIMENSIONS DU DOSSIER	
		L	P	H	L	P	H	L	H
PO	24.5	25.5	36.5	21	18	17	21	18	
MM	622	648	927	533	457	432	533	457	
Caractéristiques ergonomiques :		RTA 8		messenger		1 par boîte			

## ASHTON



modèle OTG11858B

### CARACTÉRISTIQUES DE SÉRIE

- Sièges pour la salle de conseil ou le bureau de direction à dossier moyen ou haut.
- Un système exclusif de suspension de l'assise et des coussins segmentés procurent un confort feutré.
- Les accoudoirs chromés sont dotés de manchons rembourrés.
- Piètement chromé.
- Des roulettes à doubles galets pour planchers à moquette (C65) sont de série.
- Les faces supérieures sont garnies d'un syndérme Luxhide en noir.
- Cette gamme respecte les lignes directrices sur les émissions établies par le *GREENGUARD Environmental Institute*.
- Garantie limitée à vie (des exceptions de 2 ans s'appliquent - se reporter à la page 152).
- La capacité de charge pour cette gamme est de 300 lb.

### RÉGLAGES

- Basculement central avec blocage du basculement à la position verticale.
- Réglage de la tension du basculement.
- Réglage pneumatique de la hauteur du siège.

### CARACTÉRISTIQUES EN OPTION

- Pour des planchers à revêtement dur, commander des roulettes (C65R). Ajouter 96 \$ le jeu.

## DESCRIPTION



### Fauteuil basculant à dossier haut

Poids unitaire : 39 LB | 17.7 KG  
 Poids - boîte : 44.83 LB | 20.33 KG  
 Volume - boîte : 5.76 P<sup>3</sup> | 0.16 M<sup>3</sup>

## MODÈLE / CARACTÉRISTIQUES

Prix courant

OTG11858B

671

	DIMENSIONS HORS TOUT			DIMENSIONS DE L'ASSISE			DIMENSIONS DU DOSSIER	
	L	P	H	L	P	H	L	H
PO	26	25.5	44.5	21	18	18.5-22	19.5	24
MM	660	648	1130	533	457	470-559	495	610

Caractéristiques ergonomiques :  
 A, B, C, M, N, S

RTA 8



1 par boîte



AVRO



modèle MVL3101



modèle MVL3123



modèle MVL3114



modèle MVL3107

CARACTÉRISTIQUES DE SÉRIE

- La gamme Avro conjugue style moderne, ergonomie de pointe et confort inégalé - le parfait équilibre entre fonctionnalité et style.
- Des sièges ergonomiques, fabriqués au Canada.
- Cinq choix de mécanismes sont offerts pour les sièges, soit basculement synchronisé, basculements multiples, basculant, fonctionnel et basculement synchronisé avec capteur de poids. Les sièges à hauteur réglable sont offerts avec un mécanisme fonctionnel uniquement.
- Des accoudoirs à hauteur réglable dotés de manchons en uréthane durable sont de série (sauf pour les modèles sans accoudoirs).
- Des roulettes à doubles galets pour planchers à moquette (C1) sont de série.
- Les modèles à assise et dossier en tissu maillé peuvent être garnis d'un tissu maillé noir (MS69) uniquement.
- Le dossier en tissu maillé des modèles à assise rembourrée et à dossier en tissu maillé est offert dans un choix de trois teintes, soit noir (MS69), naturel (MS74) ou galet (MS71).
- Les assises peuvent être garnies d'un syndérme Luxhide (dans un choix de couleurs) ou dans le choix de tous les textiles pour sièges de grade 1 de Global (se reporter à la page 148).
- Cette gamme respecte les lignes directrices sur les émissions établies par le *GREENGUARD Environmental Institute*.
- Garantie limitée à vie (des exceptions de 5 ans s'appliquent - se reporter à la page 152).
- La capacité de charge pour cette gamme est de 300 lb.

CARACTÉRISTIQUES EN OPTION

- Pour des planchers à revêtement dur, commander des roulettes (C9R). Ajouter 21 \$ le jeu.
- Un piétement fini aluminium poli est offert. Préciser (ALU). Ajouter 131 \$.
- Pour des accoudoirs à hauteur réglable dotés de manchons coulissants et articulés, préciser (G1). Ajouter 72 \$.

AUTRES CHOIX DE TEXTILES

- Des textiles intégrés sont possibles. Aucune quantité minimum. Communiquer avec le service à la clientèle pour les prix.

RÉGLAGES

- **Sièges à basculement synchronisé**
  - Basculement synchronisé avec blocage du basculement à positions multiples.
  - Réglage de la tension du basculement.
  - Support lombaire réglable en hauteur/profondeur.
  - Réglage pneumatique de la hauteur du siège.
- **Sièges à basculements multiples**
  - Basculements multiples avec commande continue de blocage du basculement.
  - Réglage de la tension du basculement.
  - Réglage indépendant de l'inclinaison de l'assise et du dossier.
  - Mécanisme sur coulisse de réglage de la profondeur de l'assise à levier sur le côté.
  - Support lombaire réglable en hauteur/profondeur.
  - Réglage pneumatique de la hauteur du siège.
- **Sièges basculants**
  - Basculement central avec blocage du basculement à la position verticale.
  - Réglage de la tension du basculement.
  - Support lombaire réglable en hauteur/profondeur.
  - Réglage pneumatique de la hauteur du siège.
- **Sièges fonctionnels**
  - Réglage manuel de la profondeur de l'assise.
  - Support lombaire réglable en hauteur/profondeur.
  - Réglage pneumatique de la hauteur du siège.
- **Sièges à basculement synchronisé avec capteur de poids**
  - Basculement synchronisé avec blocage du basculement à positions multiples.
  - Réglage automatique de la tension du basculement.
  - Mécanisme sur coulisse de réglage de la profondeur de l'assise à levier sur le côté.
  - Support lombaire réglable en hauteur/profondeur.
  - Réglage pneumatique de la hauteur du siège.
- **Sièges à hauteur réglable**
  - Mécanisme fonctionnel.
  - Support lombaire réglable en hauteur/profondeur.
  - Réglage pneumatique de la hauteur du siège.

DESCRIPTION

MODÈLE / CARACTÉRISTIQUES



Fauteuil à basc. synchro, dos. en tissu maillé, assise remb.  
 Poids unitaire : 42 LB | 19.1 KG  
 Poids - boîte : 51 LB | 23.13 KG  
 Volume - boîte : 10.5 PP | 0.29 M<sup>3</sup>

Prix courant

**MVL3101** 793  
 Synderme Luxhide ou tissu (précédemment MVL3101F)

	DIMENSIONS HORS TOUT			DIMENSIONS DE L'ASSISE			DIMENSIONS DU DOSSIER	
	L	P	H	L	P	H	L	H
PO	26	27	38.5	20	18.5	16.5-21.5	19.5	20
MM	660	686	978	508	470	419-546	495	508

Caractéristiques ergonomiques :  
 A, B, C, D, H, L, M, N, V



1 par boîte



Fauteuil à basc. multiples, dos. en tissu maillé, assise remb.  
 Poids unitaire : 47 LB | 21.4 KG  
 Poids - boîte : 56 LB | 25.4 KG  
 Volume - boîte : 10.5 PP | 0.29 M<sup>3</sup>

Prix courant

**MVL3103** 855  
 Synderme Luxhide ou tissu (précédemment MVL3103F)







	DIMENSIONS HORS TOUT			DIMENSIONS DE L'ASSISE			DIMENSIONS DU DOSSIER	
	L	P	H	L	P	H	L	H
PO	26	27	39.5	20	17.5-20.5	17.5-22.5	19.5	20
MM	660	686	1003	508	445-521	445-572	495	508

Caractéristiques ergonomiques :  
 A, B, C, D, E, F, G, H, M, N, S, V



1 par boîte



DESCRIPTION	MODÈLE / CARACTÉRISTIQUES							
 <p><b>Fauteuil basculant, dos. en tissu maillé, assise remb.</b>                      Poids unitaire : 36 LB   16.4 KG                      Poids - boîte : 45 LB   20.41 KG                      Volume - boîte : 10.5 PP   0.29 M<sup>3</sup></p>	Prix courant							
	<b>MVL3104</b> 763 Synderme Luxhide ou tissu (précédemment MVL3104F)							
	DIMENSIONS HORS TOUT			DIMENSIONS DE L'ASSISE			DIMENSIONS DU DOSSIER	
	L	P	H	L	P	H	L	H
	PO MM	26 660	27 686	38 965	20 508	18.5 470	16-21 406-533	19.5 495
Caractéristiques ergonomiques : A, B, C, D, H, M, N, S, V   1 par boîte  								
 <p><b>Fauteuil fonctionnel, dos. en tissu maillé, assise remb.</b>                      Poids unitaire : 31 LB   14.1 KG                      Poids - boîte : 40 LB   18.14 KG                      Volume - boîte : 10.5 PP   0.29 M<sup>3</sup></p>	Prix courant							
	<b>MVL3106</b> 707 Synderme Luxhide ou tissu (précédemment MVL3106F)							
	DIMENSIONS HORS TOUT			DIMENSIONS DE L'ASSISE			DIMENSIONS DU DOSSIER	
	L	P	H	L	P	H	L	H
	PO MM	26 660	27 686	38 965	20 508	18.5 470	16-21 406-533	19.5 495
Caractéristiques ergonomiques : C, D, E, H, M, N, V   1 par boîte  								
 <p><b>Chaise à hauteur réglable, dos. en tissu maillé, assise remb.</b>                      Poids unitaire : 30 LB   13.6 KG                      Poids - boîte : 39 LB   17.69 KG                      Volume - boîte : 10.5 PP   0.29 M<sup>3</sup></p>	Prix courant							
	<b>MVL3107</b> 825 Synderme Luxhide ou tissu (précédemment MVL3107F)							
	DIMENSIONS HORS TOUT			DIMENSIONS DE L'ASSISE			DIMENSIONS DU DOSSIER	
	L	P	H	L	P	H	L	H
	PO MM	20 508	27 686	48 1219	20 508	18.5 470	23-33 584-838	19.5 495
Caractéristiques ergonomiques : C, D, M, N, V   1 par boîte  								
 <p><b>Fauteuil à basc. synchro avec capteur de poids, dos. en tissu maillé, assise remb.</b>                      Poids unitaire : 42 LB   19.1 KG                      Poids - boîte : 51 LB   23.13 KG                      Volume - boîte : 10.5 PP   0.29 M<sup>3</sup></p>	Prix courant							
	<b>MVL3108</b> 935 Synderme Luxhide ou tissu (précédemment MVL3108F)							
	DIMENSIONS HORS TOUT			DIMENSIONS DE L'ASSISE			DIMENSIONS DU DOSSIER	
	L	P	H	L	P	H	L	H
	PO MM	26 660	27 686	39 991	20 508	17.5-20.5 445-521	16.5-21.5 419-546	19.5 495
Caractéristiques ergonomiques : A, B, C, D, E, H, L, M, N, V   1 par boîte  								
 <p><b>Fauteuil à hauteur réglable, dos. en tissu maillé, assise remb.</b>                      Poids unitaire : 36 LB   16.4 KG                      Poids - boîte : 45 LB   20.41 KG                      Volume - boîte : 10.5 PP   0.29 M<sup>3</sup></p>	Prix courant							
	<b>MVL3109</b> 904 Synderme Luxhide ou tissu (précédemment MVL3109F)							
	DIMENSIONS HORS TOUT			DIMENSIONS DE L'ASSISE			DIMENSIONS DU DOSSIER	
	L	P	H	L	P	H	L	H
	PO MM	26 660	27 686	48 1219	20 508	18.5 470	23-33 584-838	19.5 495
Caractéristiques ergonomiques : C, D, H, M, N, V   1 par boîte  								



**DESCRIPTION MODÈLE / CARACTÉRISTIQUES**



**Fauteuil à basc. synchro, assise et dossier remb.**

Poids unitaire : 43 LB | 19.5 KG  
 Poids - boîte : 52 LB | 23.59 KG  
 Volume - boîte : 10.5 PP<sup>3</sup> | 0.29 M<sup>3</sup>

Prix courant							
<b>MVL3111</b>	884						
Synderme Luxhide ou tissu (précédemment MVL3111F)							
DIMENSIONS HORS TOUT			DIMENSIONS DE L'ASSISE			DIMENSIONS DU DOSSIER	
L	P	H	L	P	H	L	H
PO 26	27	38.5	20	18.5	16.5-21.5	19.5	20
MM 660	686	978	508	470	419-546	495	508
Caractéristiques ergonomiques : A, B, C, D, H, L, M, N, V				1 par boîte			



**Fauteuil à basc. multiples, assise et dossier remb.**

Poids unitaire : 48 LB | 21.8 KG  
 Poids - boîte : 57 LB | 25.85 KG  
 Volume - boîte : 10.5 PP<sup>3</sup> | 0.29 M<sup>3</sup>

Prix courant							
<b>MVL3113</b>	947						
Synderme Luxhide ou tissu (précédemment MVL3113F)							
DIMENSIONS HORS TOUT			DIMENSIONS DE L'ASSISE			DIMENSIONS DU DOSSIER	
L	P	H	L	P	H	L	H
PO 26	27	39.5	20	17.5-20.5	17.5-22.5	19.5	20
MM 660	686	1003	508	445-521	445-572	495	508
Caractéristiques ergonomiques : A, B, C, D, E, F, G, H, M, N, S, V				1 par boîte			



**Fauteuil basculant, assise et dossier remb.**

Poids unitaire : 37 LB | 16.8 KG  
 Poids - boîte : 46 LB | 20.87 KG  
 Volume - boîte : 10.5 PP<sup>3</sup> | 0.29 M<sup>3</sup>

Prix courant							
<b>MVL3114</b>	855						
Synderme Luxhide ou tissu (précédemment MVL3114F)							
DIMENSIONS HORS TOUT			DIMENSIONS DE L'ASSISE			DIMENSIONS DU DOSSIER	
L	P	H	L	P	H	L	H
PO 26	27	38	20	18.5	16-21	19.5	20
MM 660	686	965	508	470	406-533	495	508
Caractéristiques ergonomiques : A, B, C, D, H, M, N, S, V				1 par boîte			



**Fauteuil fonctionnel, assise et dossier remb.**

Poids unitaire : 32 LB | 14.5 KG  
 Poids - boîte : 41 LB | 18.6 KG  
 Volume - boîte : 10.5 PP<sup>3</sup> | 0.29 M<sup>3</sup>

























Prix courant							
<b>MVL3116</b>	798						
Synderme Luxhide ou tissu (précédemment MVL3116F)							
DIMENSIONS HORS TOUT			DIMENSIONS DE L'ASSISE			DIMENSIONS DU DOSSIER	
L	P	H	L	P	H	L	H
PO 26	27	38	20	18.5	16-21	19.5	20
MM 660	686	965	508	470	406-533	495	508
Caractéristiques ergonomiques : C, D, E, H, M, N, V				1 par boîte			



**Chaise à hauteur réglable, assise et dossier remb.**

Poids unitaire : 31 LB | 14.1 KG  
 Poids - boîte : 40 LB | 18.14 KG  
 Volume - boîte : 10.5 PP<sup>3</sup> | 0.29 M<sup>3</sup>

Prix courant							
<b>MVL3117</b>	917						
Synderme Luxhide ou tissu (précédemment MVL3117F)							
DIMENSIONS HORS TOUT			DIMENSIONS DE L'ASSISE			DIMENSIONS DU DOSSIER	
L	P	H	L	P	H	L	H
PO 20	27	48	20	18.5	23-33	19.5	20
MM 508	686	1219	508	470	584-838	495	508
Caractéristiques ergonomiques : C, D, M, N, V				1 par boîte			

DESCRIPTION	MODÈLE / CARACTÉRISTIQUES								
 <p><b>Fauteuil à basc. synchro avec capteur de poids, assise et dossier remb.</b>                      Poids unitaire : 43 LB   19.5 KG                      Poids - boîte : 52 LB   23.59 KG                      Volume - boîte : 10.5 PP<sup>3</sup>   0.29 M<sup>3</sup></p>	<b>Prix courant</b> <b>MVL3118</b> 1025 Synderme Luxhide ou tissu (précédemment MVL3118F)								
	<b>DIMENSIONS HORS TOUT</b>			<b>DIMENSIONS DE L'ASSISE</b>			<b>DIMENSIONS DU DOSSIER</b>		
	L	P	H	L	P	H	L	H	
	PO 26 MM 660	27 686	39 991	20 508	17.5-20.5 445-521	16.5-21.5 419-546	19.5 495	20 508	
Caractéristiques ergonomiques : A, B, C, D, E, H, L, M, N, V   1 par boîte  									
 <p><b>Fauteuil à hauteur réglable, assise et dossier remb.</b>                      Poids unitaire : 37 LB   16.8 KG                      Poids - boîte : 46 LB   20.87 KG                      Volume - boîte : 10.5 PP<sup>3</sup>   0.29 M<sup>3</sup></p>	<b>Prix courant</b> <b>MVL3119</b> 997 Synderme Luxhide ou tissu (précédemment MVL3119F)								
	<b>DIMENSIONS HORS TOUT</b>			<b>DIMENSIONS DE L'ASSISE</b>			<b>DIMENSIONS DU DOSSIER</b>		
	L	P	H	L	P	H	L	H	
	PO 26 MM 660	27 686	48 1219	20 508	18.5 470	23-33 584-838	19.5 495	20 508	
Caractéristiques ergonomiques : C, D, H, M, N, V   1 par boîte  									
 <p><b>Fauteuil à basc. synchro, assise et dossier en tissu maillé</b>                      Poids unitaire : 43 LB   19.5 KG                      Poids - boîte : 52 LB   23.59 KG                      Volume - boîte : 10.5 PP<sup>3</sup>   0.29 M<sup>3</sup></p>	<b>Prix courant</b> <b>MVL3121</b> 916 Tissu maillé noir								
	<b>DIMENSIONS HORS TOUT</b>			<b>DIMENSIONS DE L'ASSISE</b>			<b>DIMENSIONS DU DOSSIER</b>		
	L	P	H	L	P	H	L	H	
	PO 26 MM 660	27 686	38.5 978	20 508	18.5 470	16.5-21.5 419-546	19.5 495	20 508	
Caractéristiques ergonomiques : A, B, C, D, H, L, M, V   1 par boîte  									
 <p><b>Fauteuil à basc. multiples, assise et dossier en tissu maillé</b>                      Poids unitaire : 48 LB   21.8 KG                      Poids - boîte : 57 LB   25.85 KG                      Volume - boîte : 10.5 PP<sup>3</sup>   0.29 M<sup>3</sup></p>	<b>Prix courant</b> <b>MVL3123</b> 978 Tissu maillé noir								
	<b>DIMENSIONS HORS TOUT</b>			<b>DIMENSIONS DE L'ASSISE</b>			<b>DIMENSIONS DU DOSSIER</b>		
	L	P	H	L	P	H	L	H	
	PO 26 MM 660	27 686	39.5 1003	20 508	17.5-20.5 445-521	17.5-22.5 445-572	19.5 495	20 508	
Caractéristiques ergonomiques : A, B, C, D, E, F, G, H, M, S, V   1 par boîte  									
 <p><b>Fauteuil basculant, assise et dossier en tissu maillé</b>                      Poids unitaire : 37 LB   16.8 KG                      Poids - boîte : 46 LB   20.87 KG                      Volume - boîte : 10.5 PP<sup>3</sup>   0.29 M<sup>3</sup></p>	<b>Prix courant</b> <b>MVL3124</b> 884 Tissu maillé noir								
	<b>DIMENSIONS HORS TOUT</b>			<b>DIMENSIONS DE L'ASSISE</b>			<b>DIMENSIONS DU DOSSIER</b>		
	L	P	H	L	P	H	L	H	
	PO 26 MM 660	27 686	38 965	20 508	18.5 470	16-21 406-533	19.5 495	20 508	
Caractéristiques ergonomiques : A, B, C, D, H, M, S, V   1 par boîte  									

**DESCRIPTION** **MODÈLE / CARACTÉRISTIQUES**



**Fauteuil fonctionnel, assise et dossier en tissu maillé**  
 Poids unitaire : 32 LB | 14.5 KG  
 Poids - boîte : 41 LB | 18.6 KG  
 Volume - boîte : 10.5 PP<sup>3</sup> | 0.29 M<sup>3</sup>

<b>MVL3126</b>		Prix courant							
Tissu maillé noir		829							
DIMENSIONS HORS TOUT			DIMENSIONS DE L'ASSISE			DIMENSIONS DU DOSSIER			
L	P	H	L	P	H	L	H		
PO 26 MM 660	27 686	38 965	20 508	18.5 470	16-21 406-533	19.5 495	20 508		
Caractéristiques ergonomiques : C, D, E, H, M, V		RTA 2	message	1 par boîte	ENGINEERED TESTER ASSEMBLED CONÇU TESTÉ MONTÉ	certified			



**Chaise à hauteur réglable, assise et dossier en tissu maillé**  
 Poids unitaire : 31 LB | 14.1 KG  
 Poids - boîte : 40 LB | 18.14 KG  
 Volume - boîte : 10.5 PP<sup>3</sup> | 0.29 M<sup>3</sup>

<b>MVL3127</b>		Prix courant							
Tissu maillé noir		947							
DIMENSIONS HORS TOUT			DIMENSIONS DE L'ASSISE			DIMENSIONS DU DOSSIER			
L	P	H	L	P	H	L	H		
PO 20 MM 508	27 686	48 1219	20 508	18.5 470	23-33 584-838	19.5 495	20 508		
Caractéristiques ergonomiques : C, D, M, V		RTA 2	message	1 par boîte	ENGINEERED TESTER ASSEMBLED CONÇU TESTÉ MONTÉ	certified			



**Fauteuil à base. synchro avec capteur de poids, assise et dossier en tissu maillé**  
 Poids unitaire : 43 LB | 19.5 KG  
 Poids - boîte : 52 LB | 23.59 KG  
 Volume - boîte : 10.5 PP<sup>3</sup> | 0.29 M<sup>3</sup>

<b>MVL3128</b>		Prix courant							
Tissu maillé noir		1056							
DIMENSIONS HORS TOUT			DIMENSIONS DE L'ASSISE			DIMENSIONS DU DOSSIER			
L	P	H	L	P	H	L	H		
PO 26 MM 660	27 686	39 991	20 508	17.5-20.5 445-521	16.5-21.5 419-546	19.5 495	20 508		
Caractéristiques ergonomiques : A, B, C, D, E, H, L, M, V		RTA 2	message	1 par boîte	ENGINEERED TESTER ASSEMBLED CONÇU TESTÉ MONTÉ	certified			



**Fauteuil à hauteur réglable, assise et dossier en tissu maillé**  
 Poids unitaire : 37 LB | 16.8 KG  
 Poids - boîte : 46 LB | 20.87 KG  
 Volume - boîte : 10.5 PP<sup>3</sup> | 0.29 M<sup>3</sup>

<b>MVL3129</b>		Prix courant							
Tissu maillé noir		1025							
DIMENSIONS HORS TOUT			DIMENSIONS DE L'ASSISE			DIMENSIONS DU DOSSIER			
L	P	H	L	P	H	L	H		
PO 26 MM 660	27 686	48 1219	20 508	18.5 470	23-33 584-838	19.5 495	20 508		
Caractéristiques ergonomiques : C, D, H, M, V		RTA 2	message	1 par boîte	ENGINEERED TESTER ASSEMBLED CONÇU TESTÉ MONTÉ	certified			

## BETA



modèle MVL2729



modèle MVL2718

### CARACTÉRISTIQUES DE SÉRIE

















- Gamme de sièges fonctionnels posture fabriqués au Canada.
- De dimensions généreuses, l'assise et le dossier sont entièrement rembourrés.
- Des accoudoirs en T à hauteur réglable dotés de manchons en uréthane durable sont de série (sauf pour les modèles sans accoudoirs).
- Les sièges à hauteur réglable sont munis d'un repose-pieds chromé réglable.
- Des roulettes à doubles galets pour planchers à moquette (C65) sont de série.
- Cette gamme peut être garnie dans le choix de tous les textiles pour sièges de grade 1 de Global à l'exception d'un syndrome Luxhide (se reporter à la page 148).
- Cette gamme respecte les lignes directrices sur les émissions établies par le *GREENGUARD Environmental Institute*.
- Garantie limitée à vie (des exceptions de 5 ans s'appliquent - se reporter à la page 152).
- La capacité de charge pour cette gamme est de 300 lb.




### RÉGLAGES





- Commande continue de réglage de l'inclinaison du dossier et réglage de la hauteur du dossier.
- Réglage pneumatique de la hauteur du siège.

### CARACTÉRISTIQUES EN OPTION

- Pour des planchers à revêtement dur, commander des roulettes (**C65R**). Ajouter 20 \$ le jeu.
- Bantam est un vinyle durable pouvant se nettoyer à l'eau de Javel (solution de 10 %). Toutefois, en raison de sa nature plutôt rigide, ce vinyle a tendance à se tasser et à froncer et ne se prêtera donc pas aussi bien au rembourrage que les autres choix de textiles pour cette gamme.

DESCRIPTION	MODÈLE / CARACTÉRISTIQUES																																
 <p><b>Chaise fonctionnelle posture à hauteur réglable</b>                      Poids unitaire : 41 LB   18.6 KG                      Poids - boîte : 46 LB   20.87 KG                      Volume - boîte : 6.75 P<sup>3</sup>   0.19 M<sup>3</sup></p>	<p>Prix courant</p> <p><b>MVL2718</b> 535</p>																																
	<table border="1"> <thead> <tr> <th colspan="3">DIMENSIONS HORS TOUT</th> <th colspan="3">DIMENSIONS DE L'ASSISE</th> <th colspan="2">DIMENSIONS DU DOSSIER</th> </tr> <tr> <th>L</th> <th>P</th> <th>H</th> <th>L</th> <th>P</th> <th>H</th> <th>L</th> <th>H</th> </tr> </thead> <tbody> <tr> <td>PO 20.5</td> <td>23.5</td> <td>44</td> <td>20.5</td> <td>16.5</td> <td>22-30</td> <td>18.5</td> <td>16-19</td> </tr> <tr> <td>MM 521</td> <td>597</td> <td>1118</td> <td>521</td> <td>419</td> <td>559-762</td> <td>470</td> <td>406-483</td> </tr> </tbody> </table>	DIMENSIONS HORS TOUT			DIMENSIONS DE L'ASSISE			DIMENSIONS DU DOSSIER		L	P	H	L	P	H	L	H	PO 20.5	23.5	44	20.5	16.5	22-30	18.5	16-19	MM 521	597	1118	521	419	559-762	470	406-483
	DIMENSIONS HORS TOUT			DIMENSIONS DE L'ASSISE			DIMENSIONS DU DOSSIER																										
L	P	H	L	P	H	L	H																										
PO 20.5	23.5	44	20.5	16.5	22-30	18.5	16-19																										
MM 521	597	1118	521	419	559-762	470	406-483																										
<p>Caractéristiques ergonomiques : C, D, G, M, N</p> <p><b>RTA 2</b>  1 par boîte  </p>																																	
 <p><b>Fauteuil fonctionnel posture à hauteur réglable</b>                      Poids unitaire : 46 LB   20.9 KG                      Poids - boîte : 51 LB   23.13 KG                      Volume - boîte : 6.75 P<sup>3</sup>   0.19 M<sup>3</sup></p>	<p>Prix courant</p> <p><b>MVL2719</b> 625</p>																																
	<table border="1"> <thead> <tr> <th colspan="3">DIMENSIONS HORS TOUT</th> <th colspan="3">DIMENSIONS DE L'ASSISE</th> <th colspan="2">DIMENSIONS DU DOSSIER</th> </tr> <tr> <th>L</th> <th>P</th> <th>H</th> <th>L</th> <th>P</th> <th>H</th> <th>L</th> <th>H</th> </tr> </thead> <tbody> <tr> <td>PO 24.5</td> <td>23.5</td> <td>44</td> <td>20.5</td> <td>16.5</td> <td>22-30</td> <td>18.5</td> <td>16-19</td> </tr> <tr> <td>MM 622</td> <td>597</td> <td>1118</td> <td>521</td> <td>419</td> <td>559-762</td> <td>470</td> <td>406-483</td> </tr> </tbody> </table>	DIMENSIONS HORS TOUT			DIMENSIONS DE L'ASSISE			DIMENSIONS DU DOSSIER		L	P	H	L	P	H	L	H	PO 24.5	23.5	44	20.5	16.5	22-30	18.5	16-19	MM 622	597	1118	521	419	559-762	470	406-483
	DIMENSIONS HORS TOUT			DIMENSIONS DE L'ASSISE			DIMENSIONS DU DOSSIER																										
L	P	H	L	P	H	L	H																										
PO 24.5	23.5	44	20.5	16.5	22-30	18.5	16-19																										
MM 622	597	1118	521	419	559-762	470	406-483																										
<p>Caractéristiques ergonomiques : C, D, G, H, M, N</p> <p><b>RTA 2</b>  1 par boîte  </p>																																	
 <p><b>Chaise fonctionnelle posture</b>                      Poids unitaire : 27 LB   12.3 KG                      Poids - boîte : 31 LB   14.06 KG                      Volume - boîte : 4.9 P<sup>3</sup>   0.13 M<sup>3</sup></p>	<p>Prix courant</p> <p><b>MVL2728</b> 346</p>																																
	<table border="1"> <thead> <tr> <th colspan="3">DIMENSIONS HORS TOUT</th> <th colspan="3">DIMENSIONS DE L'ASSISE</th> <th colspan="2">DIMENSIONS DU DOSSIER</th> </tr> <tr> <th>L</th> <th>P</th> <th>H</th> <th>L</th> <th>P</th> <th>H</th> <th>L</th> <th>H</th> </tr> </thead> <tbody> <tr> <td>PO 20.5</td> <td>22</td> <td>38.5</td> <td>20.5</td> <td>17</td> <td>16.5-21.5</td> <td>18.5</td> <td>16-20</td> </tr> <tr> <td>MM 521</td> <td>559</td> <td>978</td> <td>521</td> <td>432</td> <td>419-546</td> <td>470</td> <td>406-508</td> </tr> </tbody> </table>	DIMENSIONS HORS TOUT			DIMENSIONS DE L'ASSISE			DIMENSIONS DU DOSSIER		L	P	H	L	P	H	L	H	PO 20.5	22	38.5	20.5	17	16.5-21.5	18.5	16-20	MM 521	559	978	521	432	419-546	470	406-508
	DIMENSIONS HORS TOUT			DIMENSIONS DE L'ASSISE			DIMENSIONS DU DOSSIER																										
L	P	H	L	P	H	L	H																										
PO 20.5	22	38.5	20.5	17	16.5-21.5	18.5	16-20																										
MM 521	559	978	521	432	419-546	470	406-508																										
<p>Caractéristiques ergonomiques : C, D, G, M, N</p> <p><b>RTA 2</b>  1 par boîte  </p>																																	
 <p><b>Fauteuil fonctionnel posture</b>                      Poids unitaire : 33 LB   15 KG                      Poids - boîte : 38 LB   17.24 KG                      Volume - boîte : 6.75 P<sup>3</sup>   0.19 M<sup>3</sup></p>	<p>Prix courant</p> <p><b>MVL2729</b> 438</p>																																
	<table border="1"> <thead> <tr> <th colspan="3">DIMENSIONS HORS TOUT</th> <th colspan="3">DIMENSIONS DE L'ASSISE</th> <th colspan="2">DIMENSIONS DU DOSSIER</th> </tr> <tr> <th>L</th> <th>P</th> <th>H</th> <th>L</th> <th>P</th> <th>H</th> <th>L</th> <th>H</th> </tr> </thead> <tbody> <tr> <td>PO 24</td> <td>22</td> <td>38.5</td> <td>20.5</td> <td>17</td> <td>16.5-21.5</td> <td>18.5</td> <td>16-20</td> </tr> <tr> <td>MM 610</td> <td>559</td> <td>978</td> <td>521</td> <td>432</td> <td>419-546</td> <td>470</td> <td>406-508</td> </tr> </tbody> </table>	DIMENSIONS HORS TOUT			DIMENSIONS DE L'ASSISE			DIMENSIONS DU DOSSIER		L	P	H	L	P	H	L	H	PO 24	22	38.5	20.5	17	16.5-21.5	18.5	16-20	MM 610	559	978	521	432	419-546	470	406-508
	DIMENSIONS HORS TOUT			DIMENSIONS DE L'ASSISE			DIMENSIONS DU DOSSIER																										
L	P	H	L	P	H	L	H																										
PO 24	22	38.5	20.5	17	16.5-21.5	18.5	16-20																										
MM 610	559	978	521	432	419-546	470	406-508																										
<p>Caractéristiques ergonomiques : C, D, G, H, M, N</p> <p><b>RTA 2</b>  1 par boîte  </p>																																	

DESCRIPTION	MODÈLE / CARACTÉRISTIQUES							
	Prix courant							
 <p><b>Accoudoirs en T à hauteur réglable - 1 paire</b>                      Poids unitaire : 8 LB   3,6 KG                      Poids - boîte : 10 LB   4,54 KG                      Volume - boîte : 1.3 P<sup>3</sup>   0,03 M<sup>3</sup></p>	<b>MVL2784</b>	119						
	DIMENSIONS HORS TOUT							
	L	P	H					
PO	3	10	12	-	-	-	-	-
MM	76	254	305	-	-	-	-	-
  1 boîte (le prix indiqué est pour la paire; les caractéristiques sont pour un accoudoir)								

DESCRIPTION	MODÈLE / CARACTÉRISTIQUES							
	Prix courant							
 <p><b>modèle OTG11510B</b></p>	<b>OTG11510B</b>	523						
	DIMENSIONS HORS TOUT							
	L	P	H					
PO	25	21,5	35,5	19,5	17	17,5-21,5	18	16,5
MM	635	546	902	495	432	445-546	457	419
Caractéristiques ergonomiques : A, B, C, H, M, N, S		  1 par boîte						

**CARACTÉRISTIQUES DE SÉRIE**

- Une gamme de sièges en tissu maillé d'une valeur sûre.
- Le dossier est en tissu maillé respirant.
- Le piétement arqué résiste aux éraflures.
- Des accoudoirs en T à hauteur réglable dotés de manchons en uréthane durable sont de série.
- Des roulettes à doubles galets pour planchers à moquette (C65) sont de série.
- Assise en tissu maillé noir (MS20) et dossier en tissu maillé noir uniquement.
- Cette gamme respecte les lignes directrices sur les émissions établies par le *GREENGUARD Environmental Institute*.

**Garantie limitée à vie** (des exceptions de 2 ans s'appliquent - se reporter à la page 152).





- La capacité de charge pour cette gamme est de 300 lb.






**RÉGLAGES**

- Basculement central avec blocage du basculement à la position verticale.
- Réglage de la tension du basculement.
- Réglage pneumatique de la hauteur du siège.

**CARACTÉRISTIQUES EN OPTION**

- Des roulettes pour des planchers à revêtement dur (**C65R**) peuvent être achetées séparément. Ajouter 96 \$ le jeu.

DESCRIPTION	MODÈLE / CARACTÉRISTIQUES							
	Prix courant							
 <p><b>Fauteuil basculant, dossier en tissu maillé</b>                      Poids unitaire : 30 LB   13,6 KG                      Poids - boîte : 36 LB   16,33 KG                      Volume - boîte : 4.6 P<sup>3</sup>   0,13 M<sup>3</sup></p>	<b>OTG11510B</b>	523						
	DIMENSIONS HORS TOUT							
	L	P	H					
PO	25	21,5	35,5	19,5	17	17,5-21,5	18	16,5
MM	635	546	902	495	432	445-546	457	419
Caractéristiques ergonomiques : A, B, C, H, M, N, S		  1 par boîte						

DESCRIPTION	MODÈLE / CARACTÉRISTIQUES							
	Prix courant							
 <p><b>modèle MVL2787</b></p>	<b>MVL2787</b>	725						
	DIMENSIONS HORS TOUT							
	L	P	H					
PO	26,5	28	44	21,5	20	16-21	20	25,5
MM	673	711	1118	546	508	406-533	508	648
Caractéristiques ergonomiques : A, B, C, M, N, S		  1 par boîte		 				

**CARACTÉRISTIQUES DE SÉRIE**

- Siège de direction à dossier haut.
- Le Brighton est conçu pour offrir un grand confort et est fabriqué au Canada.
- Assise et dossier profilés; appui-tête intégré.
- Piétement et accoudoirs noirs.
- Accoudoirs en boucle avec manchons rembourrés.
- Des roulettes à doubles galets pour planchers à moquette (C65) sont de série.
- Les faces supérieures peuvent être garnies d'un syndrome Luxhide, offert dans un choix de couleurs (se reporter à la page 148).
- Cette gamme respecte les lignes directrices sur les émissions établies par le *GREENGUARD Environmental Institute*.

**Garantie limitée à vie** (des exceptions de 5 ans s'appliquent - se reporter à la page 152).





- La capacité de charge pour cette gamme est de 300 lb.

**RÉGLAGES**

- Basculement central avec blocage du basculement à la position verticale.
- Réglage de la tension du basculement.
- Réglage pneumatique de la hauteur du siège.

**CARACTÉRISTIQUES EN OPTION**

- Pour des planchers à revêtement dur, commander des roulettes (**C65R**). Ajouter 21 \$ le jeu.

DESCRIPTION	MODÈLE / CARACTÉRISTIQUES							
	Prix courant							
 <p><b>Fauteuil basculant à dossier haut</b>                      Poids unitaire : 42 LB   19,1 KG                      Poids - boîte : 54 LB   24,49 KG                      Volume - boîte : 10,5 P<sup>3</sup>   0,29 M<sup>3</sup></p>	<b>MVL2787</b>	725						
	DIMENSIONS HORS TOUT							
	L	P	H					
PO	26,5	28	44	21,5	20	16-21	20	25,5
MM	673	711	1118	546	508	406-533	508	648
Caractéristiques ergonomiques : A, B, C, M, N, S		  1 par boîte		 				

## CAMAN



modèle MVL11886



modèle MVL11888

### CARACTÉRISTIQUES DE SÉRIE

- Une gamme de sièges fabriqués au Canada.
- Le bâti en acier soudé est offert dans un fini noir.
- Les accoudoirs à hauteur fixe sont dotés de manchons en uréthane.
- Des roulettes à doubles galets pour planchers à moquette (C65) sont de série (sauf pour les sièges d'invité).
- Les faces supérieures peuvent être garnies d'un synderm Luxhide, offert dans un choix de couleurs ou dans le choix de tous les textiles pour sièges de grade 1 de Global (se reporter à la page 148).
- Cette gamme respecte les lignes directrices sur les émissions établies par le *GREENGUARD Environmental Institute*.
- Garantie limitée à vie (des exceptions de 5 ans s'appliquent - se reporter à la page 152).
- La capacité de charge pour cette gamme est de 300 lb.

### RÉGLAGES DU FAUTEUIL BASCULANT

- Basculement central avec blocage du basculement à la position verticale
- Réglage de la tension du basculement.
- Réglage pneumatique de la hauteur du siège.

### CARACTÉRISTIQUES EN OPTION

- Pour des planchers à revêtement dur, commander des roulettes (C65R). Ajouter 21 \$ le jeu.

### AUTRES CHOIX DE TEXTILES

- Des textiles intégrés sont possibles. Aucune quantité minimum. Communiquer avec le service à la clientèle pour les prix.

## DESCRIPTION

## MODÈLE / CARACTÉRISTIQUES



### Fauteuil basculant à dossier haut

Poids unitaire : 31 LB | 14.1 KG

Poids - boîte : 35 LB | 15.88 KG

Volume - boîte : 20.25 P<sup>3</sup> | 0.57 M<sup>3</sup>

### Prix courant

**MVL11886** 512  
Synderme Luxhide ou tissu (précédemment MVL11886F)

	DIMENSIONS HORS TOUT			DIMENSIONS DE L'ASSISE			DIMENSIONS DU DOSSIER	
	L	P	H	L	P	H	L	H
PO	25	27	40	20.5	18	16-20	19.5	22.5
MM	635	686	1016	521	457	406-508	495	572

Caractéristiques ergonomiques :  
A, B, C, M, N, S

RTA 00

2 par boîte (le prix et les caractéristiques sont pour une chaise)



### Fauteuil basculant à dossier moyen

Poids unitaire : 31 LB | 14.1 KG

Poids - boîte : 35 LB | 15.88 KG

Volume - boîte : 20.25 P<sup>3</sup> | 0.57 M<sup>3</sup>

### Prix courant

**MVL11887** 498  
Synderme Luxhide ou tissu (précédemment MVL11887F)

	DIMENSIONS HORS TOUT			DIMENSIONS DE L'ASSISE			DIMENSIONS DU DOSSIER	
	L	P	H	L	P	H	L	H
PO	24.5	24.5	35	20	18	16-20	20	17.5
MM	622	622	889	508	457	406-508	508	445

Caractéristiques ergonomiques :  
A, B, C, M, N, S

RTA 00

2 par boîte (le prix et les caractéristiques sont pour une chaise)



### Fauteuil d'invité à DM, piètement monobloc

Poids unitaire : 23 LB | 10.5 KG

Poids - boîte : 27 LB | 12.25 KG

Volume - boîte : 20.25 P<sup>3</sup> | 0.57 M<sup>3</sup>

### Prix courant

**MVL11888** 430  
Synderme Luxhide ou tissu (précédemment MVL11888F)

	DIMENSIONS HORS TOUT			DIMENSIONS DE L'ASSISE			DIMENSIONS DU DOSSIER	
	L	P	H	L	P	H	L	H
PO	24.5	25	33	20	18	17	20	17
MM	622	635	838	508	457	432	508	432

Caractéristiques ergonomiques :  
M, N

RTA 00

2 par boîte (le prix et les caractéristiques sont pour une chaise)



CARLETON



modèle OTG11359

CARACTÉRISTIQUES DE SÉRIE

- La gamme propose des modèles à dossier haut et à dossier très haut.
- Le dossier présente une courbe en S assurant un bon soutien de la région lombaire, des épaules et de la tête.
- L'assise profilée est arrondie à l'avant.
- Des accoudoirs en T à hauteur réglables dotés de manchons en uréthane durable.
- Des roulettes à doubles galets pour planchers à moquette (C1) sont de série.
- Les faces supérieures sont garnis d'un polyester en graphite uniquement.
- Cette gamme respecte les lignes directrices sur les émissions établies par le *GREENGUARD Environmental Institute*.
- Garantie limitée à vie (des exceptions de 2 ans s'appliquent - se reporter à la page 152).
- La capacité de charge pour cette gamme est de 300 lb.

RÉGLAGES

- Basculement central avec blocage du basculement à la position verticale.
- Réglage de la tension du basculement.
- Réglage de la profondeur de l'assise.

CARACTÉRISTIQUES EN OPTION

- Des roulettes pour des planchers à revêtement dur (C9R) peuvent être achetées séparément. Ajouter 96 \$ le jeu.

DESCRIPTION

MODÈLE / CARACTÉRISTIQUES



Fauteuil basculant à dossier haut

Poids unitaire : 35 LB | 15.9 KG  
 Poids - boîte : 42 LB | 19.05 KG  
 Volume - boîte : 6.5 P1<sup>3</sup> | 0.18 M<sup>3</sup>

Prix courant

OTG11358 622

	DIMENSIONS HORS TOUT			DIMENSIONS DE L'ASSISE			DIMENSIONS DU DOSSIER	
	L	P	H	L	P	H	L	H
PO	25	27.5	43	19.5	19	18.5-22.5	19	22.5
MM	635	699	1092	495	483	470-572	483	572

Caractéristiques ergonomiques :  
 A, B, C, H, M, N, S

message 1 par boîte



Fauteuil basculant à dossier très haut

Poids unitaire : 35.5 LB | 16.1 KG  
 Poids - boîte : 43 LB | 19.5 KG  
 Volume - boîte : 7 P1<sup>3</sup> | 0.19 M<sup>3</sup>

Prix courant

OTG11359 654

	DIMENSIONS HORS TOUT			DIMENSIONS DE L'ASSISE			DIMENSIONS DU DOSSIER	
	L	P	H	L	P	H	L	H
PO	25	28	47	19.5	19	18.5-22.5	19	28
MM	635	711	1194	495	483	470-572	483	711

Caractéristiques ergonomiques :  
 A, B, C, H, M, N, S

message 1 par boîte









## CENTRO



modèle OTG3915

### CARACTÉRISTIQUES DE SÉRIE

- Siège d'invité polyvalent.
- Bâti en acier tubulaire ovale durable et piétement à quatre pieds.
- Coussins d'assise et de dossier profilés; le coussin d'assise est arrondi à l'avant.
- Manchons rembourrés.
- Faces supérieures garnies d'un syntderme Luxhide en noir.
- Cette gamme respecte les lignes directrices sur les émissions établies par le *GREENGUARD Environmental Institute*.
- Garantie limitée à vie (des exceptions de 2 ans s'appliquent - se reporter à la page 152).
- La capacité de charge pour cette gamme est de 300 lb.

DESCRIPTION	MODÈLE / CARACTÉRISTIQUES																																			
	Prix courant																																			
 <p><b>Fauteuil d'invité</b>                      Poids unitaire : 26 LB   11.8 KG                      Poids - boîte : 30 LB   13.61 KG                      Volume - boîte : 6.25 P<sup>3</sup>   0.17 M<sup>3</sup></p>	<b>OTG3915</b>	425																																		
	<table border="1"> <thead> <tr> <th rowspan="2"></th> <th colspan="3">DIMENSIONS HORS TOUT</th> <th colspan="3">DIMENSIONS DE L'ASSISE</th> <th colspan="2">DIMENSIONS DU DOSSIER</th> </tr> <tr> <th>L</th> <th>P</th> <th>H</th> <th>L</th> <th>P</th> <th>H</th> <th>L</th> <th>H</th> </tr> </thead> <tbody> <tr> <td>PO</td> <td>24.5</td> <td>27</td> <td>33.5</td> <td>21.5</td> <td>18.5</td> <td>17</td> <td>21.5</td> <td>16</td> </tr> <tr> <td>MM</td> <td>622</td> <td>686</td> <td>851</td> <td>546</td> <td>470</td> <td>432</td> <td>546</td> <td>406</td> </tr> </tbody> </table>			DIMENSIONS HORS TOUT			DIMENSIONS DE L'ASSISE			DIMENSIONS DU DOSSIER		L	P	H	L	P	H	L	H	PO	24.5	27	33.5	21.5	18.5	17	21.5	16	MM	622	686	851	546	470	432	546
	DIMENSIONS HORS TOUT			DIMENSIONS DE L'ASSISE			DIMENSIONS DU DOSSIER																													
	L	P	H	L	P	H	L	H																												
PO	24.5	27	33.5	21.5	18.5	17	21.5	16																												
MM	622	686	851	546	470	432	546	406																												
Caractéristiques ergonomiques : M, N		 1 par boîte																																		

COBALT



modèle MVL2785

CARACTÉRISTIQUES DE SÉRIE

- Fauteuil basculant polyvalent à dossier moyen fabriqué au Canada.
- Des accoudoirs en T à hauteur réglable dotés de manchons en uréthane durable sont de série.
- Des roulettes à doubles galets pour planchers à moquette (C65) sont de série.
- Les faces supérieures peut être garni d'un synderme Luxhide, offert dans un choix de couleurs ou dans le choix de tous les textiles pour sièges de grade 1 de Global (se reporter à la page 148).
- Cette gamme respecte les lignes directrices sur les émissions établies par le *GREENGUARD Environmental Institute*.
- Garantie limitée à vie (des exceptions de 5 ans s'appliquent - se reporter à la page 152).
- La capacité de charge pour cette gamme est de 300 lb.

RÉGLAGES

- Basculement central avec blocage du basculement à la position verticale.
- Réglage de la tension du basculement.
- Réglage pneumatique de la hauteur du siège.

CARACTÉRISTIQUES EN OPTION

- Pour des planchers à revêtement dur, commander des roulettes (C65R). Ajouter 21 \$ le jeu.

DESCRIPTION



Fauteuil basculant à dossier moyen

Poids unitaire : 35 LB | 15.9 KG  
 Poids - boîte : 40 LB | 18.14 KG  
 Volume - boîte : 5.5 P<sup>3</sup> | 0.15 M<sup>3</sup>

MODÈLE / CARACTÉRISTIQUES

Prix courant

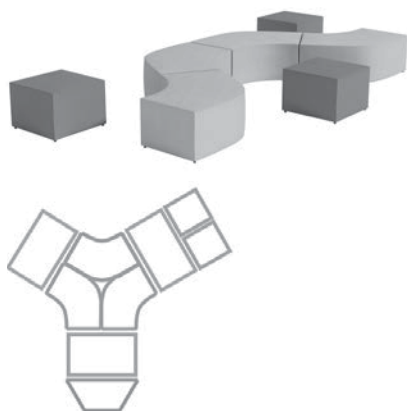
**MVL2785** 460  
 Synderme Luxhide ou tissu (précédemment MVL2785F)

	DIMENSIONS HORS TOUT			DIMENSIONS DE L'ASSISE			DIMENSIONS DU DOSSIER	
	L	P	H	L	P	H	L	H
PO	25.5	24.5	36	20	17	15.5-19.5	18.5	18
MM	648	622	914	508	432	394-495	470	457

Caractéristiques ergonomiques :  
 A, B, C, H, M, N, S

1 par boîte

## CRAFT



**Configuration type**  
Deux modules carrés, trois modules rectangulaires,  
trois modules courbes 120 degrés, un module trapézoïde



**Configuration à trois faces**  
Trois modules courbes 120 degrés, trois modules demi-cercle  
et trois modules circulaires



**Configuration groupée pour  
le travail collaboratif**  
Six modules courbes 120 degrés



**Configuration groupée pour  
le travail collaboratif**  
Six modules courbes 120 degrés  
et six modules circulaires



**Configuration type**  
Deux modules trapézoïdes



**Configuration type**  
Deux modules demi-cercle

## CARACTÉRISTIQUES DE SÉRIE

- Idéale pour les espaces décloisonnés, la gamme Craft propose des sièges de salon modulaires durables et faciles à configurer.
- Les éléments modulaires réversibles peuvent être reconfigurés pour convenir à votre espace.
- Les modules courbes 120 degrés permettent de créer des configurations à trois faces ou groupées pour le travail collaboratif.
- Les coussins sont entièrement rembourrés et montés sur des patins en nylon de 1,5 po H.
- Cette gamme peut être garnie dans le choix de tous les textiles pour sièges de grade 1 de Global ou d'un syndérme Luxhide (se reporter à la page 148).
- Cette gamme respecte les lignes directrices sur les émissions établies par le *GREENGUARD Environmental Institute*.
- Garantie limitée à vie (des exceptions de 5 ans s'appliquent - se reporter à la page 152).
- La capacité de charge pour cette gamme est de 300 lb.

## CARACTÉRISTIQUES EN OPTION

- Pour des roulettes à doubles galets pour planchers à moquette, commander des roulettes (**C107**). Ajouter 42 \$.
- Pour des roulettes à doubles galets pour planchers à revêtement dur, commander des roulettes (**C107R**). Ajouter 59 \$.

## AUTRES CHOIX DE TEXTILES

- Des textiles intégrés sont possibles. Aucune quantité minimum. Communiquer avec le service à la clientèle pour les prix.

## TABLES COMPLÉMENTAIRES DISPONIBLES

- Un partenaire idéal pour les sièges Craft (se reporter à la page 29).

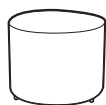
## DESCRIPTION

## MODÈLE / CARACTÉRISTIQUES

Prix courant

MVL13007

397



**Module circulaire, 20 po**  
Poids unitaire : 17 LB | 7.7 KG  
Poids - boîte : 23 LB | 10.43 KG  
Volume - boîte : 5.25 P<sup>3</sup> | 0.14 M<sup>3</sup>

	DIMENSIONS HORS TOUT			DIMENSIONS DE L'ASSISE			DIMENSIONS DU DOSSIER	
	L	P	H	L	P	H	L	H

PO	20	20	17.5	-	-	-	-	-
MM	508	508	445	-	-	-	-	-

RTA 1



1 par boîte



Prix courant

MVL13008

518



**Module demi-cercle, 40 po**  
Poids unitaire : 33 LB | 15 KG  
Poids - boîte : 41 LB | 18.6 KG  
Volume - boîte : 9.5 P<sup>3</sup> | 0.26 M<sup>3</sup>

	DIMENSIONS HORS TOUT			DIMENSIONS DE L'ASSISE			DIMENSIONS DU DOSSIER	
	L	P	H	L	P	H	L	H

PO	40	21	17.5	-	-	-	-	-
MM	1016	533	445	-	-	-	-	-

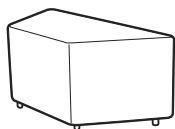
RTA 1



1 par boîte

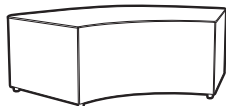


DESCRIPTION MODÈLE / CARACTÉRISTIQUES



**Module trapézoïde**  
 Poids unitaire : 29 LB | 13.2 KG  
 Poids - boîte : 37 LB | 16.78 KG  
 Volume - boîte : 13.25 P<sup>3</sup> | 0.37 M<sup>3</sup>

MVL13009		Prix courant						
		518						
DIMENSIONS HORS TOUT			DIMENSIONS DE L'ASSISE			DIMENSIONS DU DOSSIER		
L	P	H	L	P	H	L	H	
PO 40	17.75	17.5	-	-	-	-	-	
MM 1016	451	445	-	-	-	-	-	
RTA 1		1 par boîte						



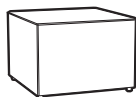
**Module courbe 120 degrés**  
 Poids unitaire : 37 LB | 16.8 KG  
 Poids - boîte : 49 LB | 22.23 KG  
 Volume - boîte : 13.25 P<sup>3</sup> | 0.37 M<sup>3</sup>

MVL13010		Prix courant						
		610						
DIMENSIONS HORS TOUT			DIMENSIONS DE L'ASSISE			DIMENSIONS DU DOSSIER		
L	P	H	L	P	H	L	H	
PO 43.5	27.5	17.5	-	-	-	-	-	
MM 1105	699	445	-	-	-	-	-	
RTA 1		1 par boîte						



**Module rectangulaire**  
 Poids unitaire : 37 LB | 16.8 KG  
 Poids - boîte : 47 LB | 21.32 KG  
 Volume - boîte : 9.5 P<sup>3</sup> | 0.26 M<sup>3</sup>

MVL13011		Prix courant						
		487						
DIMENSIONS HORS TOUT			DIMENSIONS DE L'ASSISE			DIMENSIONS DU DOSSIER		
L	P	H	L	P	H	L	H	
PO 40	20	17.5	-	-	-	-	-	
MM 1016	508	445	-	-	-	-	-	
RTA 1		1 par boîte						



**Module carré**  
 Poids unitaire : 22 LB | 10 KG  
 Poids - boîte : 28 LB | 12.7 KG  
 Volume - boîte : 5.25 P<sup>3</sup> | 0.14 M<sup>3</sup>

MVL13012		Prix courant						
		366						
DIMENSIONS HORS TOUT			DIMENSIONS DE L'ASSISE			DIMENSIONS DU DOSSIER		
L	P	H	L	P	H	L	H	
PO 20	20	17.5	-	-	-	-	-	
MM 508	508	445	-	-	-	-	-	
RTA 1		1 par boîte						

## TABLES CRAFT



## CARACTÉRISTIQUES DE SÉRIE

- Partenaires incontournables des sièges Craft, les tables Craft vous permettent de créer des aménagements adaptés aux zones de rencontre décontractée de travail et d'apprentissage d'aujourd'hui.
- Les tables surélevées sont conçues pour se glisser par-dessus les modules sièges Craft ou pour être utilisées seules. Les tables surélevées sont légères et faciles à déplacer là où vous les voulez.
- Les tables de salon et de bout sont un endroit pratique pour prendre un repas sur le pouce ou encore poser vos appareils personnels pendant une discussion imprévue.
- Les tables de salon et d'appoint aident à ancrer l'espace et permettent d'y glisser les modules Craft mobiles pour les ranger et garder la zone dégagée lorsqu'ils ne sont pas utilisés.
- Les tables d'appoint peuvent être munies de découpes en option pour recevoir des modules d'alimentation ou à des prises de recharge USB. Les modules doivent être commandés séparément.

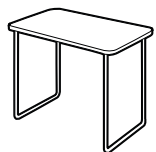
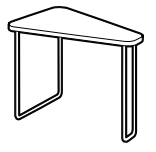
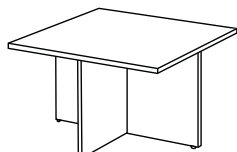
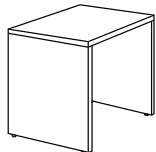
## FINIS

- Les tables d'amarrage sont offertes dans tous les finis mélaminés de série qui suivent. Elles sont aussi offertes, sans supplément, dans des finis deux tons, lorsque le dessus présente un fini et le piétement un fini différent.
- Les tables surélevées sont offertes dans tous les finis mélaminés de série qui suivent. Les pieds sont offerts dans un fini chromé uniquement.

ACJ	Acajou absolu	NBL	Noce Bionco
ASN	Nuit d'Orient	NGL	Noce Grigio
AWC	Cerisier Avant	NEL	Noce Leggero
AWH	Miel Avant	NML	Noce Medio
CMB	Érable clair	SKC	Palissandre
DES	Espresso profond	TWL	Noyer moiré
DWT	Blanc de blancs	WHC	Chocolat blanc
HGT	Gris de Hayden	WCR	Cerisier d'hiver

## CONSTRUCTION

- **Tables d'amarrage :**
  - Les dessus en mélamine thermosoudée mesurent 1 po d'épaisseur et présentent un chant agencé de 2 mm.
  - Les modules sont munis de patins réglables pour tenir compte de surfaces inégales.
  - Lorsque les cubes sont entièrement logés sous une table d'amarrage, ils excèdent de 3 po le périmètre de la surface mélaminée, invitant l'utilisateur à retirer le cube et l'utiliser de nouveau
- **Tables surélevées :**
  - Dessus en mélamine thermosoudée de 1 1/16 po avec un chant agencé intégré.
  - Pieds en tiges d'acier de 1/2 po avec des patins en polycarbonate transparent.

CRAFT TABLES	MODÈLE	DIMENSIONS <sup>PO</sup> <small>MM</small>	POIDS <sup>LB</sup> <small>KG</small>	VOLUME <sup>PI</sup> <small>M<sup>3</sup></small>	PRIX COURANT
	MVL13021	16 x 26 x 19	16.5	1.2	<b>\$494</b>
		406 x 660 x 483	7.48	0.03	
<b>Table surélevée rectangulaire</b>		Table légère conçue pour se glisser par-dessus les modules sièges Craft, se reporter aux pages 27-28. Expédiée facile à monter 1 boîte.			
	MVL13022	5.25-16 x 26 x 19	12.5	1.2	<b>\$458</b>
		133-406 x 660 x 483	5.67	0.03	
<b>Table surélevée en biseau</b>		Table légère conçue pour se glisser par-dessus les modules sièges Craft, se reporter aux pages 27-28. Le biseau rétrécit de 16 po L à 5,25 po L. Expédiée facile à monter 1 boîte.			
	ML35SCDK	35 x 35 x 19.5	78	2.2	<b>\$456</b>
		889 x 889 x 495	35.38	0.06	
<b>Table d'amarrage pour cubes</b>		Permet d'y glisser quatre modules Craft MVL13007 (circulaires) ou MVL13012 (carrés). Un certain montage est nécessaire.			
	ML2418CDK	24 x 18.2 x 19.5	53	2.1	<b>\$325</b>
		610 x 462 x 495	24.04	0.05	
<b>Table d'amarrage simple</b>		Permet d'y glisser un module Craft MVL13007, MVL13012 ou MVL13011. Expédiée montée.			

CRAFT TABLES

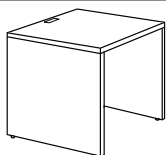
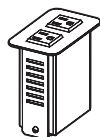


Table d'amarrage simple avec découpe

MODÈLE	DIMENSIONS <sup>PO</sup> <sub>MM</sub> L x P x H	POIDS <sup>LB</sup> <sub>KG</sub>	VOLUME <sup>Pi<sup>3</sup></sup> <sub>M<sup>3</sup></sub>	PRIX COURANT
ML2420CDKP	24 x 20.5 x 19.5 610 x 521 x 495	55 24.95	2.1 0.05	<b>\$385</b>

Permet d'y glisser un module Craft MVL13007, MVL13012 ou MVL13011. Face arrière en retrait pour dissimuler les câbles et découpe conçue pour recevoir un mini module d'alimentation MVCOVSM2(S/B) ou MVCOV1U(S/B) à commander séparément. Expédiée montée.

BLOCS D'ALIMENTATION ÉLECTRICITÉ+DONNÉES



Mini bloc d'alimentation



+USB

MVCOVSM2B	2.25 x 3.75 x 3.12 57 x 95 x 79	2.35 1.07	0.5 0.01	<b>\$313</b>
MVCOVSM2S	2.25 x 3.75 x 3.12 57 x 95 x 79	2.35 1.07	0.5 0.01	<b>\$313</b>

Avec bloc USB

MVCOV1UB	2.25 x 3.75 x 3.12 57 x 95 x 79	2.35 1.07	0.5 0.01	<b>\$494</b>
MVCOV1US	2.25 x 3.75 x 3.12 57 x 95 x 79	2.35 1.07	0.5 0.01	<b>\$494</b>

Conçu pour s'installer rétroactivement dans une découpe pour passe-câbles et acheminer une alimentation à la surface de travail. S'installe dans une découpe mesurant 3,27 po sur 1,9 po et se monte à des surfaces d'une épaisseur variant entre 0,5 po et 2 po. Certifié ETL. Offert dans un fini noir (**B**) ou argenté (**S**) (la dernière lettre du numéro de modèle indique la couleur). Cordon de 9 pieds, fiche plate à 90° avec rotation sur 45°.

Le module MVCOVSM2B/S comprend deux prises étanches de 12A, 120V CA.

Le module MVCOV1UB/S comprend une prise étanche de 12A, 120V CA et deux ports USB de 2.1A (11W).

## DANIO



modèle MVL2720



modèle MVL2721

### CARACTÉRISTIQUES DE SÉRIE





- Des sièges fonctionnels fabriqués au Canada.
- Le dossier articulé à compensation automatique est doté d'une coquille qui résiste aux éraflures.
- Mousse épaisse et piqûres décoratives.
- Des accoudoirs en T à hauteur réglable dotés de manchons en uréthane durable sont de série (sauf pour les modèles sans accoudoirs).
- Les sièges à hauteur réglable sont munis d'un repose-pieds chromé réglable.
- Des roulettes à doubles galets pour planchers à moquette (C65) sont de série.
- Les modèles MVL2720, MVL2721 et MVL2723 peuvent être garnis dans le choix de tous les textiles pour sièges de grade 1 de Global à l'exception d'un syndérme Luxhide (se reporter à la page 148).
- Cette gamme respecte les lignes directrices sur les émissions établies par le *GREENGUARD Environmental Institute*.
- Garantie limitée à vie (des exceptions de 5 ans s'appliquent - se reporter à la page 152).
- La capacité de charge pour cette gamme est de 300 lb.

### RÉGLAGES

- Dossier à hauteur réglable.
- Réglage pneumatique de la hauteur du siège.
- Réglage de la profondeur de l'assise.

### CARACTÉRISTIQUES EN OPTION

- Pour des planchers à revêtement dur, commander des roulettes (C65R). Ajouter 21 \$ le jeu.
- Bantam est un vinyle durable pouvant se nettoyer à l'eau de Javel (solution de 10 %). Toutefois, en raison de sa nature plutôt rigide, ce vinyle a tendance à se tasser et à froncer et ne se prêtera donc pas aussi bien au rembourrage que les autres choix de textiles pour cette gamme.

DESCRIPTION		MODÈLE / CARACTÉRISTIQUES							
 <p><b>Chaise fonctionnelle</b> Poids unitaire : 21 LB   9.5 KG Poids - boîte : 24 LB   10.89 KG Volume - boîte : 4.9 PP<sup>3</sup>   0.13 M<sup>3</sup></p>	<p><b>MVL2720</b> Tissu</p>	Prix courant		251					
		DIMENSIONS HORS TOUT			DIMENSIONS DE L'ASSISE			DIMENSIONS DU DOSSIER	
		L	P	H	L	P	H	L	H
PO MM	18.5 470	22.5 572	34 864	18.5 470	16.5-18 419-457	16-21 406-533	17 432	16-17.5 406-445	
Caractéristiques ergonomiques : C, D, E, M, N		RTA 2	message	1 par boîte	CANADA	CANADADO			
 <p><b>Fauteuil fonctionnel</b> Poids unitaire : 33 LB   15 KG Poids - boîte : 36 LB   16.33 KG Volume - boîte : 5.75 PP<sup>3</sup>   0.16 M<sup>3</sup></p>	<p><b>MVL2721</b> Tissu</p>	Prix courant		343					
		DIMENSIONS HORS TOUT			DIMENSIONS DE L'ASSISE			DIMENSIONS DU DOSSIER	
		L	P	H	L	P	H	L	H
PO MM	24 610	22.5 572	34 864	18.5 470	16.5-18 419-457	16-21 406-533	17 432	16-17.5 406-445	
Caractéristiques ergonomiques : C, D, E, H, M, N		RTA 2	message	1 par boîte	CANADA	CANADADO			
 <p><b>Chaise fonctionnelle à hauteur réglable</b> Poids unitaire : 33 LB   15 KG Poids - boîte : 37 LB   16.78 KG Volume - boîte : 6.75 PP<sup>3</sup>   0.19 M<sup>3</sup></p>	<p><b>MVL2723</b> Tissu</p>	Prix courant		439					
		DIMENSIONS HORS TOUT			DIMENSIONS DE L'ASSISE			DIMENSIONS DU DOSSIER	
		L	P	H	L	P	H	L	H
PO MM	24 610	22.5 572	43 1092	18.5 470	16.5-18 419-457	23-33 584-838	16.5 419	16-17.5 406-445	
Caractéristiques ergonomiques : C, D, E, M, N		RTA 2	message	1 par boîte	CANADA	CANADADO			
 <p><b>Accoudoirs en T à hauteur réglable - 1 paire</b> Poids unitaire : 8 LB   3.6 KG Poids - boîte : 10 LB   4.54 KG Volume - boîte : 1.3 PP<sup>3</sup>   0.03 M<sup>3</sup></p>	<p><b>MVL2784</b></p>	Prix courant		119					
		DIMENSIONS HORS TOUT			DIMENSIONS DE L'ASSISE			DIMENSIONS DU DOSSIER	
		L	P	H	L	P	H	L	H
PO MM	3 76	10 254	12 305	- -	- -	- -	- -	- -	
		RTA 00	message	1 boîte (le prix indiqué est pour la paire; les caractéristiques sont pour un accoudoir)					



DASH



modèle OTG11760B

CARACTÉRISTIQUES DE SÉRIE

- Fauteuil d'invité et d'appoint polyvalent.
- Bâti en acier soudé durable; piétement à quatre pieds.
- Dossier en tissu maillé noir et assise en tissu maillé noir respirant.
- Le fauteuil d'invité présente des manchons en nylon.
- Proportions généreuses.
- Cette gamme respecte les lignes directrices sur les émissions établies par le *GREENGUARD Environmental Institute*.
- Le siège est expédié démonté - un certain montage facile est nécessaire.
- Garantie limitée à vie (des exceptions de 2 ans s'appliquent - se reporter à la page 152).
- La capacité de charge pour cette gamme est de 300 lb.

DESCRIPTION

MODÈLE / CARACTÉRISTIQUES





Fauteuil d'invité, dos. en tissu maillé, assise remb.

Poids unitaire : 21 LB | 9.5 KG  
Poids - boîte : 26 LB | 11.79 KG  
Volume - boîte : 3.9 P<sup>3</sup> | 0.11 M<sup>3</sup>

		Prix courant							
OTG11760B		335							
		DIMENSIONS HORS TOUT			DIMENSIONS DE L'ASSISE			DIMENSIONS DU DOSSIER	
		L	P	H	L	P	H	L	H
PO	23.5	23.5	34	19.5	17.5	17.5	19	16.5	
MM	597	597	864	495	445	445	483	419	

Caractéristiques ergonomiques : M, N

RTA 8  1 par boîte 

DORI 2



modèle OTG1220B

CARACTÉRISTIQUES DE SÉRIE

- Des sièges empilables polyvalents.
- Bâti robuste en acier soudé fini chromé.
- Assise et dossier en polypropylène durable et facile à nettoyer. Les sièges sont offerts en noir uniquement.
- Le fauteuil présente des accoudoirs en polypropylène renforcé à la fibre de verre.
- On peut empiler jusqu'à cinq sièges au sol.
- Les sièges sont expédiés entièrement montés.
- Cette gamme respecte les lignes directrices sur les émissions établies par le *GREENGUARD Environmental Institute*.
- Garantie limitée à vie (des exceptions de 2 ans s'appliquent - se reporter à la page 152).
- La capacité de charge pour cette gamme est de 300 lb.

DESCRIPTION

MODÈLE / CARACTÉRISTIQUES





Fauteuil empilable

Poids unitaire : 15 LB | 6.8 KG  
Poids - boîte : 17 LB | 7.71 KG  
Volume - boîte : 14.5 P<sup>3</sup> | 0.41 M<sup>3</sup>

		Prix courant							
OTG1220B		232							
		DIMENSIONS HORS TOUT			DIMENSIONS DE L'ASSISE			DIMENSIONS DU DOSSIER	
		L	P	H	L	P	H	L	H
PO	22.5	21	30.5	16.5	16	16	18	15.5	
MM	572	533	775	419	406	406	457	394	

On peut empiler jusqu'à 5 sièges.

RTA 00  4 par boîte (le prix et les caractéristiques sont pour une chaise) 





Chaise empilable

Poids unitaire : 13 LB | 5.9 KG  
Poids - boîte : 15 LB | 6.8 KG  
Volume - boîte : 12.25 P<sup>3</sup> | 0.34 M<sup>3</sup>

		Prix courant							
OTG1221B		214							
		DIMENSIONS HORS TOUT			DIMENSIONS DE L'ASSISE			DIMENSIONS DU DOSSIER	
		L	P	H	L	P	H	L	H
PO	18	21	30.5	16.5	16	16	18	15.5	
MM	457	533	775	419	406	406	457	394	

On peut empiler jusqu'à 5 sièges.

RTA 00  4 par boîte (le prix et les caractéristiques sont pour une chaise) 

EOR









modèle OTG3930B



modèle OTG3920B

## CARACTÉRISTIQUES DE SÉRIE

- Des sièges d'invité polyvalents.
- Bâti durable en acier et piétement à quatre pieds.
- Coussins d'assise et de dossier profilés; le coussin d'assise est arrondi à l'avant.
- Manchons en polyuréthane doux au toucher et confortables.
- La coquille de l'assise confère une apparence épurée et soignée.
- Les faces supérieures sont garnies d'un syndérme Luxhide en noir.
- Le tissu maillé du dossier est offert en noir uniquement.
- Cette gamme respecte les lignes directrices sur les émissions établies par le *GREENGUARD Environmental Institute*.
- Garantie limitée à vie (des exceptions de 2 ans s'appliquent - se reporter à la page 152).
- La capacité de charge pour cette gamme est de 300 lb.

DESCRIPTION	MODÈLE / CARACTÉRISTIQUES																																				
 <p><b>Fauteuil d'invité rembourré</b>                      Poids unitaire : 26 LB   11.8 KG                      Poids - boîte : 31 LB   14.06 KG                      Volume - boîte : 4.8 PP   0.13 M<sup>3</sup></p>	<p>Prix courant</p> <p><b>OTG3920B</b> 366</p>																																				
	<table border="1"> <thead> <tr> <th rowspan="2"></th> <th colspan="3">DIMENSIONS HORS TOUT</th> <th colspan="3">DIMENSIONS DE L'ASSISE</th> <th colspan="2">DIMENSIONS DU DOSSIER</th> </tr> <tr> <th>L</th> <th>P</th> <th>H</th> <th>L</th> <th>P</th> <th>H</th> <th>L</th> <th>H</th> </tr> </thead> <tbody> <tr> <td>PO</td> <td>24</td> <td>24.5</td> <td>34</td> <td>19</td> <td>19</td> <td>19</td> <td>18.5</td> <td>16</td> </tr> <tr> <td>MM</td> <td>610</td> <td>622</td> <td>864</td> <td>483</td> <td>483</td> <td>483</td> <td>470</td> <td>406</td> </tr> </tbody> </table>			DIMENSIONS HORS TOUT			DIMENSIONS DE L'ASSISE			DIMENSIONS DU DOSSIER		L	P	H	L	P	H	L	H	PO	24	24.5	34	19	19	19	18.5	16	MM	610	622	864	483	483	483	470	406
		DIMENSIONS HORS TOUT			DIMENSIONS DE L'ASSISE			DIMENSIONS DU DOSSIER																													
L		P	H	L	P	H	L	H																													
PO	24	24.5	34	19	19	19	18.5	16																													
MM	610	622	864	483	483	483	470	406																													
<p>Caractéristiques ergonomiques : M, N</p> <p><b>RTA 8</b>  1 par boîte </p>																																					
 <p><b>Fauteuil d'invité à dossier en tissu maillé</b>                      Poids unitaire : 20 LB   9.1 KG                      Poids - boîte : 28 LB   12.7 KG                      Volume - boîte : 5.25 PP   0.14 M<sup>3</sup></p>	<p>Prix courant</p> <p><b>OTG3930B</b> 366</p>																																				
	<table border="1"> <thead> <tr> <th rowspan="2"></th> <th colspan="3">DIMENSIONS HORS TOUT</th> <th colspan="3">DIMENSIONS DE L'ASSISE</th> <th colspan="2">DIMENSIONS DU DOSSIER</th> </tr> <tr> <th>L</th> <th>P</th> <th>H</th> <th>L</th> <th>P</th> <th>H</th> <th>L</th> <th>H</th> </tr> </thead> <tbody> <tr> <td>PO</td> <td>24.75</td> <td>24</td> <td>34.25</td> <td>19</td> <td>19</td> <td>19</td> <td>18</td> <td>17</td> </tr> <tr> <td>MM</td> <td>629</td> <td>610</td> <td>870</td> <td>483</td> <td>483</td> <td>483</td> <td>457</td> <td>432</td> </tr> </tbody> </table>			DIMENSIONS HORS TOUT			DIMENSIONS DE L'ASSISE			DIMENSIONS DU DOSSIER		L	P	H	L	P	H	L	H	PO	24.75	24	34.25	19	19	19	18	17	MM	629	610	870	483	483	483	457	432
		DIMENSIONS HORS TOUT			DIMENSIONS DE L'ASSISE			DIMENSIONS DU DOSSIER																													
L		P	H	L	P	H	L	H																													
PO	24.75	24	34.25	19	19	19	18	17																													
MM	629	610	870	483	483	483	457	432																													
<p>Caractéristiques ergonomiques : M, N</p> <p><b>RTA 8</b>  1 par boîte </p>																																					

FINCH



modèle MVL11703



modèle MVL11704

CARACTÉRISTIQUES DE SÉRIE

- Le bâti tubulaire ovale en acier est offert dans un fini noir monochrome uniquement.
- La coquille d'assise et à l'arrière du dossier sont fabriqués en plastique moulé.
- On peut empiler jusqu'à huit sièges (tous les modèles) sur le sol.
- Lorsqu'ils sont empilés, ces sièges peuvent laisser des empreintes dans la mousse du siège inférieur.
- La bride de jumelage MVL11705 peut être utilisée avec les sièges Finch. Utiliser une bride pour le modèle sans accoudoirs, ou deux brides pour le modèle avec accoudoirs, à poser sur les pieds avant et arrière.
- Cette gamme peut être garnie dans le choix de tous les textiles pour sièges de grade 1 de Global ou d'un synderme Luxhide (se reporter à la page 148).
- Cette gamme respecte les lignes directrices sur les émissions établies par le *GREENGUARD Environmental Institute*.
- Garantie limitée à vie (des exceptions de 5 ans s'appliquent - se reporter à la page 152).
- La capacité de charge pour cette gamme est de 300 lb.

CARACTÉRISTIQUES EN OPTION

- Pour les planchers à revêtement dur, commander des patins opaques qui ne marquent pas. Préciser (NM). Sans supplément.

AUTRES CHOIX DE TEXTILES

- Des textiles intégrés sont possibles. Aucune quantité minimum. Communiquer avec le service à la clientèle pour les prix.

DESCRIPTION MODÈLE / CARACTÉRISTIQUES



Fauteuil empilable

Poids unitaire : 16 LB | 7.3 KG  
 Poids - boîte : 17.33 LB | 7.86 KG  
 Volume - boîte : 14.5 PP³ | 0.41 M³

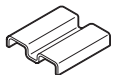
Prix courant								
<b>MVL11703</b>	286							
DIMENSIONS HORS TOUT			DIMENSIONS DE L'ASSISE			DIMENSIONS DU DOSSIER		
L	P	H	L	P	H	L	H	
PO 21.25	23	32	18	18	18	18	14	
MM 540	584	813	457	457	457	457	356	
Assise et dossier rembourrés.		On peut empiler jusqu'à 8 sièges au sol ou sur le chariot.						
<b>RTA 00</b>		3 par boîte (le prix et les caractéristiques sont pour un siège)						



Chaise empilable

Poids unitaire : 15 LB | 6.8 KG  
 Poids - boîte : 16.67 LB | 7.56 KG  
 Volume - boîte : 14.5 PP³ | 0.41 M³

Prix courant								
<b>MVL11704</b>	263							
DIMENSIONS HORS TOUT			DIMENSIONS DE L'ASSISE			DIMENSIONS DU DOSSIER		
L	P	H	L	P	H	L	H	
PO 21	23	30.5	18	15	18.5	17	14.5	
MM 533	584	775	457	381	470	432	368	
Assise et dossier rembourrés.		On peut empiler jusqu'à 8 sièges au sol ou sur le chariot.						
<b>RTA 00</b>		3 par boîte (le prix et les caractéristiques sont pour un siège)						



Bride de jumelage

Poids unitaire : 0.25 LB | 0.1 KG  
 Poids - boîte : 0.3 LB | 0.14 KG  
 Volume - boîte : 0.08 PP³ | 0.002 M³

Prix courant								
<b>MVL11705</b>	65							
DIMENSIONS HORS TOUT			DIMENSIONS DE L'ASSISE			DIMENSIONS DU DOSSIER		
L	P	H	L	P	H	L	H	
PO 3.41	3.16	0.75	-	-	-	-	-	
MM 87	80	19	-	-	-	-	-	
<b>RTA 00</b>		10 par boîte (le prix et les caractéristiques sont pour un siège)						

## FLINT



modèle OTG10930

### CARACTÉRISTIQUES DE SÉRIE



- Sièges à basculement synchronisé à dossier en tissu maillé.
- Le treillage translucide inédit du dossier procure plus de soutien et un look distinctif.
- Les sièges présentent de série des accoudoirs en T à hauteur réglable dotés de manchons en uréthane.
- Un piétement noir doté de roulettes à doubles galets pour planchers à moquette (C1) est de série.
- Les sièges présentent une assise garnie d'un textile Quilt en noir (QL10) et un dossier en tissu maillé noir.
- Cette gamme respecte les lignes directrices sur les émissions établies par le *GREENGUARD Environmental Institute*.
- Garantie limitée à vie (des exceptions de 2 ans s'appliquent - se reporter à la page 152).
- La capacité de charge pour cette gamme est de 300 lb.

### RÉGLAGES

- Mécanisme de basculement synchronisé avec blocage du basculement à la position verticale.
- Réglage de la tension du basculement.
- Réglage pneumatique de la hauteur du siège.

### CARACTÉRISTIQUES EN OPTION

- Pour des planchers à revêtement dur, commander des roulettes (**C65R**). Ajouter 96 \$ le jeu.

DESCRIPTION	MODÈLE / CARACTÉRISTIQUES																																			
	MODÈLE	Prix courant																																		
 <p><b>Fauteuil à basculement synchro à DH</b>                      Poids unitaire : 32 LB   14.5 KG                      Poids - boîte : 42 LB   19.05 KG                      Volume - boîte : 4.1 Pi³   0.11 M³</p>	<b>OTG10930</b>	536																																		
	<table border="1"> <thead> <tr> <th rowspan="2"></th> <th colspan="3">DIMENSIONS HORS TOUT</th> <th colspan="3">DIMENSIONS DE L'ASSISE</th> <th colspan="2">DIMENSIONS DU DOSSIER</th> </tr> <tr> <th>L</th> <th>P</th> <th>H</th> <th>L</th> <th>P</th> <th>H</th> <th>L</th> <th>H</th> </tr> </thead> <tbody> <tr> <td>PO</td> <td>25.5</td> <td>23</td> <td>40</td> <td>19.5</td> <td>17.5</td> <td>17-21</td> <td>18</td> <td>21</td> </tr> <tr> <td>MM</td> <td>648</td> <td>584</td> <td>1016</td> <td>495</td> <td>445</td> <td>432-533</td> <td>457</td> <td>533</td> </tr> </tbody> </table>			DIMENSIONS HORS TOUT			DIMENSIONS DE L'ASSISE			DIMENSIONS DU DOSSIER		L	P	H	L	P	H	L	H	PO	25.5	23	40	19.5	17.5	17-21	18	21	MM	648	584	1016	495	445	432-533	457
	DIMENSIONS HORS TOUT			DIMENSIONS DE L'ASSISE			DIMENSIONS DU DOSSIER																													
	L	P	H	L	P	H	L	H																												
PO	25.5	23	40	19.5	17.5	17-21	18	21																												
MM	648	584	1016	495	445	432-533	457	533																												
	Caractéristiques ergonomiques : A, B, C, H, L, M, N	RTA 2 messenger 1 par boîte																																		

**FORMAT**



modèle MVL3191



modèle MVL3192

**CARACTÉRISTIQUES DE SÉRIE**

- Fabriqués au Canada, ces sièges présentent une assise garnie de textile et un dossier en tissu maillé.
- Des accoudoirs à hauteur et à écartement réglables dotés de manchons coulissants (avant-arrière) en uréthane sont de série.
- Des roulettes à doubles galets pour planchers à moquette (C1) sont de série.
- Le dossier en tissu maillé respirant est offert en noir uniquement.
- La face supérieure de l'assise peut être garnie d'un syndérme Luxhide, offert dans un choix de couleurs ou dans le choix de tous les textiles pour sièges de grade 1 de Global (se reporter à la page 148).
- Le modèle MVL3192 présente un appui-tête qui se règle en hauteur et bascule pour soutenir la nuque confortablement.
- Cette gamme respecte les lignes directrices sur les émissions établies par le *GREENGUARD Environmental Institute*.
- Garantie limitée à vie (des exceptions de 5 ans s'appliquent - se reporter à la page 152).
- La capacité de charge pour cette gamme est de 300 lb.

**RÉGLAGES**

- Basculement synchronisé avec blocage du basculement à la position verticale.
- Réglage de la tension du basculement.
- Réglage de la hauteur du dossier assisté d'un mécanisme à rochet et appui-tête à hauteur réglable.
- Réglage pneumatique de la hauteur du siège.

**CARACTÉRISTIQUES EN OPTION**

- Pour des planchers à revêtement dur, commander des roulettes (C9R). Ajouter 21 \$ le jeu.

**AUTRES CHOIX DE TEXTILES**

- Des textiles intégrés sont possibles (assise uniquement). Aucune quantité minimum. Communiquer avec le service à la clientèle pour les prix.

**DESCRIPTION**

**MODÈLE / CARACTÉRISTIQUES**



**Fauteuil à basc. synchro à DH, dos. en tissu maillé, assise remb.**

Poids unitaire : 43 LB | 19.5 KG  
 Poids - boîte : 54 LB | 24.49 KG  
 Volume - boîte : 10.5 P<sup>3</sup> | 0.29 M<sup>3</sup>

**Prix courant**

**MVL3191** 633  
 Synderme Luxhide ou tissu (précédemment MVL3191F)

	DIMENSIONS HORS TOUT			DIMENSIONS DE L'ASSISE			DIMENSIONS DU DOSSIER	
	L	P	H	L	P	H	L	H
PO	24.5	23	43	19.5	17.5	16-21	17.5	23-25.5
MM	622	584	1092	495	445	406-533	445	584-648

Caractéristiques ergonomiques : A, B, C, D, H, L, M, N, Q



1 par boîte



**Fauteuil à basc. synchro à DH avec appui-tête, dos. en tissu maillé, assise remb.**

Poids unitaire : 45 LB | 20.5 KG  
 Poids - boîte : 56 LB | 25.4 KG  
 Volume - boîte : 11 P<sup>3</sup> | 0.31 M<sup>3</sup>

**Prix courant**

**MVL3192** 704  
 Synderme Luxhide ou tissu (précédemment MVL3192F)

	DIMENSIONS HORS TOUT			DIMENSIONS DE L'ASSISE			DIMENSIONS DU DOSSIER	
	L	P	H	L	P	H	L	H
PO	24.5	23	50.5	19.5	17.5	16-21	17.5	30-32.5
MM	622	584	1283	495	445	406-533	445	762-826

Caractéristiques ergonomiques : A, B, C, D, H, L, M, N, Q



1 par boîte



**Appui-tête pour siège Format**

Poids unitaire : 1 LB | 0.5 KG  
 Poids - boîte : 2 LB | 0.91 KG  
 Volume - boîte : 0.5 P<sup>3</sup> | 0.01 M<sup>3</sup>

**Prix courant**

**MVL3196** 72

S'installe aisément sur le fauteuil MVL3191.

Offert en tissu maillé respirant noir uniquement.

	DIMENSIONS HORS TOUT			DIMENSIONS DE L'ASSISE			DIMENSIONS DU DOSSIER	
	L	P	H	L	P	H	L	H
PO	11.25	4.5	9	-	-	-	-	-
MM	286	114	229	-	-	-	-	-



1 par boîte



## FULL-TIME



modèle MVL2900

### CARACTÉRISTIQUES DE SÉRIE

- Siège ergonomique fabriqué au Canada.
- Coussin d'assise extra épais et dossier profilé.
- Des accoudoirs à hauteur et à écartement réglables dotés de manchons en uréthane sont de série.
- Des roulettes à doubles galets pour planchers à moquette (C65) sont de série.
- Ce siège peut être garni dans le choix de tous les textiles pour sièges de grade 1 de Global à l'exception d'un syndérme Luxhide (se reporter à la page 148).
- Cette gamme respecte les lignes directrices sur les émissions établies par le *GREENGUARD Environmental Institute*.
- Garantie limitée à vie (des exceptions de 5 ans s'appliquent - se reporter à la page 152).
- La capacité de charge pour cette gamme est de 300 lb.

### RÉGLAGES


- Basculements multiples avec commande continue de blocage du basculement.
- Commande continue de réglage de l'inclinaison de l'assise, y compris vers l'avant.
- Réglage de la hauteur du dossier.
- Réglage pneumatique de la hauteur du siège.

### CARACTÉRISTIQUES EN OPTION

- Pour des planchers à revêtement dur, commander des roulettes (**C65R**). Ajouter 21 \$ le jeu.
- Un mécanisme sur coulisse de réglage de la profondeur de l'assise est offert en option. Préciser (**MD**). Ajouter 32 \$.

### AUTRES CHOIX DE TEXTILES

- Des textiles intégrés sont possibles. Aucune quantité minimum. Communiquer avec le service à la clientèle pour les prix.
- Bantam est un vinyle durable pouvant se nettoyer à l'eau de Javel (solution de 10 %). Toutefois, en raison de sa nature plutôt rigide, ce vinyle a tendance à se tasser et à froncer et ne se prêtera donc pas aussi bien au rembourrage que les autres choix de textiles pour cette gamme.

DESCRIPTION	MODÈLE / CARACTÉRISTIQUES								
	Prix courant								
 <p><b>Fauteuil à basculements multiples à DM</b>                      Poids unitaire : 50 LB   22.7 KG                      Poids - boîte : 56 LB   25.4 KG                      Volume - boîte : 10.5 PP   0.29 M<sup>3</sup></p>	<b>MVL2900</b>	582							
	Tissu								
		DIMENSIONS HORS TOUT			DIMENSIONS DE L'ASSISE			DIMENSIONS DU DOSSIER	
	L	P	H	L	P	H	L	H	
	PO MM	24.5 622	25 635	41 1041	19.5 495	19 483	17.5-21.5 445-546	20 508	20-22 508-559
	Caractéristiques ergonomiques : A, B, C, D, F, G, H, M, N, Q								
	RTA 2		message		1 par boîte		CANADA		renewal

GENNEX



modèle OTG11340



modèle OTG11341

CARACTÉRISTIQUES DE SÉRIE

- Cette gamme de sièges imbricables sont dotés d'une assise qui se rabat vers le haut, permettant de ranger les à l'horizontale.
- Bâti durable en acier fini noir.
- Dossier en tissu maillé noir.
- Des modèles avec ou sans accoudoirs sont offerts. Le modèle avec accoudoirs est doté de manchons en polyuréthane noir.
- Des roulettes à doubles galets pour planchers à moquette sont de série.
- Cette gamme peut être garnie dans le choix de tous les textiles pour sièges de grade 1 de Global ou d'un syndrome Luxhide (se reporter à la page 148).
- Cette gamme respecte les lignes directrices sur les émissions établies par le *GREENGUARD Environmental Institute*.
- Garantie limitée à vie (des exceptions de 5 ans s'appliquent - se reporter à la page 152).
- La capacité de charge pour cette gamme est de 300 lb.

CARACTÉRISTIQUES EN OPTION

- Des roulettes pour des planchers à revêtement dur (**C9RSET4**) peuvent être achetées séparément. Ajouter 76 \$ le jeu.

AUTRES CHOIX DE TEXTILES

- Des textiles intégrés sont possibles (assise uniquement). Aucune quantité minimum. Communiquer avec le service à la clientèle pour les prix.

DESCRIPTION

MODÈLE / CARACTÉRISTIQUES



Fauteuil imbricable sur roulettes, dos. en tissu maillé, assise reb.

Poids unitaire : 24 LB | 10.9 KG

Poids - boîte : 29 LB | 13.15 KG

Volume - boîte : 15.75 P<sup>3</sup> | 0.44 M<sup>3</sup>

		Prix courant							
<b>OTG11340</b>		568							
		DIMENSIONS HORS TOUT			DIMENSIONS DE L'ASSISE			DIMENSIONS DU DOSSIER	
		L	P	H	L	P	H	L	H
PO	25.5	22	33	17.5	16.5	20.5	17	15	
MM	648	559	838	445	419	521	432	381	
Caractéristiques ergonomiques : M, N		RTA 00		2 par boîte (le prix et les caractéristiques sont pour une chaise)					



Chaise imbricable sur roulettes, dos. en tissu maillé, assise reb.

Poids unitaire : 21 LB | 9.5 KG

Poids - boîte : 25.5 LB | 11.57 KG

Volume - boîte : 13.25 P<sup>3</sup> | 0.37 M<sup>3</sup>

		Prix courant							
<b>OTG11341</b>		511							
		DIMENSIONS HORS TOUT			DIMENSIONS DE L'ASSISE			DIMENSIONS DU DOSSIER	
		L	P	H	L	P	H	L	H
PO	22	22	33	17.5	16.5	20.5	17	15	
MM	559	559	838	445	419	521	432	381	
Caractéristiques ergonomiques : M, N		RTA 00		2 par boîte (le prix et les caractéristiques sont pour une chaise)					

## GEO



modèle OTG11641B

### CARACTÉRISTIQUES DE SÉRIE









- Une gamme de sièges en tissu maillé d'une valeur sûre.
- Le piétement arqué résiste aux éraflures.
- Des accoudoirs à hauteur réglable dotés de manchons en uréthane durable sont de série.
- Les fauteuils basculants sont munis d'accoudoirs en boucle en polypropylène à hauteur fixe.
- Des roulettes à doubles galets pour planchers à moquette (C65) sont de série.
- Tous les modèles se distinguent par un dossier en tissu maillé noir.
- L'assise est garnie d'un tissu maillé noir (MS20).
- Cette gamme respecte les lignes directrices sur les émissions établies par le *GREENGUARD Environmental Institute*.
- Garantie limitée à vie (des exceptions de 2 ans s'appliquent - se reporter à la page 152).
- La capacité de charge pour cette gamme est de 300 lb.

### RÉGLAGES

- **Sièges basculants**
  - Basculement central avec blocage du basculement à la position verticale.
  - Réglage de la tension du basculement.
  - Réglage pneumatique de la hauteur du siège.
- **Sièges à basculement synchronisé**
  - Basculement synchronisé avec blocage du basculement à la position verticale.
  - Réglage de la tension du basculement.
  - Réglage pneumatique de la hauteur du siège.

### CARACTÉRISTIQUES EN OPTION

- Des roulettes pour des planchers à revêtement dur (**C65R**) peuvent être achetées séparément. Ajouter 96 \$ le jeu.

DESCRIPTION		MODÈLE / CARACTÉRISTIQUES																																									
 <p><b>Fauteuil basculant, dos. bas en tissu maillé, assise remb.</b>                      Poids unitaire : 26 LB   11.8 KG                      Poids - boîte : 30 LB   13.61 KG                      Volume - boîte : 3.75 PP   0.1 M<sup>3</sup></p>	<b>OTG11636B</b> Tissu maillé noir		Prix courant 422																																								
	Caractéristiques ergonomiques : A, B, C, M, N, S			  1 par boîte																																							
	<table border="1"> <thead> <tr> <th rowspan="2"></th> <th colspan="3">DIMENSIONS HORS TOUT</th> <th colspan="3">DIMENSIONS DE L'ASSISE</th> <th colspan="2">DIMENSIONS DU DOSSIER</th> </tr> <tr> <th>L</th> <th>P</th> <th>H</th> <th>L</th> <th>P</th> <th>H</th> <th>L</th> <th>H</th> </tr> </thead> <tbody> <tr> <td>PO</td> <td>22</td> <td>21</td> <td>38</td> <td>18.5</td> <td>16.5</td> <td>16.5-20.5</td> <td>17.5</td> <td>19</td> </tr> <tr> <td>MM</td> <td>559</td> <td>533</td> <td>965</td> <td>470</td> <td>419</td> <td>419-521</td> <td>445</td> <td>483</td> </tr> </tbody> </table>				DIMENSIONS HORS TOUT			DIMENSIONS DE L'ASSISE			DIMENSIONS DU DOSSIER		L	P	H	L	P	H	L	H	PO	22	21	38	18.5	16.5	16.5-20.5	17.5	19	MM	559	533	965	470	419	419-521	445	483					
	DIMENSIONS HORS TOUT				DIMENSIONS DE L'ASSISE			DIMENSIONS DU DOSSIER																																			
	L	P	H	L	P	H	L	H																																			
PO	22	21	38	18.5	16.5	16.5-20.5	17.5	19																																			
MM	559	533	965	470	419	419-521	445	483																																			
 <p><b>Fauteuil à basc. synchro, dos. haut en tissu maillé, assise remb.</b>                      Poids unitaire : 38 LB   17.3 KG                      Poids - boîte : 43 LB   19.5 KG                      Volume - boîte : 4.75 PP   0.13 M<sup>3</sup></p>	<b>OTG11641B</b> Tissu maillé noir		Prix courant 658																																								
	Caractéristiques ergonomiques : A, B, C, H, L, M, N			  1 par boîte																																							
	<table border="1"> <thead> <tr> <th rowspan="2"></th> <th colspan="3">DIMENSIONS HORS TOUT</th> <th colspan="3">DIMENSIONS DE L'ASSISE</th> <th colspan="2">DIMENSIONS DU DOSSIER</th> </tr> <tr> <th>L</th> <th>P</th> <th>H</th> <th>L</th> <th>P</th> <th>H</th> <th>L</th> <th>H</th> </tr> </thead> <tbody> <tr> <td>PO</td> <td>25</td> <td>23</td> <td>43</td> <td>20</td> <td>17.5</td> <td>16-20</td> <td>18</td> <td>25</td> </tr> <tr> <td>MM</td> <td>635</td> <td>584</td> <td>1092</td> <td>508</td> <td>445</td> <td>406-508</td> <td>457</td> <td>635</td> </tr> </tbody> </table>				DIMENSIONS HORS TOUT			DIMENSIONS DE L'ASSISE			DIMENSIONS DU DOSSIER		L	P	H	L	P	H	L	H	PO	25	23	43	20	17.5	16-20	18	25	MM	635	584	1092	508	445	406-508	457	635					
	DIMENSIONS HORS TOUT				DIMENSIONS DE L'ASSISE			DIMENSIONS DU DOSSIER																																			
	L	P	H	L	P	H	L	H																																			
PO	25	23	43	20	17.5	16-20	18	25																																			
MM	635	584	1092	508	445	406-508	457	635																																			



**HARDY**



modèle OTG13080

**CARACTÉRISTIQUES DE SÉRIE**

- Sièges de salon légers et pivotants.
- Piétement en aluminium et cylindre fini chromé.
- Des patins en nylon noir sont de série pour le modèle OTG13080.
- Des roulettes à doubles galets (pouvant être utilisées sur des planchers à revêtement dur) sont de série pour le modèle OTG13081.
- Cette gamme peut être garnie dans le choix de tous les textiles pour sièges de grade 1 de Global ou d'un syndrome Luxhide (se reporter à la page 148).
- Garantie limitée à vie (des exceptions de 5 ans s'appliquent - se reporter à la page 152).
- La capacité de charge pour cette gamme est de 300 lb.

**RÉGLAGES**







- Réglage pneumatique de la hauteur du siège.

**AUTRES CHOIX DE TEXTILES**

- Des textiles intégrés ainsi que des textiles achetés par Global sont possibles. Communiquer avec le service à la clientèle pour plus de détails.

**AUTRES CHOIX DE TEXTILES**

- Des textiles intégrés sont possibles. Aucune quantité minimum. Communiquer avec le service à la clientèle pour les prix.

DESCRIPTION		MODÈLE / CARACTÉRISTIQUES																																		
 <p><b>Fauteuil pivotant sur patins</b> Poids unitaire : 27 LB   12.3 KG Poids - boîte : 32 LB   14.51 KG Volume - boîte : 9.25 P<sup>3</sup>   0.26 M<sup>3</sup></p>	<p><b>OTG13080</b></p> <p>Prix courant 1017</p> <table border="1"> <thead> <tr> <th rowspan="2"></th> <th colspan="3">DIMENSIONS HORS TOUT</th> <th colspan="3">DIMENSIONS DE L'ASSISE</th> <th colspan="2">DIMENSIONS DU DOSSIER</th> </tr> <tr> <th>L</th> <th>P</th> <th>H</th> <th>L</th> <th>P</th> <th>H</th> <th>L</th> <th>H</th> </tr> </thead> <tbody> <tr> <td>PO</td> <td>25</td> <td>26</td> <td>33</td> <td>15.5</td> <td>17.5</td> <td>16.5-20.5</td> <td>14</td> <td>14.5</td> </tr> <tr> <td>MM</td> <td>635</td> <td>660</td> <td>838</td> <td>394</td> <td>445</td> <td>419-521</td> <td>356</td> <td>368</td> </tr> </tbody> </table> <p>Caractéristiques ergonomiques : C, M, N</p> <p><b>RTA 1</b>  1 par boîte </p>		DIMENSIONS HORS TOUT			DIMENSIONS DE L'ASSISE			DIMENSIONS DU DOSSIER		L	P	H	L	P	H	L	H	PO	25	26	33	15.5	17.5	16.5-20.5	14	14.5	MM	635	660	838	394	445	419-521	356	368
				DIMENSIONS HORS TOUT			DIMENSIONS DE L'ASSISE			DIMENSIONS DU DOSSIER																										
L	P	H		L	P	H	L	H																												
PO	25	26	33	15.5	17.5	16.5-20.5	14	14.5																												
MM	635	660	838	394	445	419-521	356	368																												
 <p><b>Fauteuil pivotant sur roulettes</b> Poids unitaire : 27 LB   12.3 KG Poids - boîte : 32 LB   14.51 KG Volume - boîte : 9.25 P<sup>3</sup>   0.26 M<sup>3</sup></p>	<p><b>OTG13081</b></p> <p>Prix courant 1017</p> <table border="1"> <thead> <tr> <th rowspan="2"></th> <th colspan="3">DIMENSIONS HORS TOUT</th> <th colspan="3">DIMENSIONS DE L'ASSISE</th> <th colspan="2">DIMENSIONS DU DOSSIER</th> </tr> <tr> <th>L</th> <th>P</th> <th>H</th> <th>L</th> <th>P</th> <th>H</th> <th>L</th> <th>H</th> </tr> </thead> <tbody> <tr> <td>PO</td> <td>25</td> <td>26</td> <td>33</td> <td>15.5</td> <td>17.5</td> <td>16.5-20.5</td> <td>14</td> <td>14.5</td> </tr> <tr> <td>MM</td> <td>635</td> <td>660</td> <td>838</td> <td>394</td> <td>445</td> <td>419-521</td> <td>356</td> <td>368</td> </tr> </tbody> </table> <p>Caractéristiques ergonomiques : C, M, N</p> <p><b>RTA 1</b>  1 par boîte </p>		DIMENSIONS HORS TOUT			DIMENSIONS DE L'ASSISE			DIMENSIONS DU DOSSIER		L	P	H	L	P	H	L	H	PO	25	26	33	15.5	17.5	16.5-20.5	14	14.5	MM	635	660	838	394	445	419-521	356	368
				DIMENSIONS HORS TOUT			DIMENSIONS DE L'ASSISE			DIMENSIONS DU DOSSIER																										
L	P	H		L	P	H	L	H																												
PO	25	26	33	15.5	17.5	16.5-20.5	14	14.5																												
MM	635	660	838	394	445	419-521	356	368																												

## IBEX



modèle MVL2801



modèle MVL2814



modèle MVL2807



modèle MVL2809

## CARACTÉRISTIQUES DE SÉRIE

- Des sièges ergonomiques en tissu maillé conçus pour promouvoir une bonne posture et offrir un maximum de confort. Une conception signée Zooey Chu, la gamme est fabriquée au Canada.
- Quatre choix de mécanismes sont offerts pour les sièges, soit basculement synchronisé, basculements multiples, basculant et fonctionnel. Les sièges à hauteur réglable sont offerts avec un mécanisme fonctionnel uniquement.
- Des accoudoirs en T à hauteur réglable dotés de manchons en uréthane sont de série (sauf pour les modèles sans accoudoirs et les sièges d'invité).
- Des roulettes à doubles galets pour planchers à moquette (C1) sont de série (sauf pour les sièges d'invité à quatre pieds).
- Les sièges d'invité (sauf les modèles sans accoudoirs) sont dotés d'accoudoirs à manchons en polymère et d'un bâti protégé-mur en acier soudé et sont expédiés entièrement montés.
- Les modèles à dossier en tissu maillé et assise en tissu maillé ne peuvent être garnis que d'un tissu maillé noir (MS69).
- Pour les modèles à dossier en tissu maillé et assise rembourrée, le tissu maillé du dossier est offert en noir (MS69) uniquement; l'assise peut être garnie d'un syndérme Luxhide (dans un choix de couleurs) ou dans le choix de tous les textiles pour sièges de grade 1 de Global (se reporter à la page 148).
- Cette gamme respecte les lignes directrices sur les émissions établies par le *GREENGUARD Environmental Institute*.
- Garantie limitée à vie (des exceptions de 5 ans s'appliquent - se reporter à la page 152).
- La capacité de charge pour cette gamme est de 300 lb.

## RÉGLAGES

- Sièges à basculement synchronisé**
  - Basculement synchronisé avec blocage du basculement à positions multiples.
  - Réglage de la tension du basculement.
  - Support lombaire réglable.
  - Réglage pneumatique de la hauteur du siège.
- Sièges à basculements multiples**
  - Basculements multiples avec commande continue de blocage du basculement.
  - Réglage de la tension du basculement.
  - Commande continue de réglage de l'inclinaison de l'assise et du dossier.
  - Support lombaire réglable.
  - Réglage pneumatique de la hauteur du siège.
- Sièges basculants**
  - Basculement central avec blocage du basculement à la position verticale.
  - Réglage de la tension du basculement.
  - Réglage de la profondeur de l'assise.
  - Support lombaire réglable.
  - Réglage pneumatique de la hauteur du siège.
- Sièges fonctionnels**
  - Réglage de la profondeur de l'assise.
  - Support lombaire réglable.
  - Réglage pneumatique de la hauteur du siège.
- Sièges à hauteur réglable**
  - Mécanisme fonctionnel.
  - Support lombaire réglable.
  - Réglage pneumatique de la hauteur du siège.
  - Repose-pieds chromé à hauteur réglable.

## AUTRES CHOIX DE TEXTILES

- Des textiles intégrés sont possibles. Aucune quantité minimum. Communiquer avec le service à la clientèle pour les prix.

## CARACTÉRISTIQUES EN OPTION

- Pour des planchers à revêtement dur, commander des roulettes (C9R). Ajouter 21 \$ le jeu.
- Un mécanisme sur coulisse de réglage de la profondeur de l'assise est offert en option pour les fauteuils à basculements multiples. Préciser (MD). Ajouter 32 \$.

## DESCRIPTION



**Fauteuil à basc. synchro, dos. en tissu maillé, assise remb.**  
 Poids unitaire : 42 LB | 19.1 KG  
 Poids - boîte : 51 LB | 23.13 KG  
 Volume - boîte : 10.5 PP | 0.29 M<sup>3</sup>

## MODÈLE / CARACTÉRISTIQUES

### Prix courant

**MVL2801** 710  
 Synderme Luxhide ou tissu (précédemment MVL2801F)

	DIMENSIONS HORS TOUT			DIMENSIONS DE L'ASSISE			DIMENSIONS DU DOSSIER	
	L	P	H	L	P	H	L	H
PO	26	26.5	39.5	20	18.5	16.5-21.5	19.5	20.5
MM	660	673	1003	508	470	419-546	495	521

Caractéristiques ergonomiques :  
 A, B, C, D, H, L, M, N



1 par boîte



**Fauteuil à basc. multiples, dos. en tissu maillé, assise remb.**  
 Poids unitaire : 47 LB | 21.4 KG  
 Poids - boîte : 56 LB | 25.4 KG  
 Volume - boîte : 10.5 PP | 0.29 M<sup>3</sup>

### Prix courant

**MVL2803** 774  
 Synderme Luxhide ou tissu (précédemment MVL2903F)

	DIMENSIONS HORS TOUT			DIMENSIONS DE L'ASSISE			DIMENSIONS DU DOSSIER	
	L	P	H	L	P	H	L	H
PO	26	27	39.5	20	18.5	17.5-22.5	19.5	20
MM	660	686	1003	508	470	445-572	495	508

Caractéristiques ergonomiques :  
 A, B, C, D, F, G, H, M, N, S



1 par boîte



**DESCRIPTION** **MODÈLE / CARACTÉRISTIQUES**



**Fauteuil basculant, dos. en tissu maillé, assise remb.**

Poids unitaire : 40 LB | 18.2 KG  
 Poids - boîte : 49 LB | 22.23 KG  
 Volume - boîte : 10.5 PP | 0.29 M<sup>3</sup>

Prix courant										
<b>MVL2804</b>		679								
Synderme Luxhide ou tissu (précédemment MVL2804F)										
DIMENSIONS HORS TOUT			DIMENSIONS DE L'ASSISE			DIMENSIONS DU DOSSIER				
L	P	H	L	P	H	L	H			
PO 26	26.5	38.5	20	18.5	16.5-21.5	19.5	20.5			
MM 660	673	978	508	470	419-546	495	521			
Caractéristiques ergonomiques : A, B, C, D, E, H, M, N, S		<b>RTA 2</b>		1 par boîte						



**Fauteuil fonctionnel, dos. en tissu maillé, assise remb.**

Poids unitaire : 32 LB | 14.5 KG  
 Poids - boîte : 41 LB | 18.6 KG  
 Volume - boîte : 10.5 PP | 0.29 M<sup>3</sup>

Prix courant										
<b>MVL2806</b>		617								
Synderme Luxhide ou tissu (précédemment MVL2806F)										
DIMENSIONS HORS TOUT			DIMENSIONS DE L'ASSISE			DIMENSIONS DU DOSSIER				
L	P	H	L	P	H	L	H			
PO 26	26.5	37	20	18.5	16-21	19.5	20.5			
MM 660	673	940	508	470	406-533	495	521			
Caractéristiques ergonomiques : C, D, E, H, M, N		<b>RTA 2</b>		1 par boîte						



**Chaise à hauteur réglable, dos. en tissu maillé, assise remb.**

Poids unitaire : 31 LB | 14.1 KG  
 Poids - boîte : 40 LB | 18.14 KG  
 Volume - boîte : 10.5 PP | 0.29 M<sup>3</sup>

Prix courant										
<b>MVL2807</b>		708								
Synderme Luxhide ou tissu (précédemment MVL2807F)										
DIMENSIONS HORS TOUT			DIMENSIONS DE L'ASSISE			DIMENSIONS DU DOSSIER				
L	P	H	L	P	H	L	H			
PO 20	26.5	48	20	18.5	23-33	19.5	20.5			
MM 508	673	1219	508	470	584-838	495	521			
Caractéristiques ergonomiques : C, D, M, N		<b>RTA 2</b>		1 par boîte						



**Fauteuil à hauteur réglable, dos. en tissu maillé, assise remb.**

Poids unitaire : 37 LB | 16.8 KG  
 Poids - boîte : 46 LB | 20.87 KG  
 Volume - boîte : 10.5 PP | 0.29 M<sup>3</sup>


















Prix courant										
<b>MVL2808</b>		827								
Synderme Luxhide ou tissu (précédemment MVL2808F)										
DIMENSIONS HORS TOUT			DIMENSIONS DE L'ASSISE			DIMENSIONS DU DOSSIER				
L	P	H	L	P	H	L	H			
PO 26	26.5	48	20	18.5	23-33	19.5	20.5			
MM 660	673	1219	508	470	584-838	495	521			
Caractéristiques ergonomiques : C, D, H, M, N		<b>RTA 2</b>		1 par boîte						



**Fauteuil d'invité, dos. en tissu maillé, assise remb.**

Poids unitaire : 20 LB | 9.1 KG  
 Poids - boîte : 26 LB | 11.79 KG  
 Volume - boîte : 13.5 PP | 0.38 M<sup>3</sup>

Prix courant										
<b>MVL2809</b>		523								
Synderme Luxhide ou tissu (précédemment MVL2809F)										
DIMENSIONS HORS TOUT			DIMENSIONS DE L'ASSISE			DIMENSIONS DU DOSSIER				
L	P	H	L	P	H	L	H			
On peut empiler jusqu'à 5 sièges.		PO 25.25	24	34.5	19.5	18	17.5	19	17	
		MM 641	610	876	495	457	445	483	432	
Caractéristiques ergonomiques : M, N		<b>RTA 00</b>	1 par boîte							

DESCRIPTION	MODÈLE / CARACTÉRISTIQUES							
 <p><b>Fauteuil d'invité sur roulettes, dos. en tissu maillé, assise remb.</b>                      Poids unitaire : 20 LB   9.1 KG                      Poids - boîte : 26 LB   11.79 KG                      Volume - boîte : 13.5 PP<sup>3</sup>   0.38 M<sup>3</sup></p>	Prix courant <b>MVL2809C</b> 633 Synderme Luxhide ou tissu (précédemment MVL2809CF)							
	DIMENSIONS HORS TOUT L P H							
	DIMENSIONS DE L'ASSISE L P H							
	DIMENSIONS DU DOSSIER L H							
	PO 25.25 MM 641	24 610	34.5 876	19.5 495	18 457	17.5 445	19 483	17 432
	Caractéristiques ergonomiques : M, N		RTA 00	1 par boîte				
 <p><b>Tabouret de bar avec accoudoirs, dos. en tissu maillé, assise remb.</b>                      Poids unitaire : 25.5 LB   11.6 KG                      Poids - boîte : 36 LB   16.33 KG                      Volume - boîte : 20 PP<sup>3</sup>   0.56 M<sup>3</sup></p>	Prix courant <b>MVL2809BSMU</b> 777 Synderme Luxhide ou tissu							
	DIMENSIONS HORS TOUT L P H							
	DIMENSIONS DE L'ASSISE L P H							
	DIMENSIONS DU DOSSIER L H							
	PO 25 MM 635	25.75 654	45 1143	19.5 495	17.5 445	28.5 724	18.5 470	16.5 419
	Caractéristiques ergonomiques : M, N		RTA 00	1 par boîte				
 <p><b>Tabouret de bar avec accoudoirs, assise et dossier remb.</b>                      Poids unitaire : 25.5 LB   11.6 KG                      Poids - boîte : 36 LB   16.33 KG                      Volume - boîte : 20 PP<sup>3</sup>   0.56 M<sup>3</sup></p>	Prix courant <b>MVL2809BSUU</b> 872 Synderme Luxhide ou tissu							
	DIMENSIONS HORS TOUT L P H							
	DIMENSIONS DE L'ASSISE L P H							
	DIMENSIONS DU DOSSIER L H							
	PO 25 MM 635	25.75 654	45 1143	19.5 495	18.5 470	28.5 724	18.5 470	16.5 419
	Caractéristiques ergonomiques : M, N		RTA 00	1 par boîte				
 <p><b>Fauteuil à basc. synchro, assise et dossier remb.</b>                      Poids unitaire : 42 LB   19.1 KG                      Poids - boîte : 51 LB   23.13 KG                      Volume - boîte : 10.5 PP<sup>3</sup>   0.29 M<sup>3</sup></p>	Prix courant <b>MVL2811</b> 805 Synderme Luxhide ou tissu (précédemment MVL2811F)							
	DIMENSIONS HORS TOUT L P H							
	DIMENSIONS DE L'ASSISE L P H							
	DIMENSIONS DU DOSSIER L H							
	PO 26 MM 660	26.5 673	39.5 1003	20 508	18.5 470	16.5-21.5 419-546	19.5 495	20.5 521
	Caractéristiques ergonomiques : A, B, C, D, H, L, M, N		RTA 2	 1 par boîte				
 <p><b>Fauteuil à basc. multiples, assise et dossier remb.</b>                      Poids unitaire : 47 LB   21.4 KG                      Poids - boîte : 56 LB   25.4 KG                      Volume - boîte : 10.5 PP<sup>3</sup>   0.29 M<sup>3</sup></p>	Prix courant <b>MVL2813</b> 872 Synderme Luxhide ou tissu (précédemment MVL2813F)							
	DIMENSIONS HORS TOUT L P H							
	DIMENSIONS DE L'ASSISE L P H							
	DIMENSIONS DU DOSSIER L H							
	PO 26 MM 660	27 686	39.5 1003	20 508	18.5 470	17.5-22.5 445-572	19.5 495	20 508
	Caractéristiques ergonomiques : A, B, C, D, F, G, H, M, N, S		RTA 2	 1 par boîte				

**DESCRIPTION** **MODÈLE / CARACTÉRISTIQUES**



Prix courant

**MVL2814** 773  
Synderme Luxhide ou tissu (précédemment MVL2814F)

DIMENSIONS HORS TOUT			DIMENSIONS DE L'ASSISE			DIMENSIONS DU DOSSIER	
L	P	H	L	P	H	L	H
PO 26	26.5	38.5	20	18.5	16.5-21.5	19.5	20.5
MM 660	673	978	508	470	419-546	495	521

**Fauteuil basculant, assise et dossier remb.**

Poids unitaire : 40 LB | 18.2 KG  
Poids - boîte : 49 LB | 22.23 KG  
Volume - boîte : 10.5 P<sup>3</sup> | 0.29 M<sup>3</sup>

Caractéristiques ergonomiques :  
A, B, C, D, E, H, M, N, S

1 par boîte



Prix courant

**MVL2816** 715  
Synderme Luxhide ou tissu (précédemment MVL2816F)

DIMENSIONS HORS TOUT			DIMENSIONS DE L'ASSISE			DIMENSIONS DU DOSSIER	
L	P	H	L	P	H	L	H
PO 26	26.5	37	20	18.5	16-21	19.5	20.5
MM 660	673	940	508	470	406-533	495	521

**Fauteuil fonctionnel, assise et dossier remb.**

Poids unitaire : 32 LB | 14.5 KG  
Poids - boîte : 41 LB | 18.6 KG  
Volume - boîte : 10.5 P<sup>3</sup> | 0.29 M<sup>3</sup>

Caractéristiques ergonomiques :  
C, D, E, H, M, N

1 par boîte



Prix courant

**MVL2817** 803  
Synderme Luxhide ou tissu (précédemment MVL2817F)

DIMENSIONS HORS TOUT			DIMENSIONS DE L'ASSISE			DIMENSIONS DU DOSSIER	
L	P	H	L	P	H	L	H
PO 20	26.5	48	20	18.5	23-33	19.5	20.5
MM 508	673	1219	508	470	584-838	495	521

**Chaise à hauteur réglable, assise et dossier remb.**

Poids unitaire : 31 LB | 14.1 KG  
Poids - boîte : 40 LB | 18.14 KG  
Volume - boîte : 10.5 P<sup>3</sup> | 0.29 M<sup>3</sup>

Caractéristiques ergonomiques :  
C, D, M, N

1 par boîte



Prix courant

**MVL2818** 921  
Synderme Luxhide ou tissu (précédemment MVL2818F)

DIMENSIONS HORS TOUT			DIMENSIONS DE L'ASSISE			DIMENSIONS DU DOSSIER	
L	P	H	L	P	H	L	H
PO 26	26.5	48	20	18.5	23-33	19.5	20.5
MM 660	673	1219	508	470	584-838	495	521

**Fauteuil à hauteur réglable, assise et dossier remb.**

Poids unitaire : 37 LB | 16.8 KG  
Poids - boîte : 46 LB | 20.87 KG  
Volume - boîte : 10.5 P<sup>3</sup> | 0.29 M<sup>3</sup>

Caractéristiques ergonomiques :  
C, D, H, M, N

1 par boîte



Prix courant

**MVL2819** 614  
Synderme Luxhide ou tissu (précédemment MVL2819F)

On peut empiler jusqu'à 5 sièges.
























DIMENSIONS HORS TOUT			DIMENSIONS DE L'ASSISE			DIMENSIONS DU DOSSIER	
L	P	H	L	P	H	L	H
PO 25.25	24	34.5	19.5	18	17.5	19	17
MM 641	610	876	495	457	445	483	432

**Fauteuil d'invité, assise et dossier remb.**

Poids unitaire : 20 LB | 9.1 KG  
Poids - boîte : 26 LB | 11.79 KG  
Volume - boîte : 13.5 P<sup>3</sup> | 0.38 M<sup>3</sup>

Caractéristiques ergonomiques :  
M, N

1 par boîte

DESCRIPTION	MODÈLE / CARACTÉRISTIQUES								
 <p><b>Fauteuil d'invité sur roulettes, assise et dossier rembourrés.</b>                      Poids unitaire : 20 LB   9.1 KG                      Poids - boîte : 26 LB   11.79 KG                      Volume - boîte : 13.5 PP   0.38 M<sup>3</sup></p>	Prix courant								
	<b>MVL2819C</b> 718 Synderme Luxhide ou tissu (précédemment MVL2819CF)								
	DIMENSIONS HORS TOUT			DIMENSIONS DE L'ASSISE			DIMENSIONS DU DOSSIER		
		L	P	H	L	P	H	L	H
Arrière du dossier garni d'un textile Jenny en ébène (JN02). Caractéristiques ergonomiques : M, N									
	PO 25.25 MM 641	24 610	34.5 876	19.5 495	18 457	17.5 445	19 483	17 432	
	RTA 00		1 par boîte	 					
 <p><b>Fauteuil à bascule, synchro, ass. et dos. en tissu maille.</b>                      Poids unitaire : 42 LB   19.1 KG                      Poids - boîte : 51 LB   23.13 KG                      Volume - boîte : 10.5 PP   0.29 M<sup>3</sup></p>	Prix courant								
	<b>MVL2821</b> 845 Tissu maille noir								
	DIMENSIONS HORS TOUT			DIMENSIONS DE L'ASSISE			DIMENSIONS DU DOSSIER		
		L	P	H	L	P	H	L	H
Caractéristiques ergonomiques : A, B, C, D, H, L, M									
	PO 26 MM 660	26.5 673	39.5 1003	20 508	18.5 470	16.5-21.5 419-546	19.5 495	20.5 521	
	RTA 2		 1 par boîte	 					
 <p><b>Fauteuil à bascule, multiples ass. et dos. en tissu maille.</b>                      Poids unitaire : 47 LB   21.4 KG                      Poids - boîte : 56 LB   25.4 KG                      Volume - boîte : 10.5 PP   0.29 M<sup>3</sup></p>	Prix courant								
	<b>MVL2823</b> 910 Tissu maille noir								
	DIMENSIONS HORS TOUT			DIMENSIONS DE L'ASSISE			DIMENSIONS DU DOSSIER		
		L	P	H	L	P	H	L	H
Caractéristiques ergonomiques : A, B, C, D, F, G, H, M, S									
	PO 26 MM 660	27 686	39.5 1003	20 508	18.5 470	17.5-22.5 445-572	19.5 495	20 508	
	RTA 2		 1 par boîte	 					
 <p><b>Fauteuil basculant, ass. et dos. en tissu maille.</b>                      Poids unitaire : 40 LB   18.2 KG                      Poids - boîte : 49 LB   22.23 KG                      Volume - boîte : 10.5 PP   0.29 M<sup>3</sup></p>	Prix courant								
	<b>MVL2824</b> 812 Tissu maille noir								
	DIMENSIONS HORS TOUT			DIMENSIONS DE L'ASSISE			DIMENSIONS DU DOSSIER		
		L	P	H	L	P	H	L	H
Caractéristiques ergonomiques : A, B, C, D, E, H, M, S									
	PO 26 MM 660	26.5 673	38.5 978	20 508	18.5 470	16.5-21.5 419-546	19.5 495	20.5 521	
	RTA 2		 1 par boîte	 					
 <p><b>Fauteuil fonctionnel, ass. et dos. en tissu maille.</b>                      Poids unitaire : 32 LB   14.5 KG                      Poids - boîte : 41 LB   18.6 KG                      Volume - boîte : 10.5 PP   0.29 M<sup>3</sup></p>	Prix courant								
	<b>MVL2826</b> 754 Tissu maille noir								
	DIMENSIONS HORS TOUT			DIMENSIONS DE L'ASSISE			DIMENSIONS DU DOSSIER		
		L	P	H	L	P	H	L	H
Caractéristiques ergonomiques : C, D, E, H, M									
	PO 26 MM 660	26.5 673	37 940	20 508	18.5 470	16-21 406-533	19.5 495	20.5 521	
	RTA 2		 1 par boîte	 					
 <p><b>Chaise à hauteur réglable, ass. et dos. en tissu maille.</b>                      Poids unitaire : 31 LB   14.1 KG                      Poids - boîte : 40 LB   18.14 KG                      Volume - boîte : 10.5 PP   0.29 M<sup>3</sup></p>	Prix courant								
	<b>MVL2827</b> 843 Tissu maille noir								
	DIMENSIONS HORS TOUT			DIMENSIONS DE L'ASSISE			DIMENSIONS DU DOSSIER		
		L	P	H	L	P	H	L	H
Caractéristiques ergonomiques : C, D, M									
	PO 20 MM 508	26.5 673	48 1219	20 508	18.5 470	23-33 584-838	19.5 495	20.5 521	
	RTA 2		 1 par boîte	 					

**DESCRIPTION** **MODÈLE / CARACTÉRISTIQUES**



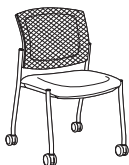
**Fauteuil à hauteur réglable, ass. et dos. en tissu maillé**  
 Poids unitaire : 37 LB | 16.8 KG  
 Poids - boîte : 46 LB | 20.87 KG  
 Volume - boîte : 10.5 P<sup>3</sup> | 0.29 M<sup>3</sup>

Prix courant							
<b>MVL2828</b>	958						
Tissu maillé noir							
DIMENSIONS HORS TOUT			DIMENSIONS DE L'ASSISE			DIMENSIONS DU DOSSIER	
L	P	H	L	P	H	L	H
PO 26	26.5	48	20	18.5	23-33	19.5	20.5
MM 660	673	1219	508	470	584-838	495	521
Caractéristiques ergonomiques : C, D, H, M		<b>RTA 2</b>		1 par boîte			



**Chaise d'invité, dos. en tissu maillé, assise remb.**  
 Poids unitaire : 19 LB | 8.6 KG  
 Poids - boîte : 25 LB | 11.34 KG  
 Volume - boîte : 13 P<sup>3</sup> | 0.36 M<sup>3</sup>

Prix courant							
<b>MVL2831</b>	486						
Synderme Luxhide ou tissu (précédemment MVL2831F)							
DIMENSIONS HORS TOUT			DIMENSIONS DE L'ASSISE			DIMENSIONS DU DOSSIER	
L	P	H	L	P	H	L	H
PO 20	24	34.5	19.5	18	17.5	19	17
MM 508	610	876	495	457	445	483	432
On peut empiler jusqu'à 5 sièges.							
Caractéristiques ergonomiques : M, N		<b>RTA 00</b>		1 par boîte			



**Chaise d'invité sur roulettes, dos. en tissu maillé, assise remb.**  
 Poids unitaire : 19 LB | 8.6 KG  
 Poids - boîte : 25 LB | 11.34 KG  
 Volume - boîte : 13 P<sup>3</sup> | 0.36 M<sup>3</sup>

Prix courant							
<b>MVL2831C</b>	597						
Synderme Luxhide ou tissu (précédemment MVL2831CF)							
DIMENSIONS HORS TOUT			DIMENSIONS DE L'ASSISE			DIMENSIONS DU DOSSIER	
L	P	H	L	P	H	L	H
PO 20	24	34.5	19.5	18	17.5	19	17
MM 508	610	876	495	457	445	483	432
Caractéristiques ergonomiques : M, N		<b>RTA 00</b>		1 par boîte			



**Tabouret de bar sans accoudoirs, dos. en tissu maillé, assise remb.**  
 Poids unitaire : 24 LB | 10.9 KG  
 Poids - boîte : 34 LB | 15.42 KG  
 Volume - boîte : 15.75 P<sup>3</sup> | 0.44 M<sup>3</sup>

Prix courant							
<b>MVL2831BSMU</b>	738						
Synderme Luxhide ou tissu							
DIMENSIONS HORS TOUT			DIMENSIONS DE L'ASSISE			DIMENSIONS DU DOSSIER	
L	P	H	L	P	H	L	H
PO 20.75	25.75	45	19.5	17.5	28.5	18.5	16.5
MM 527	654	1143	495	445	724	470	419
Caractéristiques ergonomiques : M, N		<b>RTA 00</b>		1 par boîte			



**Tabouret de bar sans accoudoirs, assise et dossier remb.**  
 Poids unitaire : 24 LB | 10.9 KG  
 Poids - boîte : 34 LB | 15.42 KG  
 Volume - boîte : 15.75 P<sup>3</sup> | 0.44 M<sup>3</sup>

Prix courant							
<b>MVL2831BSUU</b>	834						
Synderme Luxhide ou tissu							
DIMENSIONS HORS TOUT			DIMENSIONS DE L'ASSISE			DIMENSIONS DU DOSSIER	
L	P	H	L	P	H	L	H
PO 20.75	25.75	45	19.5	18.5	28.5	18.5	16.5
MM 527	654	1143	495	470	724	470	419
Caractéristiques ergonomiques : M, N		<b>RTA 00</b>		1 par boîte			

## DESCRIPTION MODÈLE / CARACTÉRISTIQUES



Prix courant

**MVL2832** 578  
Synderme Luxhide ou  
tissu (précédemment MVL2832F)

On peut empiler jusqu'à  
5 sièges.

	DIMENSIONS HORS TOUT			DIMENSIONS DE L'ASSISE			DIMENSIONS DU DOSSIER	
	L	P	H	L	P	H	L	H

Arrière du dossier garni d'un  
textile Jenny en ébène (JN02).

PO	20	24	34.5	19.5	18	17.5	19	17
MM	508	610	876	495	457	445	483	432

Caractéristiques ergonomiques :  
M, N

RTA 00

1 par boîte



**Chaise d'invité, assise et dossier remb.**

Poids unitaire : 20 LB | 9.1 KG  
Poids - boîte : 26 LB | 11.79 KG  
Volume - boîte : 13 P<sup>3</sup> | 0.36 M<sup>3</sup>



Prix courant

**MVL2832C** 681  
Synderme Luxhide ou  
tissu (précédemment MVL2832CF)

	DIMENSIONS HORS TOUT			DIMENSIONS DE L'ASSISE			DIMENSIONS DU DOSSIER	
	L	P	H	L	P	H	L	H

Arrière du dossier garni d'un  
textile Jenny en ébène (JN02).

PO	20	24	34.5	19.5	18	17.5	19	17
MM	508	610	876	495	457	445	483	432

Caractéristiques ergonomiques :  
M, N

RTA 00

1 par boîte



**Chaise d'invité sur roulettes, assise et dossier remb.**

Poids unitaire : 20 LB | 9.1 KG  
Poids - boîte : 26 LB | 11.79 KG  
Volume - boîte : 13 P<sup>3</sup> | 0.36 M<sup>3</sup>



**BANCS IONIC**



modèle **MLUB-2**

**CARACTÉRISTIQUES DE SÉRIE**

- Les bancs rembourrés sont dotés des pieds en H emblématiques de la gamme et d'une assise généreuse et se déclinent en versions à une, deux et trois places.
- Les bancs sont durables et conviennent parfaitement pour les espaces décloisonnés et les espaces communs.
- Le coussin entièrement rembourré de 2 po d'épaisseur est bordé sur les quatre faces.
- Le coussin est assujéti aux pieds en H au moyen d'écrous en T.
- Le coussin peut être garni de tout textile de grade 1 de Global ou d'un syndérme Luxhide (se reporter à la page 148).
- Les bancs sont expédiés faciles à monter.
- Garantie limitée à vie (des exceptions de 5 ans s'appliquent - se reporter à la page 152).
- La capacité de charge pour cette gamme est de 300 lb.

**FINIS - PIEDS**

- Les pieds en métal sont munis de patins à profil base et sont offerts dans les finis peints texturés Sandtex suivants :  
TBL Noir  
TDW Blanc de blancs  
TTU Tungstène

**AUTRES CHOIX DE TEXTILES**

- Des textiles intégrés sont possibles. Aucune quantité minimum. Communiquer avec le service à la clientèle pour les prix.

**TABLES DE SALON COMPLÉMENTAIRES**

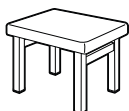
- Se reporter à la page 113 pour le choix de tables de salon Ionic.

**DESCRIPTION**

**MODÈLE / CARACTÉRISTIQUES**

Prix courant

**MLUB-1** 564



**Banc une place**

Poids unitaire : 19 LB | 8.6 KG  
Poids - boîte : 24 LB | 10.89 KG  
Volume - boîte : 3 P1<sup>3</sup> | 0.08 M<sup>3</sup>

DIMENSIONS HORS TOUT			DIMENSIONS DE L'ASSISE			DIMENSIONS DU DOSSIER	
L	P	H	L	P	H	L	H

PO	26.5	20.5	18	-	-	-	-
MM	673	521	457	-	-	-	-

RTA 1

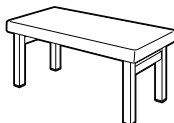


1 boîtes



Prix courant

**MLUB-2** 678



**Banc deux places**

Poids unitaire : 26 LB | 11.8 KG  
Poids - boîte : 32 LB | 14.51 KG  
Volume - boîte : 4 P1<sup>3</sup> | 0.11 M<sup>3</sup>

DIMENSIONS HORS TOUT			DIMENSIONS DE L'ASSISE			DIMENSIONS DU DOSSIER	
L	P	H	L	P	H	L	H

PO	42.5	20.5	18	-	-	-	-
MM	1080	521	457	-	-	-	-

RTA 1

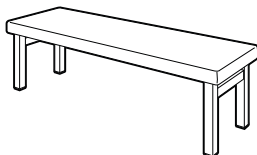


1 boîtes



Prix courant

**MLUB-3** 866



**Banc trois places**

Poids unitaire : 43 LB | 19.5 KG  
Poids - boîte : 51 LB | 23.13 KG  
Volume - boîte : 6 P1<sup>3</sup> | 0.16 M<sup>3</sup>

DIMENSIONS HORS TOUT			DIMENSIONS DE L'ASSISE			DIMENSIONS DU DOSSIER	
L	P	H	L	P	H	L	H

PO	63.5	20.5	18	-	-	-	-
MM	1613	521	457	-	-	-	-

RTA 1



1 boîtes



## JAVA



modèle OTG10902

### CARACTÉRISTIQUES DE SÉRIE




- Fauteuil basculant avec coquille arrière durable.
- Accoudoirs évasés en boucle à hauteur fixe.
- Bâti noir et piétement araignée noir.
- Des roulettes à doubles galets pour planchers à moquette (C65) sont de série.
- Assise en tissu maillé noir (MS20) et dossier en tissu maillé gris contrastant uniquement.
- Cette gamme respecte les lignes directrices sur les émissions établies par le *GREENGUARD Environmental Institute*.
- Garantie limitée à vie (des exceptions de 2 ans s'appliquent - se reporter à la page 152).
- La capacité de charge pour cette gamme est de 300 lb.

### RÉGLAGES

- Basculement central avec blocage du basculement à la position verticale.
- Réglage de la tension du basculement.
- Réglage pneumatique de la hauteur du siège.

### CARACTÉRISTIQUES EN OPTION

- Des roulettes pour des planchers à revêtement dur (C65R) peuvent être achetées séparément. Ajouter 96 \$ le jeu.

DESCRIPTION	MODÈLE / CARACTÉRISTIQUES																																			
	MODÈLE	PRIX																																		
 <p><b>Fauteuil basculant à dossier haut</b>                      Poids unitaire : 23 LB   10.5 KG                      Poids - boîte : 28 LB   12.7 KG                      Volume - boîte : 3.4 P<sup>3</sup>   0.09 M<sup>3</sup></p>	OTG10902	Prix courant 407																																		
	<table border="1"> <thead> <tr> <th rowspan="2"></th> <th colspan="3">DIMENSIONS HORS TOUT</th> <th colspan="3">DIMENSIONS DE L'ASSISE</th> <th colspan="2">DIMENSIONS DU DOSSIER</th> </tr> <tr> <th>L</th> <th>P</th> <th>H</th> <th>L</th> <th>P</th> <th>H</th> <th>L</th> <th>H</th> </tr> </thead> <tbody> <tr> <td>PO</td> <td>24</td> <td>23</td> <td>39</td> <td>19.5</td> <td>17</td> <td>17-21</td> <td>18</td> <td>20</td> </tr> <tr> <td>MM</td> <td>610</td> <td>584</td> <td>991</td> <td>495</td> <td>432</td> <td>432-533</td> <td>457</td> <td>508</td> </tr> </tbody> </table>			DIMENSIONS HORS TOUT			DIMENSIONS DE L'ASSISE			DIMENSIONS DU DOSSIER		L	P	H	L	P	H	L	H	PO	24	23	39	19.5	17	17-21	18	20	MM	610	584	991	495	432	432-533	457
	DIMENSIONS HORS TOUT			DIMENSIONS DE L'ASSISE			DIMENSIONS DU DOSSIER																													
	L	P	H	L	P	H	L	H																												
PO	24	23	39	19.5	17	17-21	18	20																												
MM	610	584	991	495	432	432-533	457	508																												
Caractéristiques ergonomiques : A, B, C, M, N, S		RTA 8  1 par boîte 																																		

KAYSEE



modèle OTG12112B

CARACTÉRISTIQUES DE SÉRIE

- Fauteuil basculant à dossier haut en tissu maillé.
- Des accoudoirs en T à hauteur réglable dotés de manchons en uréthane sont de série.
- Un piétement noir et des roulettes à doubles galets pour planchers à moquette (C1) sont de série.
- Assise garnie d'un syndérme Luxhide en noir avec dossier en tissu maillé noir uniquement.
- Cette gamme respecte les lignes directrices sur les émissions établies par le *GREENGUARD Environmental Institute*.
- Garantie limitée à vie (des exceptions de 2 ans s'appliquent - se reporter à la page 152).
- La capacité de charge pour cette gamme est de 300 lb.

RÉGLAGES

- Basculement central avec blocage du basculement à la position verticale.
- Réglage de la tension du basculement
- Support lombaire souple à hauteur réglable.
- Réglage pneumatique de la hauteur du siège.

CARACTÉRISTIQUES EN OPTION

- Des roulettes pour des planchers à revêtement dur (**C9R**) peuvent être achetées séparément. Ajouter 96 \$ le jeu.

DESCRIPTION

MODÈLE / CARACTÉRISTIQUES



**Fauteuil basculant à dossier haut**  
 Poids unitaire : 34 LB | 15.5 KG  
 Poids - boîte : 40 LB | 18.14 KG  
 Volume - boîte : 4.1 P<sup>3</sup> | 0.11 M<sup>3</sup>

Prix courant  
**OTG12112B** 487

	DIMENSIONS HORS TOUT			DIMENSIONS DE L'ASSISE			DIMENSIONS DU DOSSIER	
	L	P	H	L	P	H	L	H
PO	25	24	41	20	18	16.5-20.5	18	22
MM	635	610	1041	508	457	419-521	457	559

Caractéristiques ergonomiques :  
 A, B, C, D, H, S, M, N



1 par boîte



KAZAN



modèle OTG11670B

CARACTÉRISTIQUES DE SÉRIE

- Une conception exclusive signée Zoey Chu.
- Des coussins épais et segmentés procurent un confort feutré.
- Des piqûres doubles rehaussent l'apparence.
- Les accoudoirs sont rembourrés.
- Des roulettes à doubles galets pour planchers à moquette (C85) sont de série.
- Les faces supérieures sont garnies d'un syndérme Luxhide en noir.
- Cette gamme respecte les lignes directrices sur les émissions établies par le *GREENGUARD Environmental Institute*.
- Garantie limitée à vie (des exceptions de 2 ans s'appliquent - se reporter à la page 152).
- La capacité de charge pour cette gamme est de 300 lb.

RÉGLAGES

- Basculement central avec blocage du basculement à la position verticale.
- Réglage de la tension du basculement.
- Réglage pneumatique de la hauteur du siège.

CARACTÉRISTIQUES EN OPTION

- Des roulettes pour des planchers à revêtement dur (**C65R**) peuvent être achetées séparément. Ajouter 96 \$ le jeu.

DESCRIPTION

MODÈLE / CARACTÉRISTIQUES



**Fauteuil basculant à dossier haut**  
 Poids unitaire : 54 LB | 24.5 KG  
 Poids - boîte : 60 LB | 27.22 KG  
 Volume - boîte : 8 P<sup>3</sup> | 0.22 M<sup>3</sup>

Prix courant  
**OTG11670B** 798

	DIMENSIONS HORS TOUT			DIMENSIONS DE L'ASSISE			DIMENSIONS DU DOSSIER	
	L	P	H	L	P	H	L	H
PO	25.5	29.5	46	21.5	20	17-21	17.5	27.5
MM	648	749	1168	546	508	432-533	445	699

Caractéristiques ergonomiques :  
 A, B, C, M, N, S



1 par boîte



## KYLIE



modèle OTG11355C

### CARACTÉRISTIQUES DE SÉRIE

- Chaises empilables légères et polyvalentes.
- En polypropylène durable et facile à nettoyer.
- On peut empiler jusqu'à 4 sièges au sol.
- On peut empiler jusqu'à 8 sièges sur le chariot (OTG6756).
- Offert dans un fini cadet (**C**), gris (**G**) ou blanc (**W**).
- Patins antidérapants intégrés.
- Expédiée montée – 3 par boîte.
- Cette gamme respecte les lignes directrices sur les émissions établies par le *GREENGUARD Environmental Institute*.
- Garantie limitée à vie (des exceptions de 2 ans s'appliquent - se reporter à la page 152).
- La capacité de charge pour cette gamme est de 300 lb.

### DESCRIPTION

### MODÈLE / CARACTÉRISTIQUES



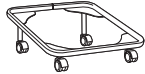
#### Chaise empilable

Poids unitaire : 9.5 LB | 4.3 KG  
 Poids - boîte : 11.67 LB | 5.29 KG  
 Volume - boîte : 11 P<sup>3</sup> | 0.31 MT

		Prix courant								
OTG11355C OTG11355G OTG11355W		DIMENSIONS HORS TOUT			DIMENSIONS DE L'ASSISE			DIMENSIONS DU DOSSIER		
		L	P	H	L	P	H	L	H	
	PO	19	20	32	15.75	17	18	19	13.5	
	MM	483	508	813	400	432	457	483	343	
On peut empiler jusqu'à 4 sièges au sol.										
		RTA 00		3 par boîte (le prix et les caractéristiques sont pour une chaise)					GREENGUARD	

### Prix courant

OTG6756 390



#### Chariot

Poids unitaire : 10 LB | 4.5 KG  
 Poids - boîte : 11 LB | 4.99 KG  
 Volume - boîte : 2.4 P<sup>3</sup> | 0.06 M

		DIMENSIONS HORS TOUT			DIMENSIONS DE L'ASSISE			DIMENSIONS DU DOSSIER		
		L	P	H	L	P	H	L	H	
	PO	20.75	23	9.25						
	MM	527	584	235						
On peut empiler jusqu'à 8 sièges sur le chariot.										
		RTA 00		1 par boîte						

LITE-LIFT



modèle OTG11674



CARACTÉRISTIQUES DE SÉRIE

- Chaise pliante polyvalente.
- Légères, durables, faciles à déplacer et à nettoyer.
- Se replient à plat pour un rangement compact.
- Assise et dossier en plastique moulé offert dans un fini huile uniquement.
- Bâti en acier robuste fini à la poudre époxy de couleur fusain.
- On peut empiler jusqu'à 25 chaises sur le chariot (MVL2776). Les chaises pliées doivent être placées sur le chariot dans la même direction.
- Les chaises sont expédiées entièrement montées.
- Garantie limitée à vie (des exceptions de 1 an s'appliquent - se reporter à la page 152).
- La capacité de charge pour cette gamme est de 300 lb.

Pour des tables Lite-Lift complémentaires, se reporter à la page 127.

DESCRIPTION

MODÈLE / CARACTÉRISTIQUES

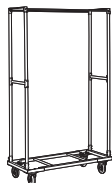


**Chaise pliante - Jeu de 4**  
 Poids unitaire : 12 LB | 5.5 KG  
 Poids - boîte : 54 LB | 24.49 KG  
 Volume - boîte : 5.23 P<sup>3</sup> | 0.14 M<sup>3</sup>

Prix courant	
<b>OTG11674</b>	524

	DIMENSIONS HORS TOUT			DIMENSIONS DE L'ASSISE			DIMENSIONS DU DOSSIER	
	L	P	H	L	P	H	L	H
PO	19	22	33.5	16	17	17.5	18.5	17
MM	483	559	851	406	432	445	470	432

**RTA 00**  1 boîte (le prix indiqué est pour un jeu de 4 chaises; les caractéristiques sont pour une chaise)



**Chariot**  
 Poids unitaire : 43 LB | 19.5 KG  
 Poids - boîte : 48 LB | 21.77 KG  
 Volume - boîte : 3.08 P<sup>3</sup> | 0.08 M<sup>3</sup>

Prix courant	
<b>MVL2776</b>	544

	DIMENSIONS HORS TOUT			DIMENSIONS DE L'ASSISE			DIMENSIONS DU DOSSIER	
	L	P	H	L	P	H	L	H
PO	18.5	43.5	74.75	-	-	-	-	-
MM	470	1105	1899	-	-	-	-	-

On peut empiler jusqu'à 25 chaises OTG11674 à plat, placées dans la même direction.

**RTA 8**  1 par boîte

## LOCATE



### Configuration type

Cinq sièges simples, deux accoudoirs de bout, une table de transition et une table de coin



### Configuration type

Cinq bancs simples, une table de transition et une table de coin

## CARACTÉRISTIQUES DE SÉRIE

- Idéale pour les espaces linéaires et les coins, la gamme de sièges Locate est durable et facile à configurer.
- Les modules jumelables sont réversibles et peuvent se configurer pour convenir à votre espace.
- Les coussins sont entièrement rembourrés et montés sur des piétements monobloc en acier soudé.
- Les sièges peuvent être garnis dans le choix de tous les textiles pour sièges de grade 1 de Global ou d'un synderme Luxhide (se reporter à la page 148).
- Les dessus des tables sont fabriqués à partir de panneaux de particules d'une densité de 45 lb recouverts de part et d'autre de mélamine thermosoudée.
- Les tables sont offertes dans tous les finis de la gamme Ionic (se reporter à la page 149).
- La plupart des modules peuvent se jumeler avec des brides de jumelage. Les brides de jumelage ne sont pas comprises avec tous les modèles (se reporter à la description du modèle pour plus de détails).
- Cette gamme respecte les lignes directrices sur les émissions établies par le *GREENGUARD Environmental Institute*.
- Garantie limitée à vie (des exceptions de 5 ans s'appliquent - se reporter à la page 152).
- La capacité de charge pour cette gamme est de 300 lb par place assise.

## CARACTÉRISTIQUES EN OPTION

- Les piétements monobloc et monobranches en acier soudé sont offerts dans un fini noir (**BLK**) ou tungstène (**TUN**), à préciser. Sans supplément.
- Un fini chromé est offert pour le piétement des sièges simples. Préciser (**CHM**). Ajouter 68 \$.
- Un fini chromé est offert pour le piétement des tables ou des bancs. Préciser (**CHM**). Ajouter 41 \$.

## AUTRES CHOIX DE TEXTILES

- Des textiles intégrés sont possibles. Aucune quantité minimum. Communiquer avec le service à la clientèle pour les prix.

## DESCRIPTION

## MODÈLE / CARACTÉRISTIQUES



### Siège simple

Poids unitaire : 29 LB | 13.2 KG  
Poids - boîte : 39 LB | 17.69 KG  
Volume - boîte : 16.5 P<sup>3</sup> | 0.46 M<sup>3</sup>

Prix courant

MVL5001NA

630

	DIMENSIONS HORS TOUT			DIMENSIONS DE L'ASSISE			DIMENSIONS DU DOSSIER	
	L	P	H	L	P	H	L	H
PO	25	29	30.5	25	19	17.5	25	13
MM	635	737	775	635	483	445	635	330
	RTA 00			1 par boîte				

Les brides de jumelage ne sont pas comprises.



### Accoudoir de bout (simple)

Poids unitaire : 7 LB | 3.2 KG  
Poids - boîte : 9 LB | 4.08 KG  
Volume - boîte : 1.1 P<sup>3</sup> | 0.03 M<sup>3</sup>

Prix courant

MVL5002

199

	DIMENSIONS HORS TOUT			DIMENSIONS DE L'ASSISE			DIMENSIONS DU DOSSIER	
	L	P	H	L	P	H	L	H
PO	3	18.5	9	-	-	-	-	-
MM	76	470	229	-	-	-	-	-
	RTA 00			messageur			1 par boîte	

Peut s'utiliser à gauche ou à droite.

Brides de jumelage comprises. Les dimensions ne tiennent pas compte des brides de jumelage.



### Accoudoir central (simple)

Poids unitaire : 7 LB | 3.2 KG  
Poids - boîte : 10 LB | 4.54 KG  
Volume - boîte : 1.6 P<sup>3</sup> | 0.04 M<sup>3</sup>

Prix courant

MVL5002C

199

	DIMENSIONS HORS TOUT			DIMENSIONS DE L'ASSISE			DIMENSIONS DU DOSSIER	
	W	D	H	W	D	H	W	H
PO	3	18.5	9	-	-	-	-	-
MM	76	470	229	-	-	-	-	-
	RTA 00			messageur			1 par boîte	

S'utilise entre des sièges ou bancs simples.

Brides de jumelage comprises. Les dimensions ne tiennent pas compte des brides de jumelage.

DESCRIPTION MODÈLE / CARACTÉRISTIQUES

Prix courant

**MVL5003** 241



**Coussin de transition**  
Poids unitaire : 14 LB | 6.4 KG  
Poids - boîte : 18 LB | 8.16 KG  
Volume - boîte : 2.6 P<sup>3</sup> | 0.07 M<sup>3</sup>

Permet de jumeler des sièges ou bancs simples.

Brides de jumelage comprises.  
*Les dimensions ne tiennent pas compte des brides de jumelage.*

	DIMENSIONS HORS TOUT			DIMENSIONS DE L'ASSISE			DIMENSIONS DU DOSSIER	
	L	P	H	L	P	H	L	H
PO	35	22.5	3.5	-	-	-	-	-
MM	889	572	89	-	-	-	-	-

RTA 2 1 par boîte



Prix courant

**MVL5004** 402



**Banc simple**  
Poids unitaire : 19 LB | 8.6 KG  
Poids - boîte : 25 LB | 11.34 KG  
Volume - boîte : 8.5 P<sup>3</sup> | 0.24 M<sup>3</sup>

Les brides de jumelage ne sont pas comprises.

	DIMENSIONS HORS TOUT			DIMENSIONS DE L'ASSISE			DIMENSIONS DU DOSSIER	
	L	P	H	L	P	H	L	H
PO	25	23	17.5	25	23	17.5	-	-
MM	635	584	445	635	584	445	-	-

RTA 00 1 par boîte



Prix courant

**MVL5005** 227



**Table de transition - 24 po**  
Poids unitaire : 18 LB | 8.2 KG  
Poids - boîte : 22 LB | 9.98 KG  
Volume - boîte : 0.6 P<sup>3</sup> | 0.01 M<sup>3</sup>

Brides de jumelage comprises.

	DIMENSIONS HORS TOUT			DIMENSIONS DE L'ASSISE			DIMENSIONS DU DOSSIER	
	L	P	H	L	P	H	L	H
PO	24	21	1	-	-	-	-	-
MM	610	533	25	-	-	-	-	-

RTA 8 1 par boîte



Prix courant

**MVL5006** 199



**Table de transition - 14 po**  
Poids unitaire : 14 LB | 6.4 KG  
Poids - boîte : 18 LB | 8.16 KG  
Volume - boîte : 0.4 P<sup>3</sup> | 0.01 M<sup>3</sup>

Brides de jumelage comprises.

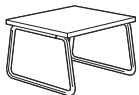
	DIMENSIONS HORS TOUT			DIMENSIONS DE L'ASSISE			DIMENSIONS DU DOSSIER	
	L	P	H	L	P	H	L	H
PO	14	21	1	-	-	-	-	-
MM	356	533	25	-	-	-	-	-

RTA 8 1 par boîte



Prix courant

**MVL5007** 333



**Table simple - 24 po**  
Poids unitaire : 19 LB | 8.6 KG  
Poids - boîte : 26 LB | 11.79 KG  
Volume - boîte : 8.5 P<sup>3</sup> | 0.24 M<sup>3</sup>

Brides de jumelage comprises.

	DIMENSIONS HORS TOUT			DIMENSIONS DE L'ASSISE			DIMENSIONS DU DOSSIER	
	L	P	H	L	P	H	L	H
PO	24	21	15	-	-	-	-	-
MM	610	533	381	-	-	-	-	-

RTA 00 1 par boîte



Prix courant

**MVL5008** 373






**Table de coin carrée**  
Poids unitaire : 20 LB | 9.1 KG  
Poids - boîte : 24 LB | 10.89 KG  
Volume - boîte : 1.7 P<sup>3</sup> | 0.04 M<sup>3</sup>

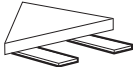



Pieds monobranche et brides de jumelage compris.  
*Les dimensions ne tiennent pas compte des brides de jumelage.*

	DIMENSIONS HORS TOUT			DIMENSIONS DE L'ASSISE			DIMENSIONS DU DOSSIER	
	L	P	H	L	P	H	L	H
PO	21	21	14.5	-	-	-	-	-
MM	533	533	368	-	-	-	-	-

RTA 8 1 par boîte



DESCRIPTION	MODÈLE / CARACTÉRISTIQUES																																				
	Prix courant																																				
	<b>MVL5009</b>	373																																			
 <p><b>Table de coin - quart de cercle</b> Poids unitaire : 18 LB   8.2 KG Poids - boîte : 22 LB   9.98 KG Volume - boîte : 1.7 P<sup>3</sup>   0.04 M<sup>3</sup></p>	<table border="1"> <thead> <tr> <th rowspan="2"></th> <th colspan="3">DIMENSIONS HORS TOUT</th> <th colspan="3">DIMENSIONS DE L'ASSISE</th> <th colspan="2">DIMENSIONS DU DOSSIER</th> </tr> <tr> <th>L</th> <th>P</th> <th>H</th> <th>L</th> <th>P</th> <th>H</th> <th>L</th> <th>H</th> </tr> </thead> <tbody> <tr> <td>PO</td> <td>21</td> <td>21</td> <td>14.5</td> <td>-</td> <td>-</td> <td>-</td> <td>-</td> <td>-</td> </tr> <tr> <td>MM</td> <td>533</td> <td>533</td> <td>368</td> <td>-</td> <td>-</td> <td>-</td> <td>-</td> <td>-</td> </tr> </tbody> </table>			DIMENSIONS HORS TOUT			DIMENSIONS DE L'ASSISE			DIMENSIONS DU DOSSIER		L	P	H	L	P	H	L	H	PO	21	21	14.5	-	-	-	-	-	MM	533	533	368	-	-	-	-	-
		DIMENSIONS HORS TOUT			DIMENSIONS DE L'ASSISE			DIMENSIONS DU DOSSIER																													
L		P	H	L	P	H	L	H																													
PO	21	21	14.5	-	-	-	-	-																													
MM	533	533	368	-	-	-	-	-																													
<p>Pieds monobranche et brides de jumelage compris. <i>Les dimensions ne tiennent pas compte des brides de jumelage.</i></p> <p><b>RTA 8</b> 1 par boîte</p> <p> </p>																																					

DESCRIPTION	MODÈLE / CARACTÉRISTIQUES																																				
	Prix courant																																				
	<b>MVL5011</b>	47																																			
 <p><b>Brides de jumelage (paire)</b> Poids unitaire : 1.5 LB   0.7 KG Poids - boîte : 3.5 LB   1.59 KG Volume - boîte : 0.1 P<sup>3</sup>   0.003 M<sup>3</sup></p>	<table border="1"> <thead> <tr> <th rowspan="2"></th> <th colspan="3">DIMENSIONS HORS TOUT</th> <th colspan="3">DIMENSIONS DE L'ASSISE</th> <th colspan="2">DIMENSIONS DU DOSSIER</th> </tr> <tr> <th>L</th> <th>P</th> <th>H</th> <th>L</th> <th>P</th> <th>H</th> <th>L</th> <th>H</th> </tr> </thead> <tbody> <tr> <td>PO</td> <td>2.25</td> <td>10</td> <td>0.12</td> <td>-</td> <td>-</td> <td>-</td> <td>-</td> <td>-</td> </tr> <tr> <td>MM</td> <td>57</td> <td>254</td> <td>3</td> <td>-</td> <td>-</td> <td>-</td> <td>-</td> <td>-</td> </tr> </tbody> </table>			DIMENSIONS HORS TOUT			DIMENSIONS DE L'ASSISE			DIMENSIONS DU DOSSIER		L	P	H	L	P	H	L	H	PO	2.25	10	0.12	-	-	-	-	-	MM	57	254	3	-	-	-	-	-
		DIMENSIONS HORS TOUT			DIMENSIONS DE L'ASSISE			DIMENSIONS DU DOSSIER																													
L		P	H	L	P	H	L	H																													
PO	2.25	10	0.12	-	-	-	-	-																													
MM	57	254	3	-	-	-	-	-																													
<p>Permet de jumeler des sièges ou bancs simples.</p> <p><b>RTA 00</b>  1 par boîte</p> <p> </p>																																					

## LUMI



modèle OTG11357

### CARACTÉRISTIQUES DE SÉRIE




- Fauteuil à basculement synchronisé à dossier en tissu maillé grande transparence.
- Le fauteuil se distingue par un dossier profilé et un coussin d'assise épais.
- Des accoudoirs en T à hauteur réglable dotés de manchons coulissants et pivotants sont de série.
- Le dossier en tissu maillé est offert en gris uniquement.
- Des roulettes à doubles galets pour planchers à moquette (C1) sont de série
- Les faces supérieures peuvent être garnies dans le choix de tous les textiles pour sièges de grade 1 de Global ou d'un syndérme Luxhide (se reporter à la page 148)
- Cette gamme respecte les lignes directrices sur les émissions établies par le *GREENGUARD Environmental Institute*.
- Garantie limitée à vie (des exceptions de 5 ans s'appliquent - se reporter à la page 152).
- La capacité de charge pour cette gamme est de 300 lb.

### RÉGLAGES

- Basculement synchronisé avec blocage du basculement à positions multiples.
- Réglage de la tension du basculement.
- Réglage pneumatique de la hauteur du siège.

### CARACTÉRISTIQUES EN OPTION

- Des roulettes pour des planchers à revêtement dur (**C9R**) peuvent être achetées séparément. Ajouter 96 \$ le jeu.

DESCRIPTION	MODÈLE / CARACTÉRISTIQUES																																				
	Prix courant																																				
	<b>OTG11357</b>	620																																			
 <p><b>Fauteuil à basc. synchronisé, dos. en tissu maillé, assise remb.</b> Poids unitaire : 32.5 LB   14.8 KG Poids - boîte : 37 LB   16.78 KG Volume - boîte : 4.6 P<sup>3</sup>   0.13 M<sup>3</sup></p>	<table border="1"> <thead> <tr> <th rowspan="2"></th> <th colspan="3">DIMENSIONS HORS TOUT</th> <th colspan="3">DIMENSIONS DE L'ASSISE</th> <th colspan="2">DIMENSIONS DU DOSSIER</th> </tr> <tr> <th>L</th> <th>P</th> <th>H</th> <th>L</th> <th>P</th> <th>H</th> <th>L</th> <th>H</th> </tr> </thead> <tbody> <tr> <td>PO</td> <td>25.75</td> <td>24</td> <td>38.75</td> <td>19</td> <td>18</td> <td>17.75-21.75</td> <td>18.5</td> <td>19.5</td> </tr> <tr> <td>MM</td> <td>654</td> <td>610</td> <td>984</td> <td>483</td> <td>457</td> <td>451-552</td> <td>470</td> <td>495</td> </tr> </tbody> </table>			DIMENSIONS HORS TOUT			DIMENSIONS DE L'ASSISE			DIMENSIONS DU DOSSIER		L	P	H	L	P	H	L	H	PO	25.75	24	38.75	19	18	17.75-21.75	18.5	19.5	MM	654	610	984	483	457	451-552	470	495
		DIMENSIONS HORS TOUT			DIMENSIONS DE L'ASSISE			DIMENSIONS DU DOSSIER																													
L		P	H	L	P	H	L	H																													
PO	25.75	24	38.75	19	18	17.75-21.75	18.5	19.5																													
MM	654	610	984	483	457	451-552	470	495																													
<p>Caractéristiques ergonomiques : A, B, C, H, L, M, N, R</p> <p><b>RTA 8</b>  1 par boîte</p> <p></p>																																					



M-TASK



modèle MVL2911



modèle MVL2914

CARACTÉRISTIQUES DE SÉRIE

- Sièges ergonomiques haut de gamme fabriqués au Canada.
- Dossier fin très profilé et coussin d'assise arrondi à l'avant.
- Deux choix de mécanismes sont offerts pour les sièges, soit basculement synchronisé et basculements multiples.
- Des accoudoirs en T à hauteur réglable dotés de manchons en uréthane durable sont de série.
- Des roulettes à doubles galets pour planchers à moquette (C1) sont de série.
- Les modèles MVL2912 et MVL2914 présentent un appui-tête qui se règle en hauteur et s'incline.
- Les faces supérieures peuvent être garnies d'un synderme Luxhide (dans un choix de couleurs) ou dans le choix de tous les textiles pour sièges de grade 1 de Global (se reporter à la page à 148).
- Cette gamme respecte les lignes directrices sur les émissions établies par le *GREENGUARD Environmental Institute*.
- Garantie limitée à vie (des exceptions de 5 ans s'appliquent - se reporter à la page 152).
- La capacité de charge pour cette gamme est de 300 lb.

RÉGLAGES

- **Sièges à basculement synchronisé**
  - Basculement synchronisé avec blocage du basculement à positions multiples.
  - Réglage de la tension du basculement.
  - Réglage de la hauteur du dossier assisté d'un mécanisme à rochet.
  - Réglage pneumatique de la hauteur du siège.
- **Sièges à basculements multiples**
  - Basculement central avec commande continue de blocage du basculement.
  - Réglage de la tension du basculement.
  - Réglage indépendant de l'inclinaison de l'assise et du dossier.
  - Réglage de l'inclinaison de l'assise vers l'avant.
  - Réglage de la hauteur du dossier assisté d'un mécanisme à rochet.
  - Profondeur de l'assise par coulissement.
  - Réglage pneumatique de la hauteur du siège.

CARACTÉRISTIQUES EN OPTION

- Pour des planchers à revêtement dur, commander des roulettes (C9R). Ajouter 21 \$ le jeu.

AUTRES CHOIX DE TEXTILES

- Des textiles intégrés sont possibles. Aucune quantité minimum. Communiquer avec le service à la clientèle pour les prix.
- Bantam est un vinyle durable pouvant se nettoyer à l'eau de Javel (solution de 10 %). Toutefois, en raison de sa nature plutôt rigide, ce vinyle a tendance à se tasser et à froncer et ne se prête donc pas aussi bien au rembourrage que les autres choix de textiles pour cette gamme.

DESCRIPTION

MODÈLE / CARACTÉRISTIQUES



Fauteuil à basculement synchro à DH

Poids unitaire : 44 LB | 20 KG  
 Poids - boîte : 56 LB | 25.4 KG  
 Volume - boîte : 10.5 P<sup>3</sup> | 0.29 M<sup>3</sup>

		Prix courant								
		MVL2911 725								
		Synderme Luxhide ou tissu (précédemment MVL2911F)								
		DIMENSIONS HORS TOUT			DIMENSIONS DE L'ASSISE			DIMENSIONS DU DOSSIER		
		L	P	H	L	P	H	L	H	
PO	25	23	40.5	20.5	17.5	16.5-21.5	19	22		
MM	635	584	1029	521	445	419-546	483	559		
		Caractéristiques ergonomiques : A, B, C, D, H, L, M, N, Q		RTA 2	messageur	1 par boîte		MADE IN CANADA	GREENGUARD	



Fauteuil à basculement synchro à dos. très haut, appui-tête

Poids unitaire : 49 LB | 22.3 KG  
 Poids - boîte : 62 LB | 28.12 KG  
 Volume - boîte : 11 P<sup>3</sup> | 0.31 M<sup>3</sup>


		Prix courant								
		MVL2912 828								
		Synderme Luxhide ou tissu (précédemment MVL2912F)								
		DIMENSIONS HORS TOUT			DIMENSIONS DE L'ASSISE			DIMENSIONS DU DOSSIER		
		L	P	H	L	P	H	L	H	
PO	25	23	48	20.5	17.5	16.5-21.5	19	29		
MM	635	584	1219	521	445	419-546	483	737		
		Caractéristiques ergonomiques : A, B, C, D, H, L, M, N, Q		RTA 2	messageur	1 par boîte		MADE IN CANADA	GREENGUARD	



Fauteuil à basc. multiples à DH

Poids unitaire : 50 LB | 22.7 KG  
 Poids - boîte : 62 LB | 28.12 KG  
 Volume - boîte : 10.5 P<sup>3</sup> | 0.29 M<sup>3</sup>

		Prix courant								
		MVL2913 753								
		Synderme Luxhide ou tissu (précédemment MVL2913F)								
		DIMENSIONS HORS TOUT			DIMENSIONS DE L'ASSISE			DIMENSIONS DU DOSSIER		
		L	P	H	L	P	H	L	H	
PO	25	24	41	20.5	18	17-22	19	22		
MM	635	610	1041	521	457	432-559	483	559		
		Caractéristiques ergonomiques : A, B, C, D, E, F, G, H, M, N, Q, S		RTA 2	messageur	1 par boîte		MADE IN CANADA	GREENGUARD	

DESCRIPTION	MODÈLE / CARACTÉRISTIQUES																																					
	Prix courant																																					
 <p><b>Fauteuil à basc. multiples à dos. très haut, appui-tête</b>                      Poids unitaire : 51 LB   23.2 KG                      Poids - boîte : 63 LB   28.58 KG                      Volume - boîte : 11 P<sup>3</sup>   0.31 M<sup>3</sup></p>	<b>MVL2914</b> Synderme Luxhide ou tissu (précédemment MVL2914F)	859																																				
	Caractéristiques ergonomiques : A, B, C, D, E, F, G, H, M, N, Q, S	<b>RTA 2</b>  1 par boîte  																																				
	<table border="1"> <thead> <tr> <th rowspan="2"></th> <th colspan="3">DIMENSIONS HORS TOUT</th> <th colspan="3">DIMENSIONS DE L'ASSISE</th> <th colspan="2">DIMENSIONS DU DOSSIER</th> </tr> <tr> <th>L</th> <th>P</th> <th>H</th> <th>L</th> <th>P</th> <th>H</th> <th>L</th> <th>H</th> </tr> </thead> <tbody> <tr> <td>PO</td> <td>25</td> <td>24</td> <td>48</td> <td>20.5</td> <td>18</td> <td>17-22</td> <td>19</td> <td>29</td> </tr> <tr> <td>MM</td> <td>635</td> <td>610</td> <td>1219</td> <td>521</td> <td>457</td> <td>432-559</td> <td>483</td> <td>737</td> </tr> </tbody> </table>				DIMENSIONS HORS TOUT			DIMENSIONS DE L'ASSISE			DIMENSIONS DU DOSSIER		L	P	H	L	P	H	L	H	PO	25	24	48	20.5	18	17-22	19	29	MM	635	610	1219	521	457	432-559	483	737
	DIMENSIONS HORS TOUT				DIMENSIONS DE L'ASSISE			DIMENSIONS DU DOSSIER																														
	L	P	H	L	P	H	L	H																														
PO	25	24	48	20.5	18	17-22	19	29																														
MM	635	610	1219	521	457	432-559	483	737																														









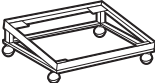



## MINTO



modèle MVL2747

## CARACTÉRISTIQUES DE SÉRIE

- Des sièges empilables polyvalents fabriqués au Canada.
- L'assise et le dossier sont entièrement rembourrés.
- Le bâti à quatre pieds est fabriqué en acier tubulaire rond.
- Le fauteuil est doté d'accoudoirs à manchons en polypropylène.
- On peut empiler jusqu'à cinq sièges au sol ou sur le chariot (MVL2749) en option.
- Les sièges peuvent être garnis dans le choix de tous les textiles Global pour sièges de grade 1 à l'exception d'un synderme Luxhide (se reporter à la page 148).
- Cette gamme respecte les lignes directrices sur les émissions établies par le GREENGUARD Environmental Institute.
- Les sièges sont expédiés entièrement montés.
- Garantie limitée à vie (des exceptions de 5 ans s'appliquent - se reporter à la page 152).
- La capacité de charge pour cette gamme est de 300 lb.
- Bantam est un vinyle durable pouvant se nettoyer à l'eau de Javel (solution de 10 %). Toutefois, en raison de sa nature plutôt rigide, ce vinyle a tendance à se tasser et à froncer et ne se prêtera donc pas aussi bien au rembourrage que les autres choix de textiles pour cette gamme.

DESCRIPTION	MODÈLE / CARACTÉRISTIQUES																																					
	Prix courant																																					
 <p><b>Fauteuil empilable à dossier bas</b>                      Poids unitaire : 15 LB   6.8 KG                      Poids - boîte : 18 LB   8.16 KG                      Volume - boîte : 12.75 P<sup>3</sup>   0.36 M<sup>3</sup></p>	<b>MVL2747</b>	256																																				
	On peut empiler jusqu'à 5 sièges. Caractéristiques ergonomiques : M, N	<b>RTA 00</b>  2 par boîte (le prix et les caractéristiques sont pour une chaise)  																																				
	<table border="1"> <thead> <tr> <th rowspan="2"></th> <th colspan="3">DIMENSIONS HORS TOUT</th> <th colspan="3">DIMENSIONS DE L'ASSISE</th> <th colspan="2">DIMENSIONS DU DOSSIER</th> </tr> <tr> <th>L</th> <th>P</th> <th>H</th> <th>L</th> <th>P</th> <th>H</th> <th>L</th> <th>H</th> </tr> </thead> <tbody> <tr> <td>PO</td> <td>23</td> <td>22.5</td> <td>32</td> <td>18</td> <td>17.5</td> <td>18</td> <td>17.5</td> <td>13.5</td> </tr> <tr> <td>MM</td> <td>584</td> <td>572</td> <td>813</td> <td>457</td> <td>445</td> <td>457</td> <td>445</td> <td>343</td> </tr> </tbody> </table>				DIMENSIONS HORS TOUT			DIMENSIONS DE L'ASSISE			DIMENSIONS DU DOSSIER		L	P	H	L	P	H	L	H	PO	23	22.5	32	18	17.5	18	17.5	13.5	MM	584	572	813	457	445	457	445	343
	DIMENSIONS HORS TOUT				DIMENSIONS DE L'ASSISE			DIMENSIONS DU DOSSIER																														
	L	P	H	L	P	H	L	H																														
PO	23	22.5	32	18	17.5	18	17.5	13.5																														
MM	584	572	813	457	445	457	445	343																														
 <p><b>Chaise empilable à dossier bas</b>                      Poids unitaire : 14 LB   6.4 KG                      Poids - boîte : 17 LB   7.71 KG                      Volume - boîte : 11.25 P<sup>3</sup>   0.31 M<sup>3</sup></p>	<b>MVL2748</b>	199																																				
	On peut empiler jusqu'à 5 sièges. Caractéristiques ergonomiques : M, N	<b>RTA 00</b>  2 par boîte (le prix et les caractéristiques sont pour une chaise)  																																				
	<table border="1"> <thead> <tr> <th rowspan="2"></th> <th colspan="3">DIMENSIONS HORS TOUT</th> <th colspan="3">DIMENSIONS DE L'ASSISE</th> <th colspan="2">DIMENSIONS DU DOSSIER</th> </tr> <tr> <th>L</th> <th>P</th> <th>H</th> <th>L</th> <th>P</th> <th>H</th> <th>L</th> <th>H</th> </tr> </thead> <tbody> <tr> <td>PO</td> <td>19.5</td> <td>22.5</td> <td>32</td> <td>18</td> <td>17.5</td> <td>18</td> <td>17.5</td> <td>13.5</td> </tr> <tr> <td>MM</td> <td>495</td> <td>572</td> <td>813</td> <td>457</td> <td>445</td> <td>457</td> <td>445</td> <td>343</td> </tr> </tbody> </table>				DIMENSIONS HORS TOUT			DIMENSIONS DE L'ASSISE			DIMENSIONS DU DOSSIER		L	P	H	L	P	H	L	H	PO	19.5	22.5	32	18	17.5	18	17.5	13.5	MM	495	572	813	457	445	457	445	343
	DIMENSIONS HORS TOUT				DIMENSIONS DE L'ASSISE			DIMENSIONS DU DOSSIER																														
	L	P	H	L	P	H	L	H																														
PO	19.5	22.5	32	18	17.5	18	17.5	13.5																														
MM	495	572	813	457	445	457	445	343																														
 <p><b>Chariot</b>                      Poids unitaire : 13 LB   5.9 KG                      Poids - boîte : 16 LB   7.26 KG                      Volume - boîte : 3.8 P<sup>3</sup>   0.1 M<sup>3</sup></p>	<b>MVL2749</b>	279																																				
	Châssis en acier fini noir et roulettes de 2 po. Peut recevoir jusqu'à 5 sièges MVL2747 ou MVL2748.	<b>RTA 1</b>  1 par boîte  																																				
	<table border="1"> <thead> <tr> <th rowspan="2"></th> <th colspan="3">DIMENSIONS HORS TOUT</th> <th colspan="3">DIMENSIONS DE L'ASSISE</th> <th colspan="2">DIMENSIONS DU DOSSIER</th> </tr> <tr> <th>L</th> <th>P</th> <th>H</th> <th>L</th> <th>P</th> <th>H</th> <th>L</th> <th>H</th> </tr> </thead> <tbody> <tr> <td>PO</td> <td>23.25</td> <td>24.75</td> <td>12.25</td> <td>-</td> <td>-</td> <td>-</td> <td>-</td> <td>-</td> </tr> <tr> <td>MM</td> <td>591</td> <td>629</td> <td>311</td> <td>-</td> <td>-</td> <td>-</td> <td>-</td> <td>-</td> </tr> </tbody> </table>				DIMENSIONS HORS TOUT			DIMENSIONS DE L'ASSISE			DIMENSIONS DU DOSSIER		L	P	H	L	P	H	L	H	PO	23.25	24.75	12.25	-	-	-	-	-	MM	591	629	311	-	-	-	-	-
	DIMENSIONS HORS TOUT				DIMENSIONS DE L'ASSISE			DIMENSIONS DU DOSSIER																														
	L	P	H	L	P	H	L	H																														
PO	23.25	24.75	12.25	-	-	-	-	-																														
MM	591	629	311	-	-	-	-	-																														

MVL FILE BUDDY



modèle MVL1105

CARACTÉRISTIQUES DE SÉRIE

- Le tabouret pivotant est idéal pour les tâches de classement ou toute autre tâche exigeant de la mobilité.
- Le tabouret est doté d'un piétement à cinq branches moulé par injection en nylon renforcé à la fibre de verre en noir uniquement.
- Des roulettes à doubles galets pour planchers à moquette (C65) sont de série.
- L'assise de 13,5 po de diamètre est garnie d'un vinyle noir (70).
- Cette gamme respecte les lignes directrices sur les émissions établies par le *GREENGUARD Environmental Institute*.
- Garantie limitée à vie (des exceptions de 5 ans s'appliquent - se reporter à la page 152).
- La capacité de charge pour cette gamme est de 300 lb.

RÉGLAGES

- Réglage pneumatique de la hauteur du siège.

CARACTÉRISTIQUES EN OPTION

- Pour des planchers à revêtement dur, commander des roulettes (C65R). Ajouter 21 \$ le jeu.

DESCRIPTION

MODÈLE / CARACTÉRISTIQUES



**Tabouret pivotant - course 5 po, piét. 20 po**  
 Poids unitaire : 11 LB | 5 KG  
 Poids - boîte : 14 LB | 6,35 KG  
 Volume - boîte : 2,5 Pi³ | 0,07 M³

Prix courant							
MVL1105	284						
DIMENSIONS HORS TOUT			DIMENSIONS DE L'ASSISE			DIMENSIONS DU DOSSIER	
L	P	H	L	P	H	L	H
PO 13,5	13,5	18,5	13,5	-	16,5-21,5	-	-
MM 343	343	470	343	-	419-546	-	-
Caractéristiques ergonomiques : C		RTA 1	message	1 par boîte	GREENGUARD		



**Tabouret pivotant - course 10 po, piét. 22 po**  
 Poids unitaire : 14 LB | 6,4 KG  
 Poids - boîte : 17 LB | 7,71 KG  
 Volume - boîte : 2,9 Pi³ | 0,08 M³

Prix courant							
MVL1110	351						
DIMENSIONS HORS TOUT			DIMENSIONS DE L'ASSISE			DIMENSIONS DU DOSSIER	
L	P	H	L	P	H	L	H
PO 13,5	13,5	27,5	13,5	-	22,5-32,5	-	-
MM 343	343	699	343	-	572-826	-	-
Caractéristiques ergonomiques : C		RTA 1	message	1 par boîte	GREENGUARD		

## NEMO



modèle OTG11921J

### CARACTÉRISTIQUES DE SÉRIE

- Dossier en tissu maille respirant.
- Des accoudoirs en T à hauteur réglable dotés de manchons en uréthane sont de série.
- Le piétement arqué résiste aux éraflures.
- Des roulettes à doubles galets pour planchers à moquette (C1) sont de série.
- Assise garni d'un textile Jenny en ébène (JN02) et dossier en tissu maille noir uniquement.
- Cette gamme respecte les lignes directrices sur les émissions établies par le *GREENGUARD Environmental Institute*.
- Garantie limitée à vie (des exceptions de 2 ans s'appliquent - se reporter à la page 152).
- La capacité de charge pour cette gamme est de 300 lb.

### RÉGLAGES

- Basculement central avec blocage du basculement à la position verticale.
- Réglage de la tension du basculement.
- Réglage pneumatique de la hauteur du siège.

### CARACTÉRISTIQUES EN OPTION

- Des roulettes pour des planchers à revêtement dur (**C9R**) peuvent être achetées séparément. Ajouter 96 \$ le jeu.

## DESCRIPTION

## MODÈLE / CARACTÉRISTIQUES



### Fauteuil basculant, dossier en tissu maille

Poids unitaire : 33 LB | 15 KG  
Poids - boîte : 40 LB | 18.14 KG  
Volume - boîte : 4.25 PP | 0.12 M<sup>3</sup>

Caractéristiques ergonomiques :  
A, B, C, H, M, N, S

Prix courant

OTG11921J

561

### DIMENSIONS HORS TOUT

L P H

PO 25 23 39  
MM 635 584 991

### DIMENSIONS DE L'ASSISE

L P H

20 17.5 17-21  
508 445 432-533

### DIMENSIONS DU DOSSIER

L H

19 20  
483 508



1 par boîte



## NEWCASTLE



modèle OTG11782B

### CARACTÉRISTIQUES DE SÉRIE

- Un élégant siège de direction qui trouvera aussi place dans la salle de conseil.
- Des accoudoirs durables à hauteur fixe en nylon avec manchons rembourrés sont de série.
- Des roulettes à doubles galets pour planchers à moquette (CB5) sont de série.
- Les faces supérieures sont garnies d'un syndérme Luxhide en noir.
- Cette gamme respecte les lignes directrices sur les émissions établies par le *GREENGUARD Environmental Institute*.
- Garantie limitée à vie (des exceptions de 2 ans s'appliquent - se reporter à la page 152).
- La capacité de charge pour cette gamme est de 300 lb.

### RÉGLAGES

- Basculement central avec blocage du basculement à la position verticale.
- Réglage de la tension du basculement.
- Réglage pneumatique de la hauteur du siège.

### CARACTÉRISTIQUES EN OPTION

- Des roulettes pour des planchers à revêtement dur (**C65R**) peuvent être achetées séparément. Ajouter 96 \$ le jeu.

## DESCRIPTION

## MODÈLE / CARACTÉRISTIQUES



### Fauteuil basculant à dossier haut

Poids unitaire : 34 LB | 15.5 KG  
Poids - boîte : 40 LB | 18.14 KG  
Volume - boîte : 5.75 PP | 0.16 M<sup>3</sup>

Caractéristiques ergonomiques :  
A, B, C, M, N, S

Prix courant

OTG11782B

563

### DIMENSIONS HORS TOUT

L P H

PO 25 26 46  
MM 635 660 1168

### DIMENSIONS DE L'ASSISE

L P H

21 18 18.5-22.5  
533 457 470-572

### DIMENSIONS DU DOSSIER

L H

21 24  
533 610



1 par boîte



OVERTIME



modèle MVL2756

CARACTÉRISTIQUES DE SÉRIE

- Ce fauteuil haut de gamme fabriqué au Canada est un siège de travail ergonomique et polyvalent conçu pour favoriser une bonne posture et le confort.
- L'assise ultraconfortable est fabriquée de couches de mousse de densités différentes, la couche supérieure étant en mousse viscoélastique.
- Des accoudoirs en T à hauteur réglable dotés de manchons en uréthane durable sont de série.
- Des roulettes à doubles galets pour planchers à moquette (C65) sont de série.
- La face supérieure peut être garni d'un syndrome Luxhide, offert dans un choix de couleurs ou dans le choix de tous les textiles pour sièges de grade 1 de Global (se reporter à la page 148).
- Cette gamme respecte les lignes directrices sur les émissions établies par le *GREENGUARD Environmental Institute*.
- Garantie limitée à vie (des exceptions de 5 ans s'appliquent - se reporter à la page 152).
- La capacité de charge pour cette gamme est de 300 lb.

RÉGLAGES

- Basculements multiples avec commande continue de blocage du basculement.
- Commande continue de réglage de l'inclinaison du dossier et de l'assise, y compris vers l'avant.
- Réglage de la hauteur du dossier assisté d'un mécanisme à rochet.
- Réglage pneumatique de la hauteur du siège.

CARACTÉRISTIQUES EN OPTION

- Pour des planchers à revêtement dur, commander des roulettes (C65R). Ajouter 21 \$ le jeu.
- Un mécanisme sur coulisse de réglage de la profondeur de l'assise est offert en option. Préciser (MD). Ajouter 32 \$.

AUTRES CHOIX DE TEXTILES

- Des textiles intégrés sont possibles. Aucune quantité minimum. Communiquer avec le service à la clientèle pour les prix.

DESCRIPTION



Fauteuil à basc. multiples à DH  
 Poids unitaire : 58 LB | 26.4 KG  
 Poids - boîte : 63 LB | 28.58 KG  
 Volume - boîte : 10.5 P<sup>3</sup> | 0.29 M<sup>3</sup>

MODÈLE / CARACTÉRISTIQUES

		Prix courant								
<b>MVL2756</b>		661								
Synderme Luxhide ou tissu (précédemment MVL2756F)										
		DIMENSIONS HORS TOUT			DIMENSIONS DE L'ASSISE			DIMENSIONS DU DOSSIER		
		L	P	H	L	P	H	L	H	
PO	26	24.5	40	19.5	18	17-21	19	19-21.5		
MM	660	622	1016	495	457	432-533	483	483-546		
Caractéristiques ergonomiques : A, B, C, D, F, G, H, M, N, Q, S		RTA 2		message		1 par boîte		CANADA		certified

OVERTIME 350



modèle MVL13040

CARACTÉRISTIQUES DE SÉRIE

- Fabriqué au Canada, ce fauteuil est expressément conçu pour les utilisateurs dont la taille ou le poids est supérieur à la moyenne.
- L'assise ultraconfortable est fabriquée de couches de mousse de densités différentes, la couche supérieure étant en mousse viscoélastique.
- Des accoudoirs en T à hauteur réglable dotés de manchons coulissants, pivotants et blocables sont de série.
- Le mécanisme d'écartement des accoudoirs est de série.
- Des roulettes à doubles galets pour planchers à moquette (C65) sont de série.
- Les faces supérieures peuvent être garnies d'un syndrome Luxhide, offert dans un choix de couleurs ou dans le choix de tous les textiles pour sièges de grade 1 de Global (se reporter à la page 148).
- Cette gamme respecte les lignes directrices sur les émissions établies par le *GREENGUARD Environmental Institute*.
- Garantie limitée à vie (des exceptions de 5 ans s'appliquent - se reporter à la page 152).
- La capacité de charge pour cette gamme est de 350 lb.

RÉGLAGES

- Basculements multiples avec commande continue de blocage du basculement.
- Commande continue de réglage de l'inclinaison du dossier et de l'assise, y compris vers l'avant.
- Réglage de la hauteur du dossier assisté d'un mécanisme à rochet.
- Réglage pneumatique de la hauteur du siège.
- Réglage de la profondeur de l'assise.

CARACTÉRISTIQUES EN OPTION

- Pour des planchers à revêtement dur, commander des roulettes (C65R). Ajouter 21 \$ le jeu.

AUTRES CHOIX DE TEXTILES

- Des textiles intégrés sont possibles. Aucune quantité minimum. Communiquer avec le service à la clientèle pour les prix.

DESCRIPTION



Fauteuil à basc. multiples haut rendement à DH  
 Poids unitaire : 62 LB | 28.2 KG  
 Poids - boîte : 68 LB | 30.84 KG  
 Volume - boîte : 15.5 P<sup>3</sup> | 0.43 M<sup>3</sup>

MODÈLE / CARACTÉRISTIQUES

		Prix courant								
<b>MVL13040</b>		1023								
Synderme Luxhide ou tissu (précédemment MVL13040F)										
		DIMENSIONS HORS TOUT			DIMENSIONS DE L'ASSISE			DIMENSIONS DU DOSSIER		
		L	P	H	L	P	H	L	H	
PO	26	26	42	21	18-21	19-23	20.5	19.5-23		
MM	660	660	1067	533	457-533	483-584	521	495-584		
Caractéristiques ergonomiques : A, B, C, D, E, F, G, H, M, N, Q, R, S		RTA 2		1 par boîte		CANADA		certified		

## OVERTIME 350M



modèle MVL13090

### CARACTÉRISTIQUES DE SÉRIE

- Fabriqué au Canada, ce fauteuil est expressément conçu pour les utilisateurs dont la taille ou le poids est supérieur à la moyenne.
- L'assise ultraconfortable est fabriquée d'une mousse UltraCell haute élasticité haute densité.
- Le dossier est en tissu maillé respirant.
- Des accoudoirs en T à hauteur réglable dotés de manchons coulissants, pivotants et blocables sont de série.
- Des roulettes à doubles galets pour planchers à moquette (C65) sont de série.
- Les faces supérieures peuvent être garnies d'un synderm Luxhide, offert dans un choix de couleurs ou dans le choix de tous les textiles pour sièges de grade 1 de Global (se reporter à la page 148).
- Le dossier en tissu maillé est offert en fusain uniquement.
- Cette gamme respecte les lignes directrices sur les émissions établies par le *GREENGUARD Environmental Institute*.
- Garantie limitée à vie (des exceptions de 5 ans s'appliquent - se reporter à la page 152).
- La capacité de charge pour cette gamme est de 350 lb.

### RÉGLAGES




- Basculements multiples avec commande continue de blocage du basculement.
- Commande continue de réglage de l'inclinaison du dossier et de l'assise, y compris vers l'avant.
- Support lombaire réglable.
- Réglage pneumatique de la hauteur du siège.
- Réglage de la profondeur de l'assise.

### CARACTÉRISTIQUES EN OPTION

- Pour des planchers à revêtement dur, commander des roulettes (C65R). Ajouter 21 \$ le jeu.

### AUTRES CHOIX DE TEXTILES

- Des textiles intégrés sont possibles (assise uniquement). Aucune quantité minimum. Communiquer avec le service à la clientèle pour les prix.

DESCRIPTION	MODÈLE / CARACTÉRISTIQUES																																			
	Prix courant																																			
 <p><b>MVL13090</b> Synderme Luxhide ou tissu</p>	956																																			
	<table border="1"> <thead> <tr> <th rowspan="2"></th> <th colspan="3">DIMENSIONS HORS TOUT</th> <th colspan="3">DIMENSIONS DE L'ASSISE</th> <th colspan="2">DIMENSIONS DU DOSSIER</th> </tr> <tr> <th>L</th> <th>P</th> <th>H</th> <th>L</th> <th>P</th> <th>H</th> <th>L</th> <th>H</th> </tr> </thead> <tbody> <tr> <td>PO</td> <td>26.5</td> <td>23.5</td> <td>43.5</td> <td>21</td> <td>17-20</td> <td>18-22</td> <td>20</td> <td>23.5</td> </tr> <tr> <td>MM</td> <td>673</td> <td>597</td> <td>1105</td> <td>533</td> <td>432-508</td> <td>457-559</td> <td>508</td> <td>597</td> </tr> </tbody> </table>			DIMENSIONS HORS TOUT			DIMENSIONS DE L'ASSISE			DIMENSIONS DU DOSSIER		L	P	H	L	P	H	L	H	PO	26.5	23.5	43.5	21	17-20	18-22	20	23.5	MM	673	597	1105	533	432-508	457-559	508
	DIMENSIONS HORS TOUT			DIMENSIONS DE L'ASSISE			DIMENSIONS DU DOSSIER																													
	L	P	H	L	P	H	L	H																												
PO	26.5	23.5	43.5	21	17-20	18-22	20	23.5																												
MM	673	597	1105	533	432-508	457-559	508	597																												
<p><b>Fauteuil à basc. multiples haut rendement à DH en tissu maillé</b>                      Poids unitaire : 54 LB   24.5 KG                      Poids - boîte : 66 LB   29.94 KG                      Volume - boîte : 11.75 P<sup>3</sup>   0.33 M<sup>3</sup></p>	Caractéristiques ergonomiques : A, B, C, D, E, F, G, H, M, N, Q, R, S	RTA 2 1 par boîte	 																																	

OVERTIME 350S



modèle MVL13048

CARACTÉRISTIQUES DE SÉRIE

- Fabriqué au Canada, ce fauteuil est expressément conçu pour les utilisateurs dont la taille ou le poids est supérieur à la moyenne.
- L'assise ultraconfortable est fabriquée d'une mousse UltraCell haute élasticité haute densité.
- Le dossier se distingue par des découpes latérales qui permettent aux utilisateurs portant un étui ou ceinturon de service de s'asseoir confortablement.
- Des accoudoirs en T à hauteur réglable dotés de manchons coulissants, pivotants et blocables sont de série.
- Des roulettes à doubles galets pour planchers à moquette (C10) sont de série.
- Les faces supérieures peuvent être garnies d'un synderme Luxhide, offert dans un choix de couleurs ou dans le choix de tous les textiles pour sièges de grade 1 de Global (se reporter à la page 148).
- Cette gamme respecte les lignes directrices sur les émissions établies par le *GREENGUARD Environmental Institute*.
- Garantie limitée à vie (des exceptions de 5 ans s'appliquent - se reporter à la page 152).
- La capacité de charge pour cette gamme est de 350 lb.

RÉGLAGES

- Commande continue de réglage de l'inclinaison du dossier et de l'assise, y compris vers l'avant.
- Réglage de la hauteur du dossier assisté d'un mécanisme à rochet.
- Réglage pneumatique de la hauteur du siège.
- Réglage de la profondeur de l'assise.

CARACTÉRISTIQUES EN OPTION

- Pour des planchers à revêtement dur, commander des roulettes (C10R). Ajouter 20 \$ le jeu.

AUTRES CHOIX DE TEXTILES

- Des textiles intégrés sont possibles. Aucune quantité minimum. Communiquer avec le service à la clientèle pour les prix.

DESCRIPTION MODÈLE / CARACTÉRISTIQUES



Fauteuil à basc. multiples haut rendement de sécurité

Poids unitaire : 56 LB | 25.5 KG  
 Poids - boîte : 63 LB | 28.58 KG  
 Volume - boîte : 13 Pi³ | 0.36 M³

**MVL13048**  
 Synderme Luxhide ou tissu

Prix courant 956

	DIMENSIONS HORS TOUT			DIMENSIONS DE L'ASSISE			DIMENSIONS DU DOSSIER	
	L	P	H	L	P	H	L	H
PO	27.5	25	41	22	18.5-21.5	18.5-22.5	21	19.5-22
MM	699	635	1041	559	470-546	470-572	533	495-559

Caractéristiques ergonomiques :  
 A, C, D, E, G, H, M, N, Q, R



1 par boîte



Chaise à basc. multiples haut rendement de sécurité

Poids unitaire : 48 LB | 21.8 KG  
 Poids - boîte : 55 LB | 24.95 KG  
 Volume - boîte : 13 Pi³ | 0.36 M³

**MVL13049**  
 Synderme Luxhide ou tissu

Prix courant 840

	DIMENSIONS HORS TOUT			DIMENSIONS DE L'ASSISE			DIMENSIONS DU DOSSIER	
	L	P	H	L	P	H	L	H
PO	22	25	41	22	18.5-21.5	18.5-22.5	21	19.5-22
MM	559	635	1041	559	470-546	470-572	533	495-559

Caractéristiques ergonomiques :  
 A, C, D, E, G, M, N



1 par boîte



## PACER



modèle OTG11685

### CARACTÉRISTIQUES DE SÉRIE

- Un fauteuil à basculement synchronisé à dossier en tissu maillé.
- Le siège présente une coquille de dossier et un piétement au design inédit rehaussés d'accents finis tungstène.
- Des accoudoirs en T à hauteur réglable dotés de manchons en polyuréthane sont de série.
- Des roulettes à doubles galets pour planchers à moquette (C65) sont de série.
- Le tissu maillé du dossier est offert en noir uniquement.
- L'assise peut être garnie dans le choix de tous les textiles pour sièges de grade 1 de Global à l'exception d'un syndrome Luxhide (se reporter à la page 148).
- Cette gamme respecte les lignes directrices sur les émissions établies par le *GREENGUARD Environmental Institute*.
- Garantie limitée à vie (des exceptions de 5 ans s'appliquent - se reporter à la page 152).
- La capacité de charge pour cette gamme est de 300 lb.

### RÉGLAGES

- Mécanisme de basculement synchronisé avec commande continue de blocage du basculement.
- Réglage de la tension du basculement.
- Réglage pneumatique de la hauteur du siège.

### CARACTÉRISTIQUES EN OPTION

- Des roulettes pour des planchers à revêtement dur (**C65R**) peuvent être achetées séparément. Ajouter 96 \$ le jeu.
- Bantam est un vinyle durable pouvant se nettoyer à l'eau de Javel (solution de 10 %). Toutefois, en raison de sa nature plutôt rigide, ce vinyle a tendance à se tasser et à froncer et ne se prêtera donc pas aussi bien au rembourrage que les autres choix de textiles pour cette gamme.

DESCRIPTION	MODÈLE / CARACTÉRISTIQUES																																				
<p><b>Fauteuil à basc. synchro à DH, dos. en tissu maillé, assise remb.</b>                      Poids unitaire : 42 LB   19.1 KG                      Poids - boîte : 47 LB   21.32 KG                      Volume - boîte : 4.75 P<sup>3</sup>   0.13 M<sup>3</sup></p>	<b>OTG11685</b>	Prix courant 786																																			
	<table border="1"> <thead> <tr> <th rowspan="2"></th> <th colspan="3">DIMENSIONS HORS TOUT</th> <th colspan="3">DIMENSIONS DE L'ASSISE</th> <th colspan="2">DIMENSIONS DU DOSSIER</th> </tr> <tr> <th>L</th> <th>P</th> <th>H</th> <th>L</th> <th>P</th> <th>H</th> <th>L</th> <th>H</th> </tr> </thead> <tbody> <tr> <td>PO</td> <td>25.5</td> <td>24.5</td> <td>41</td> <td>20</td> <td>19</td> <td>16-20</td> <td>19</td> <td>22.5</td> </tr> <tr> <td>MM</td> <td>648</td> <td>622</td> <td>1041</td> <td>508</td> <td>483</td> <td>406-508</td> <td>483</td> <td>572</td> </tr> </tbody> </table>			DIMENSIONS HORS TOUT			DIMENSIONS DE L'ASSISE			DIMENSIONS DU DOSSIER		L	P	H	L	P	H	L	H	PO	25.5	24.5	41	20	19	16-20	19	22.5	MM	648	622	1041	508	483	406-508	483	572
		DIMENSIONS HORS TOUT			DIMENSIONS DE L'ASSISE			DIMENSIONS DU DOSSIER																													
L		P	H	L	P	H	L	H																													
PO	25.5	24.5	41	20	19	16-20	19	22.5																													
MM	648	622	1041	508	483	406-508	483	572																													
Caractéristiques ergonomiques : A, B, C, H, L, M, N		1 par boîte																																			
<p><b>Fauteuil à basc. synchro à DM, dos. en tissu maillé, assise remb.</b>                      Poids unitaire : 40 LB   18.2 KG                      Poids - boîte : 44 LB   19.96 KG                      Volume - boîte : 4 P<sup>3</sup>   0.11 M<sup>3</sup></p>	<b>OTG11686</b>	Prix courant 679																																			
	<table border="1"> <thead> <tr> <th rowspan="2"></th> <th colspan="3">DIMENSIONS HORS TOUT</th> <th colspan="3">DIMENSIONS DE L'ASSISE</th> <th colspan="2">DIMENSIONS DU DOSSIER</th> </tr> <tr> <th>L</th> <th>P</th> <th>H</th> <th>L</th> <th>P</th> <th>H</th> <th>L</th> <th>H</th> </tr> </thead> <tbody> <tr> <td>PO</td> <td>25.5</td> <td>24.5</td> <td>36.5</td> <td>20</td> <td>19</td> <td>16-20</td> <td>19</td> <td>18</td> </tr> <tr> <td>MM</td> <td>648</td> <td>622</td> <td>927</td> <td>508</td> <td>483</td> <td>406-508</td> <td>483</td> <td>457</td> </tr> </tbody> </table>			DIMENSIONS HORS TOUT			DIMENSIONS DE L'ASSISE			DIMENSIONS DU DOSSIER		L	P	H	L	P	H	L	H	PO	25.5	24.5	36.5	20	19	16-20	19	18	MM	648	622	927	508	483	406-508	483	457
		DIMENSIONS HORS TOUT			DIMENSIONS DE L'ASSISE			DIMENSIONS DU DOSSIER																													
L		P	H	L	P	H	L	H																													
PO	25.5	24.5	36.5	20	19	16-20	19	18																													
MM	648	622	927	508	483	406-508	483	457																													
Caractéristiques ergonomiques : A, B, C, H, L, M, N		1 par boîte																																			

## PACIFIC



modèle MVL11870

### CARACTÉRISTIQUES DE SÉRIE

- Fauteuil de direction à dossier haut fabriqué au Canada.
- Coussins moelleux et manchons coussinés rembourrés.
- Des roulettes à doubles galets pour planchers à moquette (C65) sont de série.
- Les faces supérieures peuvent être garnies d'un syndrome Luxhide, offert dans un choix de couleurs (se reporter à la page 148).
- Cette gamme respecte les lignes directrices sur les émissions établies par le *GREENGUARD Environmental Institute*.

- Garantie limitée à vie (des exceptions de 5 ans s'appliquent - se reporter à la page 152).
- La capacité de charge pour cette gamme est de 300 lb.

### RÉGLAGES

- Basculement central avec blocage du basculement à la position verticale.
- Réglage de la tension du basculement.
- Réglage pneumatique de la hauteur du siège.

### CARACTÉRISTIQUES EN OPTION

- Pour des planchers à revêtement dur, commander des roulettes (**C65R**). Ajouter 21 \$ le jeu.

DESCRIPTION	MODÈLE / CARACTÉRISTIQUES																																				
<p><b>Fauteuil basculant à dossier haut</b>                      Poids unitaire : 41 LB   18.6 KG                      Poids - boîte : 47 LB   21.32 KG                      Volume - boîte : 9.5 P<sup>3</sup>   0.26 M<sup>3</sup></p>	<b>MVL11870</b>	Prix courant 612																																			
	<table border="1"> <thead> <tr> <th rowspan="2"></th> <th colspan="3">DIMENSIONS HORS TOUT</th> <th colspan="3">DIMENSIONS DE L'ASSISE</th> <th colspan="2">DIMENSIONS DU DOSSIER</th> </tr> <tr> <th>L</th> <th>P</th> <th>H</th> <th>L</th> <th>P</th> <th>H</th> <th>L</th> <th>H</th> </tr> </thead> <tbody> <tr> <td>PO</td> <td>25.5</td> <td>28.5</td> <td>44.5</td> <td>21.5</td> <td>18.5</td> <td>16.5-21.5</td> <td>21.5</td> <td>25.5</td> </tr> <tr> <td>MM</td> <td>648</td> <td>724</td> <td>1130</td> <td>546</td> <td>470</td> <td>419-546</td> <td>546</td> <td>648</td> </tr> </tbody> </table>			DIMENSIONS HORS TOUT			DIMENSIONS DE L'ASSISE			DIMENSIONS DU DOSSIER		L	P	H	L	P	H	L	H	PO	25.5	28.5	44.5	21.5	18.5	16.5-21.5	21.5	25.5	MM	648	724	1130	546	470	419-546	546	648
		DIMENSIONS HORS TOUT			DIMENSIONS DE L'ASSISE			DIMENSIONS DU DOSSIER																													
L		P	H	L	P	H	L	H																													
PO	25.5	28.5	44.5	21.5	18.5	16.5-21.5	21.5	25.5																													
MM	648	724	1130	546	470	419-546	546	648																													
Caractéristiques ergonomiques : A, B, C, M, N, S		1 par boîte																																			



PART-TIME



modèle MVL2836



modèle MVL2847

CARACTÉRISTIQUES DE SÉRIE

- Une gamme de sièges de bureau à prix abordable fabriqués au Canada.
- Deux choix de mécanismes sont offerts pour les sièges, soit fonctionnel et fonctionnel posture.
- Coussin d'assise profilé arrondi à l'avant.
- Des accoudoirs en T à hauteur réglable dotés de manchons en uréthane durable sont de série (sauf pour les modèles sans accoudoirs).
- Des roulettes à doubles galets pour planchers à moquette (C65) sont de série.
- Cette gamme peut être garnie dans le choix de tous les textiles pour sièges de grade 1 de Global à l'exception d'un syndérme Luxhide (se reporter à la page 148).
- Cette gamme respecte les lignes directrices sur les émissions établies par le *GREENGUARD Environmental Institute*.
- Garantie limitée à vie (des exceptions de 5 ans s'appliquent - se reporter à la page 152).
- La capacité de charge pour cette gamme est de 300 lb.

RÉGLAGES

- **Sièges fonctionnels**
  - Commande continue de réglage de l'inclinaison du dossier.
  - Réglage de la profondeur de l'assise.
  - Réglage pneumatique de la hauteur du siège.
- **Sièges fonctionnels posture**
  - Commande continue de réglage de l'inclinaison du dossier.
  - Réglage manuel de la hauteur du dossier.
  - Réglage pneumatique de la hauteur du siège.

CARACTÉRISTIQUES EN OPTION

- Pour des planchers à revêtement dur, commander des roulettes (C65R). Ajouter 21 \$ le jeu.
- Bantam est un vinyle durable pouvant se nettoyer à l'eau de Javel (solution de 10 %). Toutefois, en raison de sa nature plutôt rigide, ce vinyle a tendance à se tasser et à froncer et ne se prête donc pas aussi bien au rembourrage que les autres choix de textiles pour cette gamme.

DESCRIPTION

MODÈLE / CARACTÉRISTIQUES



Chaise fonctionnelle

Poids unitaire : 27 LB | 12.3 KG  
Poids - boîte : 33 LB | 14.97 KG  
Volume - boîte : 6.5 P<sup>3</sup> | 0.18 M<sup>3</sup>

		Prix courant							
		MVL2836 315							
		Tissu (précédemment MVL2836F)							
		DIMENSIONS HORS TOUT			DIMENSIONS DE L'ASSISE			DIMENSIONS DU DOSSIER	
		L	P	H	L	P	H	L	H
PO	MM	20.5	24.5	36.5	20.5	17-18	16.5-21.5	19	20
		521	622	927	521	432-457	419-546	483	508
Caractéristiques ergonomiques : C, E, M, N		RTA 2		messageur		1 par boîte			



Chaise fonctionnelle posture

Poids unitaire : 31 LB | 14.1 KG  
Poids - boîte : 37 LB | 16.78 KG  
Volume - boîte : 6.5 P<sup>3</sup> | 0.18 M<sup>3</sup>

		Prix courant							
		MVL2837 369							
		Tissu (précédemment MVL2837F)							
		DIMENSIONS HORS TOUT			DIMENSIONS DE L'ASSISE			DIMENSIONS DU DOSSIER	
		L	P	H	L	P	H	L	H
PO	MM	20.5	24	37.5	20.5	17.5	16.5-21.5	19	16-20
		521	610	953	521	445	419-546	483	406-508
Caractéristiques ergonomiques : C, E, G, M, N		RTA 2		messageur		1 par boîte			



Fauteuil fonctionnel

Poids unitaire : 33 LB | 15 KG  
Poids - boîte : 39 LB | 17.69 KG  
Volume - boîte : 7 P<sup>3</sup> | 0.19 M<sup>3</sup>

		Prix courant							
		MVL2846 398							
		Tissu (précédemment MVL2846F)							
		DIMENSIONS HORS TOUT			DIMENSIONS DE L'ASSISE			DIMENSIONS DU DOSSIER	
		L	P	H	L	P	H	L	H
PO	MM	26.5	24.5	36.5	20.5	17-18	16.5-21.5	19	20
		673	622	927	521	432-457	419-546	483	508
Caractéristiques ergonomiques : C, E, H, M, N		RTA 2		messageur		1 par boîte			



Fauteuil fonctionnel posture

Poids unitaire : 37 LB | 16.8 KG  
Poids - boîte : 43 LB | 19.5 KG  
Volume - boîte : 8.5 P<sup>3</sup> | 0.24 M<sup>3</sup>

		Prix courant							
		MVL2847 453							
		Tissu (précédemment MVL2847F)							
		DIMENSIONS HORS TOUT			DIMENSIONS DE L'ASSISE			DIMENSIONS DU DOSSIER	
		L	P	H	L	P	H	L	H
PO	MM	26.5	24	37.5	20.5	17.5	16.5-21.5	19	16-20
		673	610	953	521	445	419-546	483	406-508
Caractéristiques ergonomiques : C, D, G, H, M, N		RTA 2		messageur		1 par boîte			

## PETRA



modèle OTG11320B

### CARACTÉRISTIQUES DE SÉRIE



- Des sièges à dossier en tissu maillé respirant.
- Les sièges présentent de série des accoudoirs en T à hauteur réglable dotés de manchons en uréthane.
- Le piétement présente une excellente résistance aux éraflures.
- Des roulettes à doubles galets pour planchers à moquette (C65) sont de série.
- Assise en tissu noir (MS20) et dossier en tissu maillé noir uniquement.
- Cette gamme respecte les lignes directrices sur les émissions établies par le *GREENGUARD Environmental Institute*.
- Garantie limitée à vie (des exceptions de 2 ans s'appliquent - se reporter à la page 152).
- La capacité de charge pour cette gamme est de 300 lb.

### RÉGLAGES

- Basculement central avec blocage du basculement à la position verticale.
- Réglage de la tension du basculement.
- Réglage pneumatique de la hauteur du siège.

### CARACTÉRISTIQUES EN OPTION

- Pour des planchers à revêtement dur, commander des roulettes (**C65R**). Ajouter 96 \$ le jeu.

DESCRIPTION	MODÈLE / CARACTÉRISTIQUES																																			
	Prix courant																																			
 <p><b>Fauteuil basculant, dossier en tissu maillé</b>                      Poids unitaire : 29 LB   13.2 KG                      Poids - boîte : 36.45 LB   16.53 KG                      Volume - boîte : 4.7 P<sup>3</sup>   0.13 M<sup>3</sup></p>	<b>OTG11320B</b>	525																																		
	<table border="1"> <thead> <tr> <th rowspan="2"></th> <th colspan="3">DIMENSIONS HORS TOUT</th> <th colspan="3">DIMENSIONS DE L'ASSISE</th> <th colspan="2">DIMENSIONS DU DOSSIER</th> </tr> <tr> <th>L</th> <th>P</th> <th>H</th> <th>L</th> <th>P</th> <th>H</th> <th>L</th> <th>H</th> </tr> </thead> <tbody> <tr> <td>PO</td> <td>24</td> <td>23</td> <td>39.5</td> <td>20</td> <td>17.5</td> <td>18-22</td> <td>18.5</td> <td>18.5</td> </tr> <tr> <td>MM</td> <td>610</td> <td>584</td> <td>1003</td> <td>508</td> <td>445</td> <td>457-559</td> <td>470</td> <td>470</td> </tr> </tbody> </table>			DIMENSIONS HORS TOUT			DIMENSIONS DE L'ASSISE			DIMENSIONS DU DOSSIER		L	P	H	L	P	H	L	H	PO	24	23	39.5	20	17.5	18-22	18.5	18.5	MM	610	584	1003	508	445	457-559	470
	DIMENSIONS HORS TOUT			DIMENSIONS DE L'ASSISE			DIMENSIONS DU DOSSIER																													
	L	P	H	L	P	H	L	H																												
PO	24	23	39.5	20	17.5	18-22	18.5	18.5																												
MM	610	584	1003	508	445	457-559	470	470																												
	Caractéristiques ergonomiques : A, B, C, H, M, N, S	RTA 8 messenger 1 par boîte																																		

PLAN



modèle OTG13072

CARACTÉRISTIQUES DE SÉRIE

- Des sièges dotés d'une assise garnie de textile et d'un dossier en tissu maillé cellulaire noir.
- Support lombaire à hauteur réglable.
- Trois choix d'accoudoirs – sans accoudoirs; accoudoirs fixes; accoudoirs à hauteur dotés de manchons en uréthane doux au toucher.
- Des roulettes à doubles galets pour planchers à moquette (C1) sont de série.
- Les assises peuvent être garnies d'un syndérme Luxhide (dans un choix de couleurs) ou dans le choix de tous les textiles de grade 1 de Global (se reporter à la page 148).
- Garantie limitée à vie (des exceptions de 5 ans s'appliquent - se reporter à la page 152).
- La capacité de charge pour cette gamme est de 300 lb.

RÉGLAGES

- Mécanisme de basculement synchronisé avec blocage du basculement à la position verticale.
- Réglage de la tension du basculement.
- Réglage pneumatique de la hauteur du siège.

CARACTÉRISTIQUES EN OPTION

- Pour des planchers à revêtement dur, commander des roulettes (C65R). Ajouter 96 \$ le jeu.
- Les ensembles d'accoudoirs peuvent être achetés séparément.

AUTRES CHOIX DE TEXTILES

- Des textiles intégrés sont possibles (assise uniquement). Aucune quantité minimum. Communiquer avec le service à la clientèle pour plus de détails.

DESCRIPTION MODÈLE / CARACTÉRISTIQUES



Chaise à basc. synchro, DH en tissu maillé et assise remb.

Poids unitaire : 25 LB | 11.4 KG  
 Poids - boîte : 32 LB | 14.51 KG  
 Volume - boîte : 6.5 P<sup>3</sup> | 0.18 M<sup>3</sup>

OTG13070	Prix courant								
	515								
	DIMENSIONS HORS TOUT			DIMENSIONS DE L'ASSISE			DIMENSIONS DU DOSSIER		
	L	P	H	L	P	H	L	H	
PO	19	22	38	19	17	16.5-20.5	17.5	20	
MM	483	559	965	483	432	419-521	445	508	
Caractéristiques ergonomiques : A, B, C, D, L, M, N				RTA 6	messageur	1 par boîte	CECORAPO		



Fauteuil à basc. synchro, acc. fixes, DH en tissu maillé et assise remb.

Poids unitaire : 31 LB | 14.1 KG  
 Poids - boîte : 41 LB | 18.6 KG  
 Volume - boîte : 6.5 P<sup>3</sup> | 0.18 M<sup>3</sup>

OTG13071	Prix courant								
	582								
	DIMENSIONS HORS TOUT			DIMENSIONS DE L'ASSISE			DIMENSIONS DU DOSSIER		
	L	P	H	L	P	H	L	H	
PO	25	22	38	19	17	16.5-20.5	17.5	20	
MM	635	559	965	483	432	419-521	445	508	
Caractéristiques ergonomiques : A, B, C, D, L, M, N				RTA 2	messageur	1 par boîte	CECORAPO		



Fauteuil à basc. synchro, acc. régl., DH en tissu maillé et assise remb.

Poids unitaire : 31 LB | 14.1 KG  
 Poids - boîte : 41 LB | 18.6 KG  
 Volume - boîte : 6.5 P<sup>3</sup> | 0.18 M<sup>3</sup>

OTG13072	Prix courant								
	651								
	DIMENSIONS HORS TOUT			DIMENSIONS DE L'ASSISE			DIMENSIONS DU DOSSIER		
	L	P	H	L	P	H	L	H	
PO	25	22	38	19	17	16.5-20.5	17.5	20	
MM	635	559	965	483	432	419-521	445	508	
Caractéristiques ergonomiques : A, B, C, D, H, L, M, N				RTA 2	messageur	1 par boîte	CECORAPO		



Accoudoirs en T à hauteur fixe – 1 paire

Poids unitaire : 4 LB | 1.8 KG  
 Poids - boîte : 7.5 LB | 3.4 KG  
 Volume - boîte : 0.6 P<sup>3</sup> | 0.01 M<sup>3</sup>

OTG13073	Prix courant								
	69								
	DIMENSIONS HORS TOUT								
	L	P	H						
PO	3	10	11						
MM	76	254	279						
				RTA 00	messageur	1 par boîte (pricing is for the pair, specifications are for one arm)			



Accoudoirs en T à hauteur réglable – 1 paire

Poids unitaire : 5 LB | 2.3 KG  
 Poids - boîte : 8 LB | 3.63 KG  
 Volume - boîte : 0.6 P<sup>3</sup> | 0.01 M<sup>3</sup>

OTG13074	Prix courant								
	135								
	DIMENSIONS HORS TOUT								
	L	P	H						
PO	3.5	9.5	11.5						
MM	89	241	292						
				RTA 00	messageur	1 par boîte (pricing is for the pair, specifications are for one arm)			

## SAFARI



modèle OTG13026

### CARACTÉRISTIQUES DE SÉRIE

- Fauteuil basculant à dossier en tissu maillé.
- Design compacte convenant aux utilisateurs de taille moyenne ou plus petite.
- Le dossier profilé en tissu maillé noir doté d'une bande lombaire offre un excellent soutien.
- Accoudoirs à hauteur fixe.
- Piètement noir avec roulettes à doubles galets pour planchers à moquette (C1) est de série.
- Cette gamme peut être garnie dans le choix de toutes les textiles pour sièges de grade 1 de Global ou d'un syndrome Luxhide (se reporter à la page 148).
- Cette gamme respecte les lignes directrices sur les émissions établies par le *GREENGUARD Environmental Institute*.
- Garantie limitée à vie (des exceptions de 5 ans s'appliquent - se reporter à la page 152).
- La capacité de charge pour cette gamme est de 300 lb.

### RÉGLAGES

- Basculement central avec blocage du basculement à la position verticale.
- Réglage de la tension du basculement.
- Réglage pneumatique de la hauteur du siège.

### CARACTÉRISTIQUES EN OPTION

- Des roulettes pour des planchers à revêtement dur (**C9R**) peuvent être achetées séparément. Ajouter 96 \$ le jeu.

### AUTRES CHOIX DE TEXTILES

- Des textiles intégrés sont possibles (assise uniquement). Aucune quantité minimum. Communiquer avec le service à la clientèle pour plus de détails.

## DESCRIPTION

## MODÈLE / CARACTÉRISTIQUES



**Fauteuil basculant à dossier moyen en tissu maillé**  
 Poids unitaire : 27 LB | 12.3 KG  
 Poids - boîte : 32 LB | 14.51 KG  
 Volume - boîte : 4.5 P<sup>3</sup> | 0.12 M<sup>3</sup>

Prix courant  
**OTG13026** 456

	DIMENSIONS HORS TOUT			DIMENSIONS DE L'ASSISE			DIMENSIONS DU DOSSIER	
	L	P	H	L	P	H	L	H
PO	23	23.5	40	19	17	18.25-22.25	19	19
MM	584	597	991	483	432	464-565	483	483

Caractéristiques ergonomiques :  
 A, B, C, M, N, S



1 par boîte



## SIX 13



modèle OTG11613B

### CARACTÉRISTIQUES DE SÉRIE

- Un fauteuil à basculements multiples ergonomique à un prix économique.
- Des accoudoirs en T à hauteur réglable dotés de manchons en uréthane sont de série.
- Des roulettes à doubles galets pour planchers à moquette (C65) sont de série.
- Le siège est garni d'un textile Quilt (QL10) en noir uniquement.
- Cette gamme respecte les lignes directrices sur les émissions établies par le *GREENGUARD Environmental Institute*.
- Garantie limitée à vie (des exceptions de 2 ans s'appliquent - se reporter à la page 152).
- La capacité de charge pour cette gamme est de 300 lb.

### RÉGLAGES

- Basculement central avec commande continue de blocage du basculement.
- Commande continue de réglage de l'inclinaison du dossier et de l'assise.
- Réglage de la hauteur du dossier assisté d'un mécanisme dissimulé à rochet.
- Réglage pneumatique de la hauteur du siège.

### CARACTÉRISTIQUES EN OPTION

- Des roulettes pour des planchers à revêtement dur (**C65R**) peuvent être achetées séparément. Ajouter 96 \$ le jeu.

## DESCRIPTION

## MODÈLE / CARACTÉRISTIQUES



**Fauteuil à basc. multiples à dossier moyen**  
 Poids unitaire : 37 LB | 16.8 KG  
 Poids - boîte : 41 LB | 18.6 KG  
 Volume - boîte : 5.77 P<sup>3</sup> | 0.16 M<sup>3</sup>

Prix courant  
**OTG11613B** 622

	DIMENSIONS HORS TOUT			DIMENSIONS DE L'ASSISE			DIMENSIONS DU DOSSIER	
	L	P	H	L	P	H	L	H
PO	25.5	24	39	21	18.5	17.5-22.5	20.5	17.5-19
MM	648	610	991	533	470	445-572	521	445-483

Caractéristiques ergonomiques :  
 A, B, C, D, G, H, M, N, S



1 par boîte



SIX 31



modèle OTG11631B

CARACTÉRISTIQUES DE SÉRIE

- Un formidable siège de bureau polyvalent.
- L'assise et le dossier profilés sont dotés de coussins épais.
- Des accoudoirs en T à hauteur réglable dotés de manchons en uréthane sont de série.
- Des roulettes à doubles galets pour planchers à moquette (C65) sont de série.
- Les modèles OTG11531B et OTG11631B sont garnis d'un textile Quilt en noir (QL10).
- Cette gamme respecte les lignes directrices sur les émissions établies par le *GREENGUARD Environmental Institute*.
- Garantie limitée à vie (des exceptions de 2 ans s'appliquent - se reporter à la page 152).
- La capacité de charge pour cette gamme est de 300 lb.

RÉGLAGES

- **Fauteuil à basculements multiples**
  - Basculement central avec commande continue de blocage du basculement.
  - Réglage de la tension du basculement.
  - Réglage indépendant de l'inclinaison de l'assise et du dossier.
  - Réglage de la hauteur du dossier assisté d'un mécanisme à rochet interne.
  - Réglage de la profondeur de l'assise.
  - Réglage pneumatique de la hauteur du siège.
- **Fauteuil d'opérateur**
  - Basculement central avec commande continue de blocage du basculement.
  - Réglage de la tension du basculement.
  - Réglage indépendant de l'inclinaison de l'assise et du dossier.
  - Réglage de la hauteur du dossier.
  - Réglage pneumatique de la hauteur du siège.

CARACTÉRISTIQUES EN OPTION

- Des roulettes pour des planchers à revêtement dur (**C65R**) peuvent être achetées séparément. Ajouter 96 \$ le jeu.

DESCRIPTION

MODÈLE / CARACTÉRISTIQUES



Fauteuil à basculements multiples à dossier moyen

Poids unitaire : 55 LB | 25 KG  
 Poids - boîte : 65 LB | 29.48 KG  
 Volume - boîte : 8 P<sup>3</sup> | 0.22 M<sup>3</sup>

Prix courant										
OTG11531B										
Noir										
		DIMENSIONS HORS TOUT			DIMENSIONS DE L'ASSISE			DIMENSIONS DU DOSSIER		
		L	P	H	L	P	H	L	H	
PO	25,5	24	42,5	20	17	19-23	19,5	20,5-23,5		
MM	648	610	1080	508	432	483-584	495	521-597		
Caractéristiques ergonomiques :		RTA 8			message			1 par boîte		
A, B, C, D, E, F, G, H, M, N, S										



Fauteuil d'opérateur à dossier moyen

Poids unitaire : 42 LB | 19.1 KG  
 Poids - boîte : 46 LB | 20.87 KG  
 Volume - boîte : 6.5 P<sup>3</sup> | 0.18 M<sup>3</sup>

Prix courant										
OTG11631B										
Noir										
		DIMENSIONS HORS TOUT			DIMENSIONS DE L'ASSISE			DIMENSIONS DU DOSSIER		
		L	P	H	L	P	H	L	H	
PO	25,5	25	44	20,5	19	18,5-22,5	20	23-24,5		
MM	648	635	1118	521	483	470-572	508	584-622		
Caractéristiques ergonomiques :		RTA 8			message			1 par boîte		
A, B, C, D, G, H, M, N, S										

## SODA



modèle MVL13017

### CARACTÉRISTIQUES DE SÉRIE

- Un siège de salon léger et contemporain d'inspiration rétro, dotés de coussins d'assise et de dossier entièrement rembourrés.
- Le dossier fléchit suivant les mouvements de l'utilisateur.
- Les proportions généreuses du siège permettent d'adopter diverses positions assises.
- Les sièges et poufs présentent de série un bâti fini chromé doté de patins en polycarbonate transparent pour planchers à moquette, en béton ou à revêtement caoutchouté.
- Cette gamme peut être garni dans le choix de tous les textiles pour sièges de grade 1 de Global ou d'un synderme Luxhide (se reporter à la page 148).
- Cette gamme respecte les lignes directrices sur les émissions établies par le *GREENGUARD Environmental Institute*.
- Garantie limitée à vie (des exceptions de 5 ans s'appliquent - se reporter à la page 152).
- La capacité de charge pour cette gamme est de 300 lb.

### AUTRES CHOIX DE TEXTILES

- Des textiles intégrés sont possibles. Aucune quantité minimum. Communiquer avec le service à la clientèle pour plus de détails.
- Bantam est un vinyle durable pouvant se nettoyer à l'eau de Javel (solution de 10 %). Toutefois, en raison de sa nature plutôt rigide, ce vinyle a tendance à se tasser et à froncer et ne se prêtera donc pas aussi bien au rembourrage que les autres choix de textiles pour cette gamme.

### DESCRIPTION

### MODÈLE / CARACTÉRISTIQUES

#### Prix courant

**MVL13017**

646

Synderme Luxhide ou tissu (précédemment MVL13017F)



#### Siège de salon

Poids unitaire : 30 LB | 13,6 KG

Poids - boîte : 37 LB | 16,78 KG

Volume - boîte : 15,75 P<sup>3</sup> | 0,44 M<sup>3</sup>

#### DIMENSIONS HORS TOUT

PO	DIMENSIONS HORS TOUT			DIMENSIONS DE L'ASSISE			DIMENSIONS DU DOSSIER	
	L	P	H	L	P	H	L	H
27	24	32	27	18	17	22	15,5	
MM	686	610	813	686	457	432	559	394

Caractéristiques ergonomiques : M, N



1 par boîte



#### Prix courant

**MVL13018**

494



#### Pouf tabouret

Poids unitaire : 19 LB | 8,6 KG

Poids - boîte : 25 LB | 11,34 KG

Volume - boîte : 10,25 P<sup>3</sup> | 0,29 M<sup>3</sup>

#### DIMENSIONS HORS TOUT

PO	L	P	H
27	21	18,75	
MM	686	533	476

Caractéristiques ergonomiques : M, N



1 par boîte



## TABLES SODA



modèle MVL13016

### CARACTÉRISTIQUES DE SÉRIE

- Plateau de 1 po d'épaisseur en mélamine thermosoudée ceinturé d'une bande de chant agencée de 2 mm.
- Les tables présentent de série un bâti fini chromé doté de patins en polycarbonate transparent pour planchers à moquette, en béton ou à revêtement caoutchouté.
- Le dessus de table est offert dans un choix de 16 finis de série (se reporter à la page 149).
- Respecte les normes ANSI/BIFMA applicables.

### TABLES

### MODÈLE

### DIMENSIONS

### POIDS

### VOLUME

### PRIX COURANT



**MVL13016**  
circulaire 30 po

L x P x H

30 x - x 15,25

762 x - x 387

40  
18,14

13  
0,36

**445\$**



**MVL13023**  
carrée 30 po

30 x - x 15,25

762 x - x 387

45  
20,41

13  
0,36

**445\$**

Tables de 30 po

Expédiée montée dans 1 boîte.

SPARROW



modèle OTG10920

CARACTÉRISTIQUES DE SÉRIE

- Sièges d'invité ou d'appoint polyvalent.
- Bâti durable en acier soudé et piétement à quatre pieds.
- Les sièges présentent une assise garnie d'un textile Quilt en noir (QL10) et un dossier en tissu maillé noir.
- Une coquille sous l'assise permet d'empiler les sièges tout en protégeant le coussin de l'assise du siège inférieur.
- Accoudoirs en boucle en nylon.
- Le dossier en nylon présente un motif ajouré inédit.
- Cette gamme respecte les lignes directrices sur les émissions établies par le Greenguard Environmental Institute.
- Expédié monté – 4 par boîte.
- Cette gamme respecte les lignes directrices sur les émissions établies par le *GREENGUARD Environmental Institute*.
- Garantie limitée à vie (des exceptions de 2 ans s'appliquent - se reporter à la page 152).
- La capacité de charge pour cette gamme est de 300 lb.

DESCRIPTION

MODÈLE / CARACTÉRISTIQUES



Fauteuil d'invité, dos. en tissu maillé, assise remb.

Poids unitaire : 18.5 LB | 8.4 KG

Poids - boîte : 20 LB | 9.07 KG

Volume - boîte : 17.5 P³ | 0.49 M³

Prix courant

OTG10920 285

	DIMENSIONS HORS TOUT			DIMENSIONS DE L'ASSISE			DIMENSIONS DU DOSSIER	
	L	P	H	L	P	H	L	H
PO	24	21.5	33.5	18	17	18.5	17	15
MM	610	546	851	457	432	470	432	381

Caractéristiques ergonomiques : M, N

RTA 00

4 par boîte (le prix et les caractéristiques sont pour une chaise)



## STRADIC



modèle MVL11860

### CARACTÉRISTIQUES DE SÉRIE






- Fauteuil basculant doté d'un dossier de conception inédite en tissu maillé.
- Des accoudoirs à hauteur réglable dotés de manchons coulissants (avant-arrière) en uréthane sont de série.
- Des roulettes à doubles galets pour planchers à moquette (C1) sont de série.
- Le tissu maillé respirant du dossier est offert en noir uniquement.
- Cette gamme peut être garnie dans le choix de tous les textiles pour sièges de grade 1 de Global à l'exception d'un synderme Luxhide (se reporter à la page 148).
- Cette gamme respecte les lignes directrices sur les émissions établies par le *GREENGUARD Environmental Institute*.
- Garantie limitée à vie (des exceptions de 5 ans s'appliquent - se reporter à la page 152).
- La capacité de charge pour cette gamme est de 300 lb.

### RÉGLAGES

- Basculement central avec blocage du basculement à la position verticale.
- Réglage de la tension du basculement.
- Réglage pneumatique de la hauteur du siège.

### CARACTÉRISTIQUES EN OPTION

- Pour des planchers à revêtement dur, commander des roulettes (C9R). Ajouter 21 \$ le jeu.
- Bantam est un vinyle durable pouvant se nettoyer à l'eau de Javel (solution de 10 %). Toutefois, en raison de sa nature plutôt rigide, ce vinyle a tendance à se tasser et à froncer et ne se prêtera donc pas aussi bien au rembourrage que les autres choix de textiles pour cette gamme.

DESCRIPTION	MODÈLE / CARACTÉRISTIQUES																																				
	MODÈLE	PRIX																																			
 <p><b>Fauteuil basculant, dos. en tissu maillé, assise remb.</b>                      Poids unitaire : 35 LB   15.9 KG                      Poids - boîte : 40 LB   18.14 KG                      Volume - boîte : 9.5 P<sup>3</sup>   0.26 M<sup>3</sup></p>		Prix courant																																			
	MVL11860	515																																			
	<table border="1"> <thead> <tr> <th rowspan="2"></th> <th colspan="3">DIMENSIONS HORS TOUT</th> <th colspan="3">DIMENSIONS DE L'ASSISE</th> <th colspan="2">DIMENSIONS DU DOSSIER</th> </tr> <tr> <th>L</th> <th>P</th> <th>H</th> <th>L</th> <th>P</th> <th>H</th> <th>L</th> <th>H</th> </tr> </thead> <tbody> <tr> <td>PO</td> <td>25</td> <td>23.5</td> <td>35.5</td> <td>20</td> <td>17.5</td> <td>15.5-20.5</td> <td>18.5</td> <td>18</td> </tr> <tr> <td>MM</td> <td>635</td> <td>597</td> <td>902</td> <td>508</td> <td>445</td> <td>394-521</td> <td>470</td> <td>457</td> </tr> </tbody> </table>			DIMENSIONS HORS TOUT			DIMENSIONS DE L'ASSISE			DIMENSIONS DU DOSSIER		L	P	H	L	P	H	L	H	PO	25	23.5	35.5	20	17.5	15.5-20.5	18.5	18	MM	635	597	902	508	445	394-521	470	457
	DIMENSIONS HORS TOUT			DIMENSIONS DE L'ASSISE			DIMENSIONS DU DOSSIER																														
	L	P	H	L	P	H	L	H																													
PO	25	23.5	35.5	20	17.5	15.5-20.5	18.5	18																													
MM	635	597	902	508	445	394-521	470	457																													
	Caractéristiques ergonomiques : A, B, C, H, M, N, S																																				
	  1 par boîte  																																				



SUBURB



modèle MVL13051



modèle MVL13052

CARACTÉRISTIQUES DE SÉRIE

- Des sièges de salon fabriqués au Canada.
- Tous les modèles sont autoportants.
- Les coussins épais et moelleux sont réversibles et amovibles.
- Des pieds fuselés en bois fini noir sont de série.
- Les accoudoirs de profil effilé sont arrondis l'avant.
- Cette gamme peut être garnie dans le choix de tous les textiles pour sièges de grade 1 de Global à l'exception d'un synderme Luxhide (se reporter à la page 148).
- Cette gamme respecte les lignes directrices sur les émissions établies par le *GREENGUARD Environmental Institute*.
- Garantie limitée à vie (des exceptions de 5 ans s'appliquent - se reporter à la page 152).
- La capacité de charge pour cette gamme est de 300 lb par place assise.

AUTRES CHOIX DE TEXTILES

- Des textiles intégrés sont possibles. Aucune quantité minimum. Communiquer avec le service à la clientèle pour plus de détails.

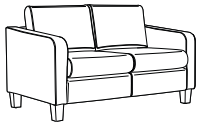
DESCRIPTION

MODÈLE / CARACTÉRISTIQUES



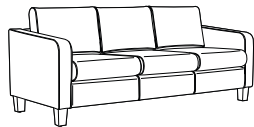
**Fauteuil club**  
 Poids unitaire : 49 LB | 22.3 KG  
 Poids - boîte : 59 LB | 26.76 KG  
 Volume - boîte : 14.5 P<sup>3</sup> | 0.41 M<sup>3</sup>

		Prix courant							
		<b>MVL13051</b>	862						
		<b>DIMENSIONS HORS TOUT</b>			<b>DIMENSIONS DE L'ASSISE</b>			<b>DIMENSIONS DU DOSSIER</b>	
		<b>L</b>	<b>P</b>	<b>H</b>	<b>L</b>	<b>P</b>	<b>H</b>	<b>L</b>	<b>H</b>
PO	30.25	32.75	31.5	21	19.5	17.5	21	14.5	
MM	768	832	800	533	495	445	533	368	
	<b>RTA 00</b>		<b>messageur</b>		1 par boîte		<b>FABRIQUÉ AU CANADA</b>		<b>GREENGUARD</b>



**Causeuse**  
 Poids unitaire : 71 LB | 32.3 KG  
 Poids - boîte : 83 LB | 37.65 KG  
 Volume - boîte : 24.25 P<sup>3</sup> | 0.68 M<sup>3</sup>

		Prix courant							
		<b>MVL13052</b>	1316						
		<b>DIMENSIONS HORS TOUT</b>			<b>DIMENSIONS DE L'ASSISE</b>			<b>DIMENSIONS DU DOSSIER</b>	
		<b>L</b>	<b>P</b>	<b>H</b>	<b>L</b>	<b>P</b>	<b>H</b>	<b>L</b>	<b>H</b>
PO	52.25	32.75	31.5	43	19.5	17.5	43	14.5	
MM	1327	832	800	1092	495	445	1092	368	
	<b>RTA 00</b>		1 par boîte		<b>FABRIQUÉ AU CANADA</b>		<b>GREENGUARD</b>		



**Canapé trois places**  
 Poids unitaire : 94 LB | 42.7 KG  
 Poids - boîte : 108 LB | 48.99 KG  
 Volume - boîte : 34.25 P<sup>3</sup> | 0.96 M<sup>3</sup>

		Prix courant							
		<b>MVL13053</b>	1767						
		<b>DIMENSIONS HORS TOUT</b>			<b>DIMENSIONS DE L'ASSISE</b>			<b>DIMENSIONS DU DOSSIER</b>	
		<b>L</b>	<b>P</b>	<b>H</b>	<b>L</b>	<b>P</b>	<b>H</b>	<b>L</b>	<b>H</b>
PO	74.25	32.75	31.5	65	19.5	17.5	65	14.5	
MM	1886	832	800	1651	495	445	1651	368	
	<b>RTA 00</b>		1 par boîte		<b>FABRIQUÉ AU CANADA</b>		<b>GREENGUARD</b>		

TAMI



modèle MVL1617



modèle MVL1616

## CARACTÉRISTIQUES DE SÉRIE

- Des sièges fonctionnels fabriqués au Canada.
- Le dossier est articulé pour plus de confort
- Le dossier est doté d'une coquille qui résiste aux éraflures.
- Le modèle MVL1617 est doté de série d'accoudoirs en T à hauteur réglable dotés de manchons en uréthane.
- Des roulettes à doubles galets pour planchers à moquette (C65) sont de série.
- Cette gamme peut être garnie dans le choix de tous les textiles pour sièges de grade 1 de Global à l'exception d'un syndérme Luxhide (se reporter à la page 148).
- Cette gamme respecte les lignes directrices sur les émissions établies par le *GREENGUARD Environmental Institute*.
- Garantie limitée à vie (des exceptions de 5 ans s'appliquent - se reporter à la page 152).
- La capacité de charge pour cette gamme est de 300 lb.

## RÉGLAGES

- Réglage de la profondeur de l'assise.
- Réglage pneumatique de la hauteur du siège.

## CARACTÉRISTIQUES EN OPTION

- Pour des planchers à revêtement dur, commander des roulettes (C65R). Ajouter 21 \$ le jeu.
- Bantam est un vinyle durable pouvant se nettoyer à l'eau de Javel (solution de 10 %). Toutefois, en raison de sa nature plutôt rigide, ce vinyle a tendance à se tasser et à froncer et ne se prêtera donc pas aussi bien au rembourrage que les autres choix de textiles pour cette gamme.

## DESCRIPTION

## MODÈLE / CARACTÉRISTIQUES



### Chaise fonctionnelle

Poids unitaire : 18 LB | 8.2 KG  
Poids - boîte : 21 LB | 9.53 KG  
Volume - boîte : 3.6 P<sup>3</sup> | 0.1 M<sup>3</sup>

		Prix courant							
MVL1616		231							
		DIMENSIONS HORS TOUT			DIMENSIONS DE L'ASSISE			DIMENSIONS DU DOSSIER	
		L	P	H	L	P	H	L	H
PO	18	22	32	18	16	15.5-20.5	15.5	14	
MM	457	559	813	457	406	394-521	394	356	
Caractéristiques ergonomiques : C, E, M, N		RTA 2		messageur	1 par boîte		CANADA	GREENGUARD	



### Fauteuil fonctionnel

Poids unitaire : 24 LB | 10.9 KG  
Poids - boîte : 27 LB | 12.25 KG  
Volume - boîte : 4.6 P<sup>3</sup> | 0.13 M<sup>3</sup>

		Prix courant							
MVL1617		324							
		DIMENSIONS HORS TOUT			DIMENSIONS DE L'ASSISE			DIMENSIONS DU DOSSIER	
		L	P	H	L	P	H	L	H
PO	22	22	32	18	16	15.5-20.5	15.5	14	
MM	559	559	813	457	406	394-521	394	356	
Caractéristiques ergonomiques : C, E, H, M, N		RTA 2		messageur	1 par boîte		CANADA	GREENGUARD	



### Accoudoirs en T à hauteur réglable - 1 paire

Poids unitaire : 8 LB | 3.6 KG  
Poids - boîte : 10 LB | 4.54 KG  
Volume - boîte : 1.3 P<sup>3</sup> | 0.03 M<sup>3</sup>

		Prix courant							
MVL2784		119							
		DIMENSIONS HORS TOUT			DIMENSIONS DE L'ASSISE			DIMENSIONS DU DOSSIER	
		L	P	H	L	P	H	L	H
PO	3	10	12	-	-	-	-	-	
MM	76	254	305	-	-	-	-	-	
		RTA 00		messageur	1 boîte (le prix indiqué est pour la paire; les caractéristiques sont pour un accoudoir)				

THOMPSON



modèle OTG11633B

CARACTÉRISTIQUES DE SÉRIE

- Siège de direction luxueux.
- Le coussin d'assise profilé est arrondi à l'avant; un appui-tête est intégré au dossier.
- Les accoudoirs en boucle à hauteur fixe finis aluminium poli sont dotés de manchons rembourrés.
- Le piétement fini aluminium poli présente des embouts résistant aux éraflures et des roulettes à doubles galets pour planchers à moquette (C65).
- Les faces supérieures sont garnies d'un syndrome Luxhide en noir et agrémentées de piqûres contrastantes.
- Cette gamme respecte les lignes directrices sur les émissions établies par le *GREENGUARD Environmental Institute*.
- Garantie limitée à vie (des exceptions de 2 ans s'appliquent - se reporter à la page 152).
- La capacité de charge pour cette gamme est de 300 lb.

RÉGLAGES

- Basculement central avec blocage du basculement à la position verticale.
- Réglage de la tension du basculement.
- Réglage pneumatique de la hauteur du siège.

CARACTÉRISTIQUES EN OPTION

- Des roulettes pour des planchers à revêtement dur (**C65R**) peuvent être achetées séparément. Ajouter 96 \$ le jeu.

DESCRIPTION

MODÈLE / CARACTÉRISTIQUES



Fauteuil basculant à dossier haut

Poids unitaire : 44 LB | 20 KG  
 Poids - boîte : 48 LB | 21.77 KG  
 Volume - boîte : 7.5 P<sup>3</sup> | 0.21 M<sup>3</sup>

Prix courant

OTG11633B 849

DIMENSIONS HORS TOUT

	L	P	H
PO	26	31	43
MM	660	787	1092

DIMENSIONS DE L'ASSISE

	L	P	H
	22.5	21	16-20
	572	533	406-508

DIMENSIONS DU DOSSIER

	L	H
	22	25
	559	635

Caractéristiques ergonomiques :  
 A, B, C, M, N, S



1 par boîte



TOMA



modèle OTG13032

CARACTÉRISTIQUES DE SÉRIE

- Fauteuil à basculement synchronisé à dossier en tissu maillé.
- Des accoudoirs en T à hauteur réglable dotés de manchons en uréthane durable sont de série.
- Piétement noir avec roulettes à doubles galets pour planchers à moquette (C1) est de série.
- Assise en polyester noir et dossier en tissu maillé noir.
- Cette gamme respecte les lignes directrices sur les émissions établies par le *GREENGUARD Environmental Institute*.
- Garantie limitée à vie (des exceptions de 2 ans s'appliquent - se reporter à la page 152).
- La capacité de charge pour cette gamme est de 300 lb.

RÉGLAGES

- Blocage du basculement à la position verticale.
- Réglage de la tension du basculement.
- Support lombaire réglable en hauteur.
- Réglage pneumatique de la hauteur du siège.

CARACTÉRISTIQUES EN OPTION

- Des roulettes pour des planchers à revêtement dur (**C9R**) peuvent être achetées séparément. Ajouter 96 \$ le jeu.

DESCRIPTION

MODÈLE / CARACTÉRISTIQUES



Fauteuil à basculant synchronisé à dossier moyen

Poids unitaire : 31 LB | 14.1 KG  
 Poids - boîte : 36 LB | 16.33 KG  
 Volume - boîte : 4.7 P<sup>3</sup> | 0.13 M<sup>3</sup>

Prix courant

OTG13032 568

DIMENSIONS HORS TOUT

	L	P	H
PO	24	24	40
MM	610	610	1016

DIMENSIONS DE L'ASSISE

	L	P	H
	18.5	17	18.5-22.5
	470	432	470-572

DIMENSIONS DU DOSSIER

	L	H
	17.5	20.5
	445	521

Caractéristiques ergonomiques :  
 A, B, C, D, H, L, M, N



1 par boîte



## TUMI



modèle OTG11776B

### CARACTÉRISTIQUES DE SÉRIE


- Un siège de direction contemporain idéal pour le bureau ou la salle de conseil.
- Les accoudoirs à hauteur fixe sont fabriqués en nylon durable.
- Des roulettes à doubles galets pour planchers à moquette (C65) sont de série.
- Les faces supérieures sont garnies d'un synterme Luxhide en noir.
- Cette gamme respecte les lignes directrices sur les émissions établies par le *GREENGUARD Environmental Institute*.
- Garantie limitée à vie (des exceptions de 2 ans s'appliquent - se reporter à la page 152).
- La capacité de charge pour cette gamme est de 300 lb.

### RÉGLAGES

- Basculement central avec blocage du basculement à la position verticale.
- Réglage de la tension du basculement.
- Réglage pneumatique de la hauteur du siège.

### CARACTÉRISTIQUES EN OPTION

- Des roulettes pour des planchers à revêtement dur (**C65R**) peuvent être achetées séparément. Ajouter 96 \$ le jeu.

DESCRIPTION	MODÈLE / CARACTÉRISTIQUES																																			
	MODÈLE	PRIX																																		
 <p><b>Fauteuil basculant à dossier haut</b>                      Poids unitaire : 31 LB   14.1 KG                      Poids - boîte : 37 LB   16.78 KG                      Volume - boîte : 4.2 P<sup>3</sup>   0.11 M<sup>3</sup></p>	OTG11776B	452																																		
	<table border="1"> <thead> <tr> <th rowspan="2"></th> <th colspan="3">DIMENSIONS HORS TOUT</th> <th colspan="3">DIMENSIONS DE L'ASSISE</th> <th colspan="2">DIMENSIONS DU DOSSIER</th> </tr> <tr> <th>L</th> <th>P</th> <th>H</th> <th>L</th> <th>P</th> <th>H</th> <th>L</th> <th>H</th> </tr> </thead> <tbody> <tr> <td>PO</td> <td>24.5</td> <td>25</td> <td>41.5</td> <td>20.5</td> <td>18.5</td> <td>16.5-20.5</td> <td>20.5</td> <td>22.5</td> </tr> <tr> <td>MM</td> <td>622</td> <td>635</td> <td>1054</td> <td>521</td> <td>470</td> <td>419-521</td> <td>521</td> <td>572</td> </tr> </tbody> </table>			DIMENSIONS HORS TOUT			DIMENSIONS DE L'ASSISE			DIMENSIONS DU DOSSIER		L	P	H	L	P	H	L	H	PO	24.5	25	41.5	20.5	18.5	16.5-20.5	20.5	22.5	MM	622	635	1054	521	470	419-521	521
	DIMENSIONS HORS TOUT			DIMENSIONS DE L'ASSISE			DIMENSIONS DU DOSSIER																													
	L	P	H	L	P	H	L	H																												
PO	24.5	25	41.5	20.5	18.5	16.5-20.5	20.5	22.5																												
MM	622	635	1054	521	470	419-521	521	572																												
Caractéristiques ergonomiques : A, B, C, M, N, S		RTA 6 1 par boîte																																		

**ULTRA**



modèle MVL11730



modèle MVL11743

**CARACTÉRISTIQUES DE SÉRIE**

- Une gamme de sièges basculants et d'invité fabriqués au Canada.
- Bâti interne en acier soudé.
- Le piétement est les accoudoirs à hauteur fixe (sauf pour les modèles sans accoudoirs) sont offert dans un fini chromé.
- Des roulettes à doubles galets pour planchers à moquette (C65) sont de série (sauf pour les sièges d'invité).
- Les faces supérieures peuvent être garnies d'un syndrome Luxhide, offert dans un choix de couleurs (se reporter à la page 148).
- Cette gamme respecte les lignes directrices sur les émissions établies par le *GREENGUARD Environmental Institute*.
- Garantie limitée à vie (des exceptions de 5 ans s'appliquent - se reporter à la page 152).
- La capacité de charge pour cette gamme est de 300 lb.

**RÉGLAGES**

- Basculement central avec blocage du basculement à la position verticale.
- Réglage de la tension du basculement.
- Réglage pneumatique de la hauteur du siège.

**CARACTÉRISTIQUES EN OPTION**

- Pour des planchers à revêtement dur, commander des roulettes (**C65R**). Ajouter 21 \$ le jeu.
- Des manchons rembourrés amovibles sont offerts en option pour les modèles basculants dotés d'accoudoirs. Préciser (**MVL11733**). Communiquer avec le service à la clientèle pour le prix des textiles intégrés.

**AUTRES CHOIX DE TEXTILES**

- Des textiles intégrés sont possibles. Aucune quantité minimum. Communiquer avec le service à la clientèle pour plus de détails




**DESCRIPTION**

**MODÈLE / CARACTÉRISTIQUES**



**Fauteuil basculant à dossier haut**




Poids unitaire : 32 LB | 14.5 KG  
Poids - boîte : 44 LB | 19.96 KG  
Volume - boîte : 11 P<sup>3</sup> | 0.31 M<sup>3</sup>

Prix courant							
<b>MVL11730</b>	666						
DIMENSIONS HORS TOUT			DIMENSIONS DE L'ASSISE			DIMENSIONS DU DOSSIER	
L	P	H	L	P	H	L	H
PO 23.5	24.5	40	21	17.5	17.5-22.5	20	21
MM 597	622	1016	533	445	445-572	508	533
Caractéristiques ergonomiques : A, B, C, M, N, S		<b>RTA 1</b>	 1 par boîte				



**Chaise basculante à dossier haut**




Poids unitaire : 28 LB | 12.7 KG  
Poids - boîte : 38 LB | 17.24 KG  
Volume - boîte : 11 P<sup>3</sup> | 0.31 M<sup>3</sup>

Prix courant							
<b>MVL11732</b>	599						
DIMENSIONS HORS TOUT			DIMENSIONS DE L'ASSISE			DIMENSIONS DU DOSSIER	
L	P	H	L	P	H	L	H
PO 21	24.5	40	21	17.5	17.5-22.5	20	21
MM 533	622	1016	533	445	445-572	508	533
Caractéristiques ergonomiques : A, B, C, M, N, S		<b>RTA 1</b>	 1 par boîte				



**Manchons rembourrés - 1 paire**




Poids unitaire : 0.25 LB | 0.1 KG  
Poids - boîte : 0.75 LB | 0.34 KG  
Volume - boîte : 0.2 P<sup>3</sup> | 0.01 M<sup>3</sup>














Prix courant							
<b>MVL11733</b>	53						
DIMENSIONS HORS TOUT			DIMENSIONS DE L'ASSISE			DIMENSIONS DU DOSSIER	
L	P	H	L	P	H	L	H
PO 5.5	9.25	0.25	-	-	-	-	-
MM 140	235	6	-	-	-	-	-
Pour les modèles dotés d'accoudoirs : MVL11730, MVL11734.		<b>RTA 00</b>	 1 boîte (prix indiqué est pour la paire; caractéristiques sont pour un accoudoir)				



**Fauteuil basculant à dossier bas**

Poids unitaire : 35 LB | 15.9 KG  
Poids - boîte : 42 LB | 19.05 KG  
Volume - boîte : 11 P<sup>3</sup> | 0.31 M<sup>3</sup>

Prix courant							
<b>MVL11734</b>	647						
DIMENSIONS HORS TOUT			DIMENSIONS DE L'ASSISE			DIMENSIONS DU DOSSIER	
L	P	H	L	P	H	L	H
PO 23.5	24.5	38	21	17.5	17.5-22.5	20	19
MM 597	622	965	533	445	445-572	508	483
Caractéristiques ergonomiques : A, B, C, M, N, S		<b>RTA 1</b>	 1 par boîte				

DESCRIPTION	MODÈLE / CARACTÉRISTIQUES								
 <p><b>Chaise basculante à dossier bas</b>                      Poids unitaire : 31 LB   14.1 KG                      Poids - boîte : 38 LB   17.24 KG                      Volume - boîte : 11 P<sup>3</sup>   0.31 M<sup>3</sup></p>	Prix courant								
	<b>MVL11735</b>	586							
	<b>DIMENSIONS HORS TOUT</b>			<b>DIMENSIONS DE L'ASSISE</b>			<b>DIMENSIONS DU DOSSIER</b>		
		<b>L</b>	<b>P</b>	<b>H</b>	<b>L</b>	<b>P</b>	<b>H</b>	<b>L</b>	<b>H</b>
	PO 21	24.5	38	21	17.5	17.5-22.5	20	19	
	MM 533	622	965	533	445	445-572	508	483	
	Caractéristiques ergonomiques : A, B, C, M, N, S								
			1 par boîte						
 <p><b>Fauteuil d'invité à DM, piétement en porte-à-faux</b>                      Poids unitaire : 32 LB   14.5 KG                      Poids - boîte : 40 LB   18.14 KG                      Volume - boîte : 13.25 P<sup>3</sup>   0.37 M<sup>3</sup></p>	Prix courant								
	<b>MVL11742</b>	742							
	<b>DIMENSIONS HORS TOUT</b>			<b>DIMENSIONS DE L'ASSISE</b>			<b>DIMENSIONS DU DOSSIER</b>		
		<b>L</b>	<b>P</b>	<b>H</b>	<b>L</b>	<b>P</b>	<b>H</b>	<b>L</b>	<b>H</b>
	PO 24.25	25	35	21	17.5	18	21	17.5	
	MM 616	635	889	533	445	457	533	445	
	Caractéristiques ergonomiques : M, N								
		1 par boîte							
 <p><b>Chaise d'invité à DM, piétement en porte-à-faux</b>                      Poids unitaire : 26 LB   11.8 KG                      Poids - boîte : 32 LB   14.51 KG                      Volume - boîte : 13.75 P<sup>3</sup>   0.38 M<sup>3</sup></p>	Prix courant								
	<b>MVL11743</b>	637							
	<b>DIMENSIONS HORS TOUT</b>			<b>DIMENSIONS DE L'ASSISE</b>			<b>DIMENSIONS DU DOSSIER</b>		
		<b>L</b>	<b>P</b>	<b>H</b>	<b>L</b>	<b>P</b>	<b>H</b>	<b>L</b>	<b>H</b>
	PO 21	24.75	35	21	17.5	18	21	17.5	
	MM 533	629	889	533	445	457	533	445	
	Caractéristiques ergonomiques : M, N								
		1 par boîte							

**VANIER**



modèle MVL3170



modèle MVL3172

**CARACTÉRISTIQUES DE SÉRIE**

- Sièges d'invité, pour la salle de conseil ou pour le bureau de direction, fabriqués au Canada.
- Assise généreusement coussinée et dossier à courbes composées.
- Accoudoirs à hauteur fixe en nylon dotés de manchons en uréthane.
- Des roulettes à doubles galets pour planchers à moquette (C1) sont de série (sauf pour le siège d'invité).
- Le siège d'invité présente un bâti en acier tubulaire ovale et un piétement monobloc.
- L'assise du modèle OTG11980 peut être garnie d'un synderm Lxhide, offert dans un choix de couleurs (se reporter à la page 148).
- Cette gamme respecte les lignes directrices sur les émissions établies par le *GREENGUARD Environmental Institute*.
- Garantie limitée à vie (des exceptions de 5 ans s'appliquent - se reporter à la page 152).
- La capacité de charge pour cette gamme est de 300 lb.

**RÉGLAGES**

- Basculement central avec blocage du basculement à la position verticale.
- Réglage de la tension du basculement.
- Réglage pneumatique de la hauteur du siège.

**CARACTÉRISTIQUES EN OPTION**

- Pour des planchers à revêtement dur, commander des roulettes (**C9R**). Ajouter 21 \$ le jeu.

**DESCRIPTION**

**MODÈLE / CARACTÉRISTIQUES**



**Fauteuil basculant à dossier haut**

Poids unitaire : 40 LB | 18.2 KG  
Poids - boîte : 47 LB | 21.32 KG  
Volume - boîte : 12 P<sup>3</sup> | 0.33 M<sup>3</sup>

Prix courant							
<b>MVL3170</b>	725						
DIMENSIONS HORS TOUT			DIMENSIONS DE L'ASSISE			DIMENSIONS DU DOSSIER	
L	P	H	L	P	H	L	H
PO 25,5	26	43	21	18	17-22	19	25,5
MM 648	660	1092	533	457	432-559	483	648
Caractéristiques ergonomiques : A, B, C, M, N, S			<b>RTA 1</b>	1 par boîte			



**Fauteuil basculant à dossier moyen**

Poids unitaire : 35 LB | 15.9 KG  
Poids - boîte : 41 LB | 18.6 KG  
Volume - boîte : 11.5 P<sup>3</sup> | 0.32 M<sup>3</sup>

Prix courant							
<b>MVL3171</b>	694						
DIMENSIONS HORS TOUT			DIMENSIONS DE L'ASSISE			DIMENSIONS DU DOSSIER	
L	P	H	L	P	H	L	H
PO 25,5	26	37	21	18	17-22	19	19,5
MM 648	660	940	533	457	432-559	483	495
Caractéristiques ergonomiques : A, B, C, M, N, S			<b>RTA 1</b>	1 par boîte			



**Fauteuil d'invité à DM, piétement monobloc**

Poids unitaire : 31 LB | 14.1 KG  
Poids - boîte : 37 LB | 16.78 KG  
Volume - boîte : 15.75 P<sup>3</sup> | 0.44 M<sup>3</sup>

Prix courant							
<b>MVL3172</b>	677						
DIMENSIONS HORS TOUT			DIMENSIONS DE L'ASSISE			DIMENSIONS DU DOSSIER	
L	P	H	L	P	H	L	H
PO 25,5	26	34,5	21	18	17	19	18,5
MM 648	660	876	533	457	432	483	470
Caractéristiques ergonomiques : M, N			<b>RTA 00</b>	1 par boîte			

## WOODBRIDGE



modèle OTG11617B

### CARACTÉRISTIQUES DE SÉRIE





- Sièges pour la salle de conseil ou le bureau de direction.
- Accoudoirs en nylon durable et manchons rembourrés.
- Des roulettes à doubles galets pour planchers à moquette (C65) sont de série.
- Les faces supérieures sont garnies d'un syndérme Luxhide en noir.
- Cette gamme respecte les lignes directrices sur les émissions établies par le *GREENGUARD Environmental Institute*.
- Garantie limitée à vie (des exceptions de 2 ans s'appliquent - se reporter à la page 152).
- La capacité de charge pour cette gamme est de 300 lb.

### RÉGLAGES

- Basculement central avec blocage du basculement à la position verticale.
- Réglage de la tension du basculement.
- Réglage pneumatique de la hauteur du siège.

### CARACTÉRISTIQUES EN OPTION

- Des roulettes pour des planchers à revêtement dur (C65R) peuvent être achetées séparément. Ajouter 96 \$ le jeu.

DESCRIPTION	MODÈLE / CARACTÉRISTIQUES																																			
	Prix courant																																			
 <p><b>Fauteuil basculant à dossier haut</b>                      Poids unitaire : 34 LB   15.5 KG                      Poids - boîte : 38 LB   17.24 KG                      Volume - boîte : 6.13 P<sup>3</sup>   0.17 M<sup>3</sup></p>	<b>OTG11617B</b>	501																																		
	<table border="1"> <thead> <tr> <th rowspan="2"></th> <th colspan="3">DIMENSIONS HORS TOUT</th> <th colspan="3">DIMENSIONS DE L'ASSISE</th> <th colspan="2">DIMENSIONS DU DOSSIER</th> </tr> <tr> <th>L</th> <th>P</th> <th>H</th> <th>L</th> <th>P</th> <th>H</th> <th>L</th> <th>H</th> </tr> </thead> <tbody> <tr> <td>PO</td> <td>26</td> <td>27</td> <td>42.5</td> <td>20.5</td> <td>18</td> <td>16.5-20.5</td> <td>21</td> <td>24</td> </tr> <tr> <td>MM</td> <td>660</td> <td>686</td> <td>1080</td> <td>521</td> <td>457</td> <td>419-521</td> <td>533</td> <td>610</td> </tr> </tbody> </table>			DIMENSIONS HORS TOUT			DIMENSIONS DE L'ASSISE			DIMENSIONS DU DOSSIER		L	P	H	L	P	H	L	H	PO	26	27	42.5	20.5	18	16.5-20.5	21	24	MM	660	686	1080	521	457	419-521	533
	DIMENSIONS HORS TOUT			DIMENSIONS DE L'ASSISE			DIMENSIONS DU DOSSIER																													
	L	P	H	L	P	H	L	H																												
PO	26	27	42.5	20.5	18	16.5-20.5	21	24																												
MM	660	686	1080	521	457	419-521	533	610																												
Caractéristiques ergonomiques : A, B, C, M, N, S		 1 par boîte																																		



YOHO



modèle MVL2789

CARACTÉRISTIQUES DE SÉRIE

- Gamme de sièges fonctionnels fabriqués au Canada.
- Le dossier à courbes composés doté d'un coussin épais offre un bon support lombaire.
- Des accoudoirs en T à hauteur réglable dotés de manchons en uréthane durable sont de série (sauf pour les modèles sans accoudoirs).
- Des roulettes à doubles galets pour planchers à moquette (C65) sont de série.
- Les sièges à hauteur réglable sont munis d'un repose-pieds chromé réglable.
- Les faces supérieures des sièges peuvent être garnies d'un syndérme Luxhide (dans un choix de couleurs) ou dans le choix de tous les textiles pour sièges de grade 1 de Global (se reporter à la page 148).
- Cette gamme respecte les lignes directrices sur les émissions établies par le *GREENGUARD Environmental Institute*.
- Garantie limitée à vie (des exceptions de 5 ans s'appliquent - se reporter à la page 152).
- La capacité de charge pour cette gamme est de 300 lb.

RÉGLAGES

- Réglage de la profondeur de l'assise.
- Réglage pneumatique de la hauteur du siège.

CARACTÉRISTIQUES EN OPTION

- Pour des planchers à revêtement dur, commander des roulettes (**C65R**). Ajouter 21 \$ le jeu.

DESCRIPTION

MODÈLE / CARACTÉRISTIQUES



Fauteuil fonctionnel à dossier moyen

Poids unitaire : 32 LB | 14.5 KG  
Poids - boîte : 38 LB | 17.24 KG  
Volume - boîte : 5.5 P<sup>3</sup> | 0.15 M<sup>3</sup>

		Prix courant								
		DIMENSIONS HORS TOUT			DIMENSIONS DE L'ASSISE			DIMENSIONS DU DOSSIER		
		L	P	H	L	P	H	L	H	
PO	24.5	24.5	38	19	16	16.5-21.5	18	19		
MM	622	622	965	483	406	419-546	457	483		
Caractéristiques ergonomiques : C, E, H, M, N		RTA 2			messenger			1 par boîte		
		CANADA			GREENGUARD					



Chaise fonctionnelle à dossier moyen

Poids unitaire : 23 LB | 10.5 KG  
Poids - boîte : 29 LB | 13.15 KG  
Volume - boîte : 5.5 P<sup>3</sup> | 0.15 M<sup>3</sup>

		Prix courant								
		DIMENSIONS HORS TOUT			DIMENSIONS DE L'ASSISE			DIMENSIONS DU DOSSIER		
		L	P	H	L	P	H	L	H	
PO	19	24.5	38	19	16	16.5-21.5	18	19		
MM	483	622	965	483	406	419-546	457	483		
Caractéristiques ergonomiques : C, E, M, N		RTA 2			messenger			1 par boîte		
		CANADA			GREENGUARD					



Chaise fonctionnelle à dossier bas

Poids unitaire : 23 LB | 10.5 KG  
Poids - boîte : 28 LB | 12.7 KG  
Volume - boîte : 4.7 P<sup>3</sup> | 0.13 M<sup>3</sup>






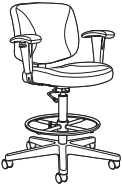







		Prix courant								
		DIMENSIONS HORS TOUT			DIMENSIONS DE L'ASSISE			DIMENSIONS DU DOSSIER		
		L	P	H	L	P	H	L	H	
PO	19	24	34	19	16.5	16-21	17.5	16		
MM	483	610	864	483	419	406-533	445	406		
Caractéristiques ergonomiques : C, E, M, N		RTA 2			messenger			1 par boîte		
		CANADA			GREENGUARD					



Fauteuil fonctionnel à dossier bas

Poids unitaire : 29 LB | 13.2 KG  
Poids - boîte : 34 LB | 15.42 KG  
Volume - boîte : 4.7 P<sup>3</sup> | 0.13 M<sup>3</sup>

		Prix courant								
		DIMENSIONS HORS TOUT			DIMENSIONS DE L'ASSISE			DIMENSIONS DU DOSSIER		
		L	P	H	L	P	H	L	H	
PO	24	24	34	19	16.5	16-21	17.5	16		
MM	610	610	864	483	419	406-533	445	406		
Caractéristiques ergonomiques : C, E, H, M, N		RTA 2			messenger			1 par boîte		
		CANADA			GREENGUARD					

DESCRIPTION	MODÈLE / CARACTÉRISTIQUES								
 <p><b>Tabouret fonctionnelle à hauteur réglable, dossier bas, sans acc.</b>                      Poids unitaire : 40 LB   18.2 KG                      Poids - boîte : 45 LB   20.41 KG                      Volume - boîte : 7 P<sup>3</sup>   0.19 M<sup>3</sup></p>	Prix courant <b>MVL2796</b> 526 Synderme Luxhide ou tissu (précédemment MVL2796F)								
	DIMENSIONS HORS TOUT			DIMENSIONS DE L'ASSISE			DIMENSIONS DU DOSSIER		
	L	P	H	L	P	H	L	H	
	PO MM	19 483	24 610	44 1118	19 483	16.5 419	23.5-33.5 597-851	17.5 445	16 406
Caractéristiques ergonomiques : C, E, M, N   1 par boîte  									
 <p><b>Tabouret fonctionnel à hauteur réglable, dossier bas, avec acc.</b>                      Poids unitaire : 46 LB   20.9 KG                      Poids - boîte : 50 LB   22.68 KG                      Volume - boîte : 7 P<sup>3</sup>   0.19 M<sup>3</sup></p>	Prix courant <b>MVL2799</b> 632 Synderme Luxhide ou tissu (précédemment MVL2799F)								
	DIMENSIONS HORS TOUT			DIMENSIONS DE L'ASSISE			DIMENSIONS DU DOSSIER		
	L	P	H	L	P	H	L	H	
	PO MM	24 610	24 610	44 1118	19 483	16.5 419	23.5-33.5 597-851	17.5 445	16 406
Caractéristiques ergonomiques : C, E, H, M, N   1 par boîte  									
 <p><b>Accoudeurs en T à hauteur réglable - 1 paire</b>                      Poids unitaire : 8 LB   3.6 KG                      Poids - boîte : 10 LB   4.54 KG                      Volume - boîte : 1.3 P<sup>3</sup>   0.03 M<sup>3</sup></p>	Prix courant <b>MVL2784</b> 119								
	DIMENSIONS HORS TOUT			DIMENSIONS DE L'ASSISE			DIMENSIONS DU DOSSIER		
	L	P	H	L	P	H	L	H	
	PO MM	3 76	10 254	12 305	- -	- -	- -	- -	- -
  1 boîte (le prix indiqué est pour la paire; les caractéristiques sont pour un accoudeur)									

ZIM



modèle OTG11351G

CARACTÉRISTIQUES DE SÉRIE

- Fauteuil à basculement synchronisé à dossier haut en tissu maillé au design enveloppant.
- Des accoudoirs en T à hauteur réglable dotés de manchons en uréthane sont de série.
- Assise en polyester noir et dossier en tissu maillé noir (B) ou gris (G).
- Un piétement noir avec des roulettes à doubles galets pour planchers à moquette (C1) sont de série.
- Cette gamme respecte les lignes directrices sur les émissions établies par le *GREENGUARD Environmental Institute*.
- Garantie limitée à vie (des exceptions de 2 ans s'appliquent - se reporter à la page 152).
- La capacité de charge pour cette gamme est de 300 lb.

RÉGLAGES

- Basculement synchronisé avec blocage du basculement à positions multiples.
- Réglage automatique de la tension du basculement.
- Réglage de la profondeur de l'assise.
- Réglage pneumatique de la hauteur du siège.

CARACTÉRISTIQUES EN OPTION

- Des roulettes pour des planchers à revêtement dur (C9R) peuvent être achetées séparément. Ajouter 96 \$ le jeu.

DESCRIPTION

MODÈLE / CARACTÉRISTIQUES



Fauteuil à basc. synchro avec capteur de poids à dos. haut

Poids unitaire : 37.5 LB | 17 KG  
 Poids - boîte : 44 LB | 19.96 KG  
 Volume - boîte : 5.75 PP | 0.16 M<sup>3</sup>

		Prix courant								
		519								
		OTG11351B OTG11351G								
		DIMENSIONS HORS TOUT			DIMENSIONS DE L'ASSISE			DIMENSIONS DU DOSSIER		
		L	P	H	L	P	H	L	H	
PO	26	24.5	43	19.5	18	18.5-22.5	18	22.5		
MM	660	622	1092	495	457	470-572	457	572		
		Caractéristiques ergonomiques : B, C, E, H, L, M, N			1 par boîte					

Gamme Ionic

Lite-Lift II

Pashley

# Bureaux et tables



### RENSEIGNEMENTS GÉNÉRAUX

- Avec ses lignes épurées résolument modernes, la gamme Ionic convient à merveille à toutes sortes d'applications en milieu de travail. Du poste de travail modulaire aux pôles multipostes, en passant par le bureau privé, l'accueil et la salle de conseil, Ionic propose un vaste choix de solutions pratiques et fonctionnelles
- Surfaces de travail en mélamine thermosoudée.
- Choix de 16 finis.
- Surfaces de travail de 1 po d'épaisseur.
- Panneaux finis de chaque côté et sur toutes les arêtes.
- Chant agencé en PVC durable de 2 mm.
- Tiroirs montés sur coulisses à roulement à billes.
- Tiroirs classeurs permettant le classement de dossiers format lettre ou grand format.
- Poignées et serrures finies argenté.
- Passe-câbles et bandes d'accès pour la gestion de câbles de série sur certains modèles.
- Les modules respectent toutes les normes ANSI/BIFMA applicables.
- Les modules sont fabriqués au Canada et protégés par la garantie à vie de Global.
- Les modules sont certifiés Greenguard.

### CONSTRUCTION

- Tous les modules sont fabriqués à partir de panneaux de particules d'une densité de 45 lb recouverts de part et d'autre de mélamine thermosoudée.
- Les raccords de serrure sont interverrouillables.
- Des patins de mise à niveau sont de série sur tous les modules au sol.
- Des serrures à clé à barillet amovible sont de série sur les caissons, les modules de rangement et les classeurs latéraux.
- Les clés sont aléatoires et ne peuvent être précisées.

### SURFACE INSCRIPTIBLE

- Cette option est offerte pour certains produits choisis, notamment les tables bureaux Ionic MLxxxDWL et MLxxxRWL et les tables Ionic à dessus rabattable MLxxxFT.
- Surface effaçable à sec non magnétique; blanc grand brillant et chant contrastant fini orage uniquement.
- Préciser (**WRS**). Se reporter au produit voulu pour le supplément.

### FINIS

- Les finis de série suivants sont offerts pour les modules Ionic, sans supplément :

#### DESSUS

ACJ	Acajou absolu
ASN	Nuit d'Orient
AWC	Cerisier Avant
AWH	Miel Avant
CMB	Érable clair
DES	Espresso profond
DWT	Blanc de blancs
HGT	Gris de Hayden
NBL	Noce Biondo
NGL	Noce Grigio
NEL	Noce Leggero
NML	Noce Medio
SKC	Palissandre
TWL	Noyer moiré
WHC	Chocolat blanc
WCR	Cerisier d'hiver

#### CHÂSSIS

ACJ	Acajou absolu
ASN	Nuit d'Orient
AWC	Cerisier Avant
AWH	Miel Avant
CMB	Érable clair
DES	Espresso profond
DWT	Blanc de blancs
HGT	Gris de Hayden
NBL	Noce Biondo
NGL	Noce Grigio
NEL	Noce Leggero
NML	Noce Medio
SKC	Palissandre
TWL	Noyer moiré
WHC	Chocolat blanc
WCR	Cerisier d'hiver

### FINIS DEUX TONS

- Combinaison de finis de série pour le dessus et le châssis possible - sans supplément.
- Préciser de la façon suivante :
  - Le premier code indique le fini du dessus, le deuxième code représente le fini du châssis (p.ex. AWC/DWT = dessus fini cerisier Avant, châssis blanc de blancs).
  - Lorsque le dessus et le châssis doivent être du même fini, il faut préciser celui du dessus et celui du fini (p.ex. AWC/AWC).

### FINIS - PIEDS EN MÉTAL

- Les pieds en métal sont offerts dans les finis texturés Sandtex suivants :
 

TBL	Noir
TDW	Blanc de blancs
TTU	Tungstène

### TABLEAUX PUNAISABLES - COULEURS

- Des tableaux punaisables sont offerts pour les étagères de 66 po et de 72 po.
- Le textile Lola est de série et offert dans les couleurs suivantes :
 

Nigelle (LL14)	Poulain (LL11)
Crème caramel (LL12)	Grès (LL38)
Parpaing (LL37)	Embruns (LL35)
Granite (LL36)	

**TIROIRS**

- Les tiroirs classeurs ainsi que les tiroirs simples sont montés sur des coulisses à roulement à billes à extension complète pour un accès sans restriction au contenu du tiroir.
- Un chant agencé en PVC de 2 mm ceinture tous les devants de tiroirs.
- Un porte-crayons est compris dans le tiroir simple supérieur.

**POIGNÉES**

- Des poignées sont de série sur tous les modules de rangement, les caissons et les portes vitrées à cadre en aluminium.
- Une poignée rectangulaire finie argentée est de série.

**PASSE-CÂBLES**

- Des passe-câbles sont de série sur les bureaux, les bahuts, les retours, les surfaces de transition et la plupart des surfaces de travail avec pied monobranche. Se reporter aux caractéristiques propres à chaque produit pour plus de détails sur l'emplacement et le nombre de passe-câbles applicables à chaque module.
- L'emplacement de chaque passe-câbles d'un module donné est de série et ne peut être modifié.
- Suppression des passe-câbles - il est possible de supprimer un passe-câbles d'un module muni d'un passe-câbles de série. Préciser (**RSG**). Ajouter 41 \$. Prévoir un délai de production plus long.

**PANNEAUX DE FOND**

- Un panneau de fond pleine hauteur est de série sur les bureaux à devant arqué, les bureaux rectangulaires, les bahuts, les retours et les surfaces de transition.
- Un panneau de fond mi-hauteur (12 po) est offert en option, sans supplément, pour les bahuts, les retours et les surfaces de transition. Commander au moyen du code (**12**).
- Prévoir un délai de production plus long lorsqu'un panneau de fond mi-hauteur est commandé.
- Les panneaux de fond mi-hauteur mesurant 12 po de hauteur laissent un dégagement de 16 po à partir du sol.
- Pour les surfaces de travail deltoïdes et rectangulaires avec pied monobranche, un panneau de fond est offert, comme module complémentaire. Les panneaux de fond mi-hauteur mesurent 12 po de hauteur, laissant un dégagement de 16 po à partir du sol. Se reporter aux modules proprement dits pour les codes.
- Pour les tables bureaux avec pieds en H, un panneau de fond est offert, comme module complémentaire. Les panneaux de fond mi-hauteur mesurent 12 po de hauteur, laissant un dégagement de 16 po à partir du sol. Se reporter aux modules proprement dits pour les codes.
- Le retrait des panneaux de fond varie selon le module, ainsi :  
Bureau à devant arqué : 6,5 po aux extrémités  
Bureaux de 30 po P : 4,5 po  
Bureaux de 36 po P : 6,5 po  
Bahuts, retours et surfaces de transition : le panneau de fond est affleurant (aucun retrait)

**SURFACES DE TRAVAIL AVEC PIED DROIT CARRÉ DE 2 PO**

- Les îlots en D et rectangulaires comportent de série un pied droit carré, un panneau latéral et un panneau de fond de 12 po H.
- Les surfaces deltoïdes comportent de série deux pieds droits carrés et des ferrures pour montage en affleurement. Les surfaces deltoïdes ne sont pas réversibles : une surface de gauche ou de droite doit être précisée.
- Le pied droit carré mesure 2 po carré et est offert de série dans un fini tungstène (**TTU**). Ils sont aussi offerts dans un fini noir (**TBL**) ou blanc de blancs (**TDW**), sans supplément.
- Les surfaces de travail sont prépercées et munies de douilles filetées pour les assujettir aux pieds à l'aide de vis à tête bombée.

**RETOURS À PANNEAUX LATÉRAUX EN MÉLAMINE**

- Les panneaux latéraux sont réversibles et peuvent s'utiliser à gauche ou à droite.
- Un panneau de fond pleine hauteur est de série sur les retours.
- Un panneau de fond mi-hauteur (12 po) est offert en option. Commander au moyen du code (**12**).

**TABLES BUREAUX ET RETOURS AVEC PIEDS EN H EN MÉTAL (TUBE CARRÉ, 2 PO)**

- Les tables bureaux rectangulaires sont dotés deux pieds en H de 28 po de hauteur.
- Les bureaux chevauchant avec pieds comprennent un pied en H de 28 po de hauteur et un pied en H de 5 3/4 po de hauteur.
- Les retours sont dotés d'un pied en H.
- Pour les tables bureaux de 24 po P, la largeur hors tout du pied en H est de 21 po.
- Pour les tables bureaux de 30 po P, la largeur hors tout du pied en H est de 23 po.
- Le pied est offert dans un fini noir (**TBL**), blanc de blancs (**TDW**) ou tungstène (**TTU**).
- Les retours sont réversibles et peuvent s'utiliser à gauche ou à droite.
- La face inférieure des tables bureaux présente un panneau de stabilité pour assurer une intégrité structurelle; les tables bureaux de 24 po de profondeur ne peuvent recevoir des caissons MLMP22BBF ou ML22BBF.
- Les bureaux chevauchants comprennent un bloc espaceur du même fini que celui du dessus.
- Le dégagement sous la surface de travail pour un mécanisme de tablette à clavier est de 21 po pour les tables bureaux de 30 po P et de 16 po pour les tables bureau de 24 po P.

**POSTE D'ACCUEIL**

- Ce module autoportant comporte un bureau, un plan de travail, un ensemble d'éclairage, un devant vitré, un pigeonier et les ferrures nécessaires.

**SURFACES DE TRANSITION**

- Un panneau de fond pleine hauteur est de série sur les surfaces de transition.
- Un panneau de fond mi-hauteur (12 po) est offert en option. Commander au moyen du code (**12**).

**ÎLOTS DE TRANSITION**

- Les îlots de transition sont offerts de série sans panneau de fond.

**ÉTAGÈRES**

- Les étagères sont offertes dans des largeurs de 36 po, 66 po et 72 po. Toutes les étagères mesurent 15 po de profondeur.
- Les étagères sont expédiées prêtes à monter.
- Les étagères de 66 po et de 72 po prévoient un dégagement de 20 3/8 po entre la surface de travail et la face inférieure de l'étagère.
- L'étagère de 36 po est dotée de deux tablettes. La tablette inférieure est réglable.
- Des portes en mélamine ou des portes vitrées à cadre en aluminium sont offertes pour les étagères de 36 po, 66 po et 72 po. Les portes en mélamine mesurent 11/16 po d'épaisseur.
- Les portes pour étagères de 66 po et 72 po sont vendues par jeu de deux et peuvent être installées du côté droit ou gauche de l'étagère. Pour fermer complètement l'étagère, deux jeux de portes sont nécessaires (soit quatre portes au total).
- Les étagères peuvent être montées sur un bahut sans attaches mécaniques. Un ruban double face est fourni pour l'installation. Toutefois, des ferrures sont offertes pour une sécurité accrue.
- Les étagères sont dotées de série d'un passe-câbles et d'une bande d'accès pleine largeur de 1 po pour la gestion de câbles.

**MODULES DE RANGEMENT (AUTOPORTANTS OU SE RANGEANT SOUS UNE SURFACE DE TRAVAIL)**

- Un jeu de tringles permettant le classement avant-arrière est compris par tiroir classeur.
- Les classeurs latéraux et les modules de rangement de 24 po P sont munis de contrepoids et dotés d'un mécanisme d'interverrouillage. Ces modules ont un dessus de série et sont conçus comme modules autoportants.
- Les classeurs latéraux et les modules de rangement de 22 po P sont conçus pour être utilisés sous une surface de travail et non pas comme modules autoportants.
- Tous les caissons mobiles sont dotés d'un contrepoids.

**CLÉS**

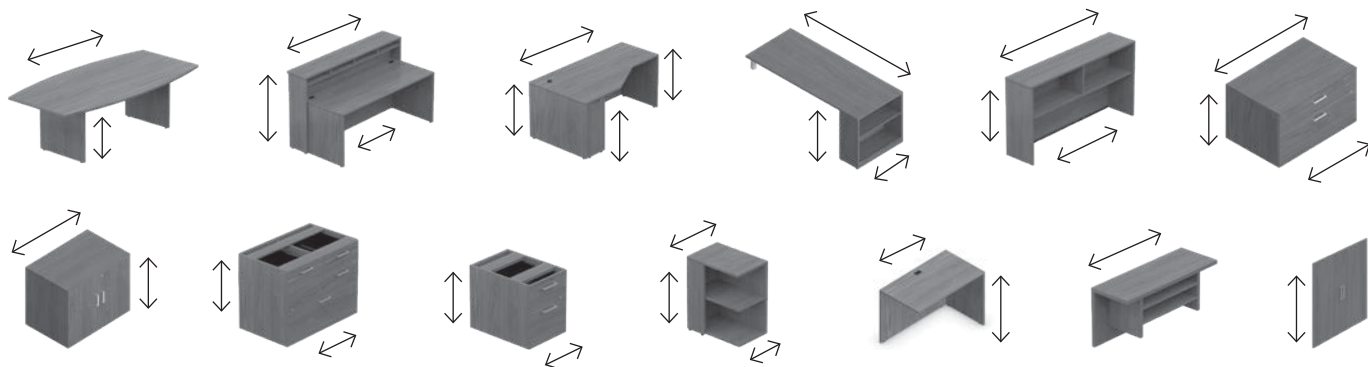
- Les numéros de clés pour les modules Ionic vont de 100 à 120. Les serrures sont installées de façon aléatoire à l'usine. L'option de clés identiques ou l'attribution d'un numéro de clé en particulier ne sont pas possibles.

**BLOCS D'ALIMENTATION**

- Se reporter à la rubrique des accessoires de la liste de prix pour les choix de modules d'alimentation électricité + données qui permettent d'acheminer une alimentation électrique et des capacités de recharge USB à la surface de travail.

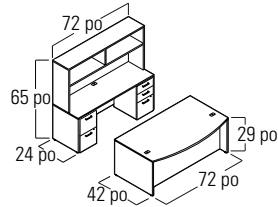
**FIL DU BOIS**

- L'orientation du fil du bois pour les différents modules de la gamme IONIC est généralement la suivante :

**MONTAGE**

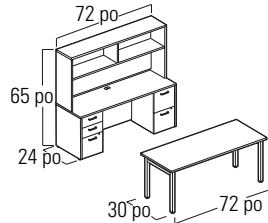
- Le poste d'accueil (ML72MRD) est expédié en deux boîtes : le bureau est démonté; le plan de travail, monté.
- Les caissons, classeurs latéraux et armoires de rangement sont expédiés montés.
- Tous les autres modules sont expédiés prêts à monter et nécessitent donc un certain montage.

MLP201: Bureau de direction - bureau à devant arqué



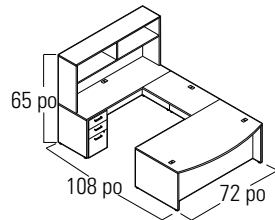
Modules	Numéro de modèle	Qté	Prix unitaire	Prix total
Bureau à devant arqué	ML7242BD	1	<b>818\$</b>	<b>2994\$</b>
Bahut rectangulaire	ML7224C	1	<b>484\$</b>	
Caisson, 2 tiroirs classeurs	ML22FF	1	<b>524\$</b>	
Étagère - 72 po	ML72HO	1	<b>626\$</b>	
Caisson, 2 tiroirs simples, 1 tiroir classeur	ML22BBF	1	<b>542\$</b>	

MLP230: Bureau



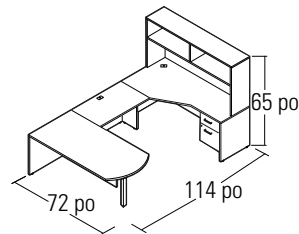
Modules	Numéro de modèle	Qté	Prix unitaire	Prix total
Table bureau	ML7230DWL	1	<b>727\$</b>	<b>2903\$</b>
Bahut rectangulaire	ML7224C	1	<b>484\$</b>	
Étagère - 72 po	ML72HO	1	<b>626\$</b>	
Caisson, 2 tiroirs simples, 1 tiroir classeur	ML22BBF	1	<b>542\$</b>	
Caisson, 2 tiroirs classeurs	ML22FF	1	<b>524\$</b>	

MLP205: Bureau de direction - bureau à devant arqué avec bahut rectangulaire\*



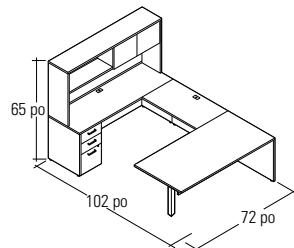
Modules	Numéro de modèle	Qté	Prix unitaire	Prix total
Bureau à devant arqué	ML7242BD	1	<b>818\$</b>	<b>2845\$</b>
Bahut rectangulaire	ML7224C	1	<b>484\$</b>	
Étagère - 72 po	ML72HO	1	<b>626\$</b>	
Surface de transition	ML4224FB	1	<b>375\$</b>	
Caisson, 2 tiroirs simples, 1 tiroir classeur	ML22BBF	1	<b>542\$</b>	

MLP202R: Bureau de direction - îlot en D avec bahut allongé de gauche



Modules	Numéro de modèle	Qté	Prix unitaire	Prix total
Îlot en D avec pied droit carré	ML7236DM	1	<b>639\$</b>	<b>2746\$</b>
Bahut de coin allongé - GAUCHE	ML7236CEL	1	<b>680\$</b>	
Étagère - 72 po	ML72HO	1	<b>626\$</b>	
Surface de transition	ML4224FB	1	<b>375\$</b>	
Caisson suspendu, 1 tiroir simple, 1 tiroir classeur	ML22HBF	1	<b>426\$</b>	

MLP121: Aménagement en U

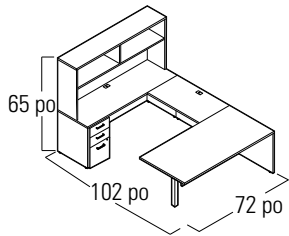


Modules	Numéro de modèle	Qté	Prix unitaire	Prix total
Îlot rectangulaire avec pied droit carré	ML7236RM	1	<b>639\$</b>	<b>2785\$</b>
Surface de transition	ML4224FB	1	<b>375\$</b>	
Bahut rectangulaire	ML7224C	1	<b>484\$</b>	
Étagère - 72 po	ML72HO	1	<b>626\$</b>	
Portes en mélamine	ML36DRL	1	<b>119\$</b>	
Caisson, 2 tiroirs simples, 1 tiroir classeur	ML22BBF	1	<b>542\$</b>	

\* Peut se monter selon une configuration de gauche ou de droite

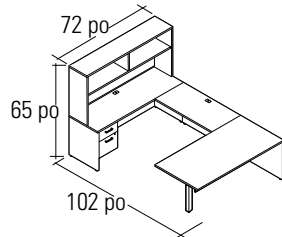


MLP221: Bureau de direction - Îlot rectangulaire \*



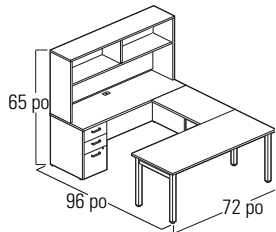
Modules	Numéro de modèle	Qté	Prix unitaire	Prix total
Îlot rectangulaire avec pied droit carré	ML7236RM	1	<b>639\$</b>	<b>2666\$</b>
Surface de transition	ML4224FB	1	<b>375\$</b>	
Bahut rectangulaire	ML7224C	1	<b>484\$</b>	
Étagère - 72 po	ML72HO	1	<b>626\$</b>	
Caisson, 2 tiroirs simples, 1 tiroir classeur	ML22BBF	1	<b>542\$</b>	

MLP321: Bureau en U



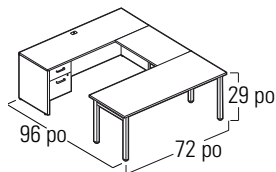
Modules	Numéro de modèle	Qté	Prix unitaire	Prix total
Îlot rectangulaire avec pied droit carré	ML7236RM	1	<b>639\$</b>	<b>2550\$</b>
Surface de transition	ML4224FB	1	<b>375\$</b>	
Bahut rectangulaire	ML7224C	1	<b>484\$</b>	
Étagère - 72 po	ML72HO	1	<b>626\$</b>	
Caisson suspendu, 1 tiroir simple, 1 tiroir classeur	ML22HBF	1	<b>426\$</b>	

MLP229: Bureau en U\*



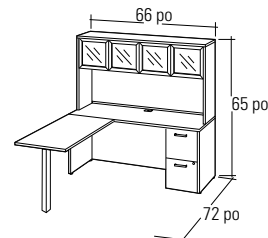
Modules	Numéro de modèle	Qté	Prix unitaire	Prix total
Table bureau	ML7230DWL	1	<b>727\$</b>	<b>2592\$</b>
Surface de transition	ML4224B	1	<b>213\$</b>	
Bahut rectangulaire	ML7224C	1	<b>484\$</b>	
Étagère - 72 po	ML72HO	1	<b>626\$</b>	
Caisson, 2 tiroirs simples, 1 tiroir classeur	ML22BBF	1	<b>542\$</b>	

MLP228: Bureau en U\*



Modules	Numéro de modèle	Qté	Prix unitaire	Prix total
Table bureau	ML7230DWL	1	<b>727\$</b>	<b>1850\$</b>
Surface de transition	ML4224B	1	<b>213\$</b>	
Bahut rectangulaire	ML7224C	1	<b>484\$</b>	
Caisson suspendu, 1 tiroir simple, 1 tiroir classeur	ML22HBF	1	<b>426\$</b>	

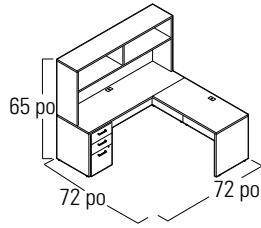
MLP235: Bureau de direction en L



Modules	Numéro de modèle	Qté	Prix unitaire	Prix total
Îlot rectangulaire avec pied droit carré	ML4824RI	1	<b>441\$</b>	<b>3101\$</b>
Bahut rectangulaire	ML6624C	1	<b>433\$</b>	
Portes vitrées	ML33DRAG	2	<b>553\$</b>	
Étagère - 66 po	ML66HO	1	<b>597\$</b>	
Caisson, 2 tiroirs classeurs	ML22FF	1	<b>524\$</b>	

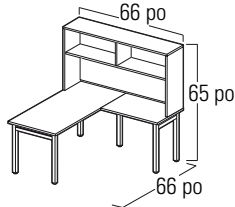
\* Peut se monter selon une configuration de gauche ou de droite

MLP206: Bureau de superviseur avec bahut rectangulaire\*



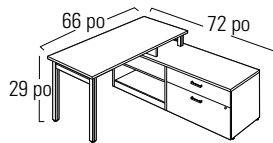
Modules	Numéro de modèle	Qté	Prix unitaire	Prix total
Retour	ML4824R	1	<b>439\$</b>	<b>2091\$</b>
Bahut rectangulaire	ML7224C	1	<b>484\$</b>	
Caisson, 2 tiroirs simples, 1 tiroir classeur	ML22BBF	1	<b>542\$</b>	
Étagère - 72 po	ML72HO	1	<b>626\$</b>	

MLP227: Bureau en L\*



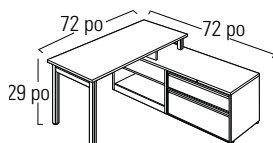
Modules	Numéro de modèle	Qté	Prix unitaire	Prix total
Table bureau	ML6630DWL	1	<b>709\$</b>	<b>1660\$</b>
Retour	ML3624RWL	1	<b>355\$</b>	
Étagère - 66 po	ML66HO	1	<b>597\$</b>	

MLP238: Bureau Ionic en L\*



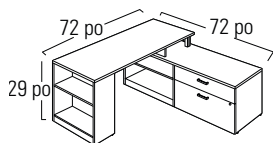
Modules	Numéro de modèle	Qté	Prix unitaire	Prix total
Bureau chevauchant avec pieds	ML6630POL	1	<b>703\$</b>	<b>2254\$</b>
Étagère basse sans dessus	ML2136CO	1	<b>553\$</b>	
Classeur bas sans dessus, 1 tiroir simple, 1 tiroir classeur	ML2136BF	1	<b>817\$</b>	
Dessus pour modules de rangement de 24 po P	ML7224LT	1	<b>181\$</b>	

MLP236: Bureau Ionic et MVL en L\*



Modules	Numéro de modèle	Qté	Prix unitaire	Prix total
Bureau chevauchant avec pieds	ML7230POL	1	<b>722\$</b>	<b>2299\$</b>
Étagère ouverte hauteur 1 ½ tiroir	M19361XSN	1	<b>573\$</b>	
Classeur latéral hauteur 1 ½	M1936PXB	1	<b>827\$</b>	
Dessus pour modules de rangement de 19,25 po P	ML7219LT	1	<b>177\$</b>	

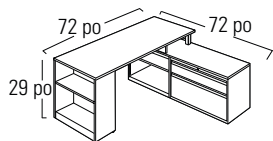
MLP237: Bureau Ionic en L\*



Modules	Numéro de modèle	Qté	Prix unitaire	Prix total
Bureau chevauchant avec bibliothèque	ML7230POB	1	<b>1106\$</b>	<b>2657\$</b>
Étagère basse sans dessus	ML2136CO	1	<b>553\$</b>	
Classeur bas sans dessus, 1 tiroir simple, 1 tiroir classeur	ML2136BF	1	<b>817\$</b>	
Dessus pour modules de rangement de 24 po P	ML7224LT	1	<b>181\$</b>	

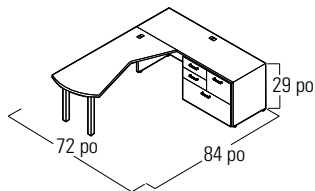
\* Peut se monter selon une configuration de gauche ou de droite

MLP241: Bureau Ionic et MVL en L \*



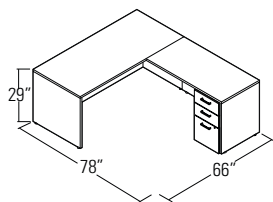
Modules	Numéro de modèle	Qté	Prix unitaire	Prix total
Bureau chevauchant avec bibliothèque	ML7224POB	1	<b>1030\$</b>	<b>2607\$</b>
Étagère ouverte hauteur 1 ½ tiroir	M19361XSN	1	<b>573\$</b>	
Classeur latéral hauteur 1 ½ tiroir	M1936PXB	1	<b>827\$</b>	
Dessus pour modules de rangement de 19,25 po P	ML7219LT	1	<b>177\$</b>	

MLP217L: Bureau en L avec surface de travail deltoïde



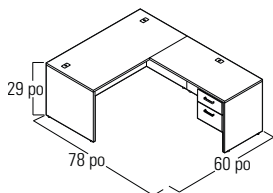
Modules	Numéro de modèle	Qté	Prix unitaire	Prix total
Bahut rectangulaire	ML7224C	1	<b>484\$</b>	<b>1859\$</b>
Îlot deltoïde, 2 pieds droits carrés - GAUCHE	ML6030PL	1	<b>526\$</b>	
Rangement polyvalent sans dessus	ML3622MS	1	<b>849\$</b>	

MLP108: Bureau en L \*



Modules	Numéro de modèle	Qté	Prix unitaire	Prix total
Bureau rectangulaire	ML6630D	1	<b>469\$</b>	<b>1450\$</b>
Retour	ML4824R	1	<b>439\$</b>	
Caisson suspendu, 1 tiroir simple, 1 tiroir classeur	ML22BBF	1	<b>542\$</b>	

MLP107: Bureau en L \*



Modules	Numéro de modèle	Qté	Prix unitaire	Prix total
Bureau rectangulaire	ML6030D	1	<b>440\$</b>	<b>1305\$</b>
Retour	ML4824R	1	<b>439\$</b>	
Caisson suspendu, 1 tiroir simple, 1 tiroir classeur	ML22HBF	1	<b>426\$</b>	

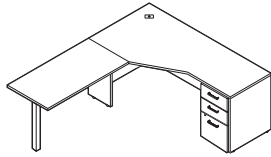
MLP116R - Bureau en L, 72 po x 84 po



Modules	Numéro de modèle	Qté	Prix unitaire	Prix total
Bahut de coin allongé - DROITE	ML7236CER	1	<b>680\$</b>	<b>1663\$</b>
Îlot rectangulaire avec pied droit carré	ML4824RI	1	<b>441\$</b>	
Caisson suspendu, 1 tiroir simple, 1 tiroir classeur	ML22BBF	1	<b>542\$</b>	

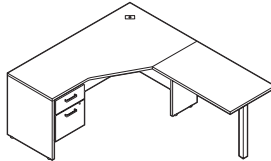
\* Peut se monter selon une configuration de gauche ou de droite

MLP116L: Bureau en L, 84 po x 72 po



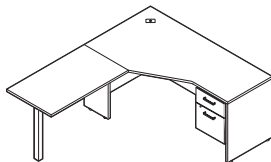
Modules	Numéro de modèle	Qté	Prix unitaire	Prix total
Bahut de coin allongé - GAUCHE	ML7236CEL	1	<b>680\$</b>	<b>1663\$</b>
Îlot rectangulaire avec pied droit carré	ML4824RI	1	<b>441\$</b>	
Caisson suspendu, 1 tiroir simple, 1 tiroir classeur	ML22BBF	1	<b>542\$</b>	

MLP115R: Bureau en L, 66 po x 78 po



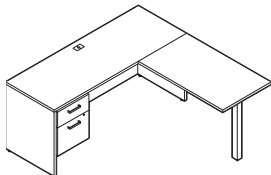
Modules	Numéro de modèle	Qté	Prix unitaire	Prix total
Bahut de coin allongé - DROITE	ML6636CER	1	<b>599\$</b>	<b>1439\$</b>
Îlot rectangulaire avec pied droit carré	ML4224RI	1	<b>413\$</b>	
Caisson suspendu, 1 tiroir simple, 1 tiroir classeur	ML22HBF	1	<b>426\$</b>	

MLP115L: Bureau en L, 78 po x 66 po



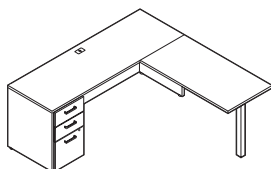
Modules	Numéro de modèle	Qté	Prix unitaire	Prix total
Bahut de coin allongé - GAUCHE	ML6636CEL	1	<b>599\$</b>	<b>1439\$</b>
Îlot rectangulaire avec pied droit carré	ML4224RI	1	<b>413\$</b>	
Caisson suspendu, 1 tiroir simple, 1 tiroir classeur	ML22HBF	1	<b>426\$</b>	

MLP113: Bureau en L, 66 po x 66 po\*



Modules	Numéro de modèle	Qté	Prix unitaire	Prix total
Bahut rectangulaire	ML6624C	1	<b>433\$</b>	<b>1273\$</b>
Îlot rectangulaire avec pied droit carré	ML4224RI	1	<b>413\$</b>	
Caisson suspendu, 1 tiroir simple, 1 tiroir classeur	ML22HBF	1	<b>426\$</b>	

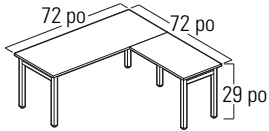
MLP114 - Bureau en L, 72 po x 72 po\*



Modules	Numéro de modèle	Qté	Prix unitaire	Prix total
Bahut rectangulaire	ML7224C	1	<b>484\$</b>	<b>1467\$</b>
Îlot rectangulaire avec pied droit carré	ML4824RI	1	<b>441\$</b>	
Caisson, 2 tiroirs simples, 1 tiroir classeur	ML22BBF	1	<b>542\$</b>	

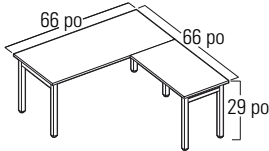
\* Peut se monter selon une configuration de gauche ou de droite

MLP224: Bureau en L \*



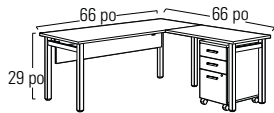
Modules	Numéro de modèle	Qté	Prix unitaire	Prix total
Table bureau	ML7230DWL	1	<b>727\$</b>	<b>1110\$</b>
Retour	ML4224RWL	1	<b>383\$</b>	

MLP222: Bureau en L \*



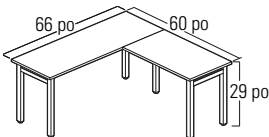
Modules	Numéro de modèle	Qté	Prix unitaire	Prix total
Table bureau	ML6630DWL	1	<b>709\$</b>	<b>1063\$</b>
Retour	ML3624RWL	1	<b>355\$</b>	

MLP231: Bureau en L \*



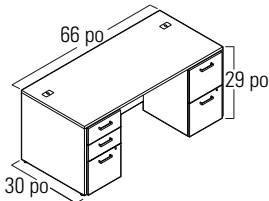
Modules	Numéro de modèle	Qté	Prix unitaire	Prix total
Table bureau	ML6630DWL	1	<b>709\$</b>	<b>1997\$</b>
Retour	ML3624RWL	1	<b>355\$</b>	
Caisson mobile, 2 tiroirs simples, 1 tiroir classeur	MLMP22BBF	1	<b>747\$</b>	
Panneau de fond pour table bureau	ML6612MPT	1	<b>187\$</b>	

MLP223: Bureau en L \*



Modules	Numéro de modèle	Qté	Prix unitaire	Prix total
Table bureau	ML6624DWL	1	<b>656\$</b>	<b>1010\$</b>
Retour	ML3624RWL	1	<b>355\$</b>	

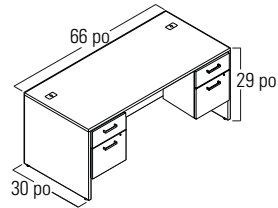
MLP109 - Bureau à deux caissons 66 po x 30 po



Modules	Numéro de modèle	Qté	Prix unitaire	Prix total
Bureau rectangulaire	ML6630D	1	<b>469\$</b>	<b>1535\$</b>
Caisson, 2 tiroirs simples, 1 tiroir classeur	ML22BBF	1	<b>542\$</b>	
Caisson, 2 tiroirs classeurs	ML22FF	1	<b>524\$</b>	

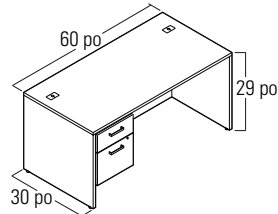
\* Peut se monter selon une configuration de gauche ou de droite

MLP110: Bureau à deux caissons, 66 po x 30 po



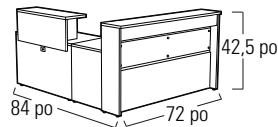
Modules	Numéro de modèle	Qté	Prix unitaire	Prix total
Bureau rectangulaire	ML6630D	1	<b>469\$</b>	<b>1321\$</b>
Caisson suspendu, 1 tiroir simple, 1 tiroir classeur	ML22HBF	2	<b>426\$</b>	

MLP111: Bureau à un caisson 60 po x 30 po\*



Modules	Numéro de modèle	Qté	Prix unitaire	Prix total
Bureau rectangulaire	ML6030D	1	<b>440\$</b>	<b>866\$</b>
Caisson suspendu, 1 tiroir simple, 1 tiroir classeur	ML22HBF	1	<b>426\$</b>	

MLP633: Poste d'accueil



Modules	Numéro de modèle	Qté	Prix unitaire	Prix total
Poste d'accueil	ML72MRD	1	<b>2962\$</b>	<b>3830\$</b>
Retour	ML4824R	1	<b>439\$</b>	
Plan de travail pour l'accueil	ML36RT	1	<b>429\$</b>	

\* Peut se monter selon une configuration de gauche ou de droite/bahut

TABLES BUREAUX ET MODULES

MODÈLE DIMENSIONS <sup>PO</sup><sub>MM</sub> POIDS <sup>LB</sup><sub>KG</sub> VOLUME <sup>PI<sup>3</sup></sup><sub>M<sup>3</sup></sub> PRIX COURANT WRS

L x P x H

24 po P

ML3624DWL	36 x 24 x 29 <i>914 x 610 x 737</i>	67 <i>30.39</i>	3.7 <i>0.1</i>	<b>550\$</b>	<b>123\$</b>
ML4224DWL	42 x 24 x 29 <i>1067 x 610 x 737</i>	71 <i>32.21</i>	3.9 <i>0.11</i>	<b>561\$</b>	<b>136\$</b>
ML4824DWL	48 x 24 x 29 <i>1219 x 610 x 737</i>	76 <i>34.47</i>	4.1 <i>0.11</i>	<b>574\$</b>	<b>139\$</b>
ML5424DWL	54 x 24 x 29 <i>1372 x 610 x 737</i>	81 <i>36.74</i>	4.2 <i>0.11</i>	<b>599\$</b>	<b>153\$</b>
ML6024DWL	60 x 24 x 29 <i>1524 x 610 x 737</i>	89 <i>40.37</i>	4.4 <i>0.12</i>	<b>627\$</b>	<b>172\$</b>
ML6624DWL	66 x 24 x 29 <i>1676 x 610 x 737</i>	89 <i>40.37</i>	4.6 <i>0.13</i>	<b>656\$</b>	<b>197\$</b>
ML7224DWL	72 x 24 x 29 <i>1829 x 610 x 737</i>	93 <i>42.18</i>	4.8 <i>0.13</i>	<b>672\$</b>	<b>205\$</b>

30 po P

ML6030DWL	60 x 30 x 29 <i>1524 x 762 x 737</i>	103 <i>46.72</i>	5.5 <i>0.15</i>	<b>682\$</b>	<b>204\$</b>
ML6630DWL	66 x 30 x 29 <i>1676 x 762 x 737</i>	104 <i>47.17</i>	5.7 <i>0.16</i>	<b>709\$</b>	<b>215\$</b>
ML7230DWL	72 x 30 x 29 <i>1829 x 762 x 737</i>	111 <i>50.35</i>	5.9 <i>0.16</i>	<b>727\$</b>	<b>223\$</b>

Bureau rectangulaire autoportant avec deux pieds en H et un panneau de stabilité. Peut recevoir un panneau de fonds en mélamine. Expédiée facile à monter, 2 boîtes.

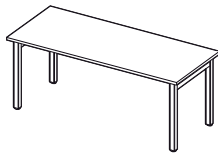


Table bureau

ML4824DTL	48 x 24 x 29 <i>1219 x 610 x 737</i>	57 <i>25.85</i>	4.3 <i>0.12</i>	<b>422\$</b>	s.o.
ML5424DTL	54 x 24 x 29 <i>1372 x 610 x 737</i>	63 <i>28.58</i>	4.5 <i>0.12</i>	<b>450\$</b>	s.o.
ML6024DTL	60 x 24 x 29 <i>1524 x 610 x 737</i>	69 <i>31.3</i>	4.7 <i>0.13</i>	<b>483\$</b>	s.o.

Construisez votre propre bureau avec le rangement léger ML24WPO ou ML24WBC (à commander séparément). Orientation réversible des pieds et du rangement pour une utilisation à gauche ou à droite. L'ensemble comprend un pied en H et un dessus. Expédiée facile à monter, 2 boîtes.

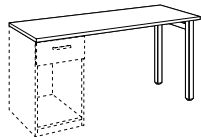


Table bureau à construire avec pied en H

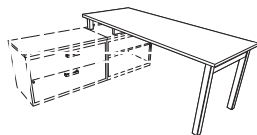
24 po P

ML6624POL	66 x 24 x 29 <i>1676 x 610 x 737</i>	69 <i>31.3</i>	5 <i>0.14</i>	<b>641\$</b>	s.o.
ML7224POL	72 x 24 x 29 <i>1829 x 610 x 737</i>	73 <i>33.11</i>	5.25 <i>0.14</i>	<b>659\$</b>	s.o.

30 po P

ML6630POL	66 x 30 x 29 <i>1676 x 762 x 737</i>	81 <i>36.74</i>	5.75 <i>0.16</i>	<b>703\$</b>	s.o.
ML7230POL	72 x 30 x 29 <i>1829 x 762 x 737</i>	86 <i>39.01</i>	6 <i>0.16</i>	<b>722\$</b>	s.o.

Doit chevaucher un module de rangement bas et une étagère basse de 22,25 po et être supporté par ceux-ci. Comprend un pied en H de 28 po de hauteur, un pied en H de 5 3/4 po de hauteur et un bloc espaceur en mélamine. Préciser le fini mélaminé pour le dessus et le bloc espaceur ainsi que le fini du pied en H. Autre possibilité : Le bureau peut aussi être supporté par un module de rangement en acier MVL hauteur 1 1/2 tiroir doté d'un dessus en mélamine de 1 po d'épaisseur. Expédié facile à monter, 2 boîtes.



Bureau chevauchant avec pieds

TABLES BUREAUX ET MODULES	MODÈLE	DIMENSIONS <sup>PO</sup> <sub>MM</sub>	POIDS <sup>LB</sup> <sub>KG</sub>	VOLUME <sup>PI</sup> <sup>3</sup> <sub>M<sup>3</sup></sub>	PRIX COURANT	WRS
---------------------------	--------	---	--------------------------------------	---	--------------	-----

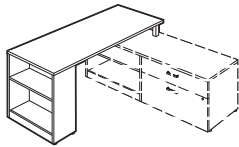
L x P x H

### 24 po P

ML7224POB	72 x 24 x 29 1829 x 610 x 737	94 42.64	10 0.28	<b>1030\$</b>	s.o.
-----------	----------------------------------	-------------	------------	---------------	------

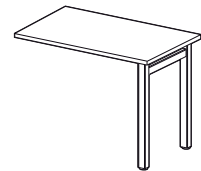
### 30 po P

ML7230POB	72 x 30 x 29 1829 x 762 x 737	126 57.15	11.75 0.33	<b>1106\$</b>	s.o.
-----------	----------------------------------	--------------	---------------	---------------	------



Bureau chevauchant avec bibliothèque

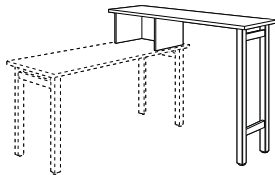
Doit chevaucher un module de rangement bas et une étagère basse de 22,25 po et être supporté par ceux-ci. Comprend une bibliothèque de 12 po de profondeur (1 tablette réglable), un pied en H de 5 3/4 po de hauteur et un bloc espaceur en mélamine. Préciser le fini mélaminé pour le dessus et le bloc espaceur, le fini mélaminé pour la bibliothèque ainsi que le fini du pied en H. Autre possibilité : Le bureau peut aussi être supporté par un module de rangement en acier MVL hauteur 1 1/2 tiroir doté d'un dessus en mélamine de 1 po d'épaisseur. Expédié facile à monter, 3 boîtes.



Retour

ML3024RWL	30 x 24 x 29 762 x 610 x 737	50 22.68	4 0.11	<b>351\$</b>	<b>119\$</b>
ML3624RWL	36 x 24 x 29 914 x 610 x 737	55 24.95	4.2 0.11	<b>355\$</b>	<b>123\$</b>
ML4224RWL	42 x 24 x 29 1067 x 610 x 737	59 26.76	4.4 0.12	<b>383\$</b>	<b>136\$</b>
ML4824RWL	48 x 24 x 29 1219 x 610 x 737	64 29.03	4.6 0.13	<b>390\$</b>	<b>139\$</b>
ML5424RWL	54 x 24 x 29 1372 x 610 x 737	67 30.39	4.7 0.13	<b>417\$</b>	<b>153\$</b>

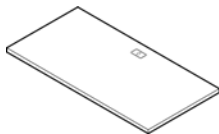
Se joint à un bureau, une table bureau ou un bahut. Un pied compris. Ferrures de montage comprises. Expédié facile à monter, 2 boîtes.



Retour assis-debout

ML5418SRL	54 x 18 x 42 1372 x 457 x 1067	86 39.01	4.2 0.11	<b>561\$</b>	s.o.
ML6018SRL	60 x 18 x 42 1524 x 457 x 1067	94 42.64	4.4 0.12	<b>587\$</b>	s.o.
ML6618SRL	66 x 18 x 42 1676 x 457 x 1067	102 46.27	4.5 0.12	<b>612\$</b>	s.o.
ML7218SRL	72 x 18 x 42 1829 x 457 x 1067	110 49.9	4.7 0.13	<b>627\$</b>	s.o.

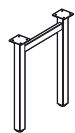
À utiliser avec une table bureau MLxxxxDWL pour créer un poste de travail à hauteur fixe à deux niveaux. Rangement de table intégré. Réversible pour permettre une configuration de gauche ou de droite. Expédié facile à monter, 2 boîtes.



Surface de transition

ML3624B	36 x 24 x 1 914 x 610 x 25	35 15.88	2 0.05	<b>191\$</b>	s.o.
ML4224B	42 x 24 x 1 1067 x 610 x 25	40 18.14	2 0.05	<b>213\$</b>	s.o.
ML4824B	48 x 24 x 1 1219 x 610 x 25	44 19.96	2 0.05	<b>225\$</b>	s.o.

Le module sert à créer un aménagement en U en jumelant deux modules autoportants dotés de deux pieds H ou deux panneaux latéraux pleine profondeur. Expédiée facile à monter, 1 boîte.



Pied en H

ML24LEG	23 x 4 x 28 584 x 102 x 711	19 8.62	3 0.08	<b>110\$</b>	s.o.
---------	--------------------------------	------------	-----------	--------------	------

S'utilise avec les dessus de 24 po P uniquement et jusqu'à 54 po L (un profilé de soutien est requis sur les dessus de plus de 54 po L). Expédié monté, 1 boîte.



TABLES BUREAUX ET MODULES

MODÈLE DIMENSIONS <sup>PO</sup><sub>MM</sub> POIDS <sup>LB</sup><sub>KG</sub> VOLUME <sup>Pi<sup>3</sup></sup><sub>M<sup>3</sup></sub> PRIX COURANT

L x P x H

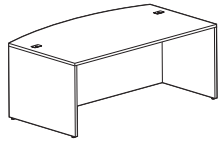
ML4812MPT	42 x 0.68 x 12 <i>1067 x 17 x 305</i>	24 <i>10.89</i>	1 <i>0.02</i>	<b>170\$</b>
ML5412MPT	48 x 0.68 x 12 <i>1219 x 17 x 305</i>	26 <i>11.79</i>	1 <i>0.02</i>	<b>176\$</b>
ML6012MPT	54 x 0.68 x 12 <i>1372 x 17 x 305</i>	28 <i>12.7</i>	1 <i>0.02</i>	<b>183\$</b>
ML6612MPT	60 x 0.68 x 12 <i>1524 x 17 x 305</i>	32 <i>14.51</i>	1.5 <i>0.04</i>	<b>187\$</b>
ML7212MPT	66 x 0.68 x 12 <i>1676 x 17 x 305</i>	27 <i>12.25</i>	1.5 <i>0.04</i>	<b>193\$</b>



Panneau de fond pour table bureau

Le module ML4812MPT peut s'utiliser avec le module ML4824DWL.  
 Le module ML5412MPT peut s'utiliser avec le module ML5424DWL.  
 Le module ML6012MPT peut s'utiliser avec les modules ML6030DWL et ML6024DWL.  
 Le module ML6612MPT peut s'utiliser avec les modules ML6630DWL et ML6624DWL.  
 Le module ML7212MPT peut s'utiliser avec les modules ML7230DWL et ML7224DWL.  
 La cloisonnette doit être assujettie au piètement en H à l'aide des vis à bois fournies; des avant-trous ont été prépercés.  
 Expédié en 1 boîte.

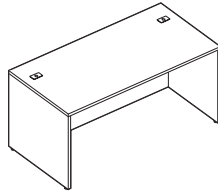
BUREAUX	MODÈLE	DIMENSIONS <sup>PO</sup> <sub>MM</sub>	POIDS <sup>LB</sup> <sub>KG</sub>	VOLUME <sup>PI<sup>3</sup></sup> <sub>M<sup>3</sup></sub>	PRIX COURANT
---------	--------	---	--------------------------------------	--	--------------



**Bureau à devant arqué**

	L x P x H			
ML7242BD	72 x 36 x 29	176	7	<b>818\$</b>
	1829 x 914 x 737	79.83	0.19	

Bureau à devant arqué. Deux passe-câbles. Panneau de fond pleine hauteur. Le panneau de fond est en retrait de 6,5 po aux extrémités et de 12 po au centre du bureau. Expédié facile à monter, 1 boîte.

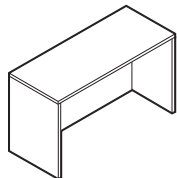


**Bureau rectangulaire**

<b>30 po P</b>				
ML6030D	60 x 30 x 29	125	4.5	<b>440\$</b>
	1524 x 762 x 737	56.7	0.12	
ML6630D	66 x 30 x 29	132	5	<b>469\$</b>
	1676 x 762 x 737	59.87	0.14	
ML7230D	72 x 30 x 29	157	5.5	<b>515\$</b>
	1829 x 762 x 737	71.21	0.15	

<b>36 po P</b>				
ML7236D	72 x 36 x 29	160	6	<b>544\$</b>
	1829 x 914 x 737	72.57	0.16	

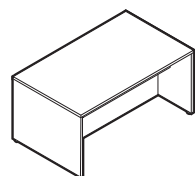
Bureau rectangulaire. Deux passe-câbles. Panneau de fond pleine hauteur.  
Bureaux de 30 po P : Le panneau de fond est en retrait de 4,3 po.  
Bureaux de 36 po P : Le panneau de fond est en retrait de 5,0 po.  
Expédié facile à monter, 1 boîte.



**Bureaux gagne-place, simple face**

ML482028CT	48 x 20 x 28	73.4	2.8	<b>487\$</b>
	1219 x 508 x 711	33.29	0.07	
ML542028CT	54 x 20 x 28	83.1	3.2	<b>512\$</b>
	1372 x 508 x 711	37.69	0.09	
ML602028CT	60 x 20 x 28	92.9	3.5	<b>531\$</b>
	1524 x 508 x 711	42.14	0.09	

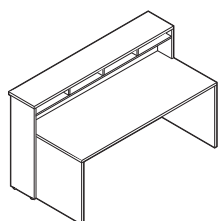
28 po H hors tout. Module de 20 po P idéal comme point d'atterrissage; un module d'alimentation peut être ajouté en option à la surface de travail. Face arrière en retrait pour faciliter la gestion de câbles. Découpe en option conçue pour recevoir un mini module d'alimentation Cove, à commander séparément (se reporter à la page 133). Emplacements possibles pour la découpe : FOG1 (à gauche), FOG2 (au centre) ou FOG3 (à droite). Modules adaptés à la gamme de meubles de salon Craft, se reporter à la rubrique des sièges de la liste de prix, pages 27-28. Convient également pour d'autres gammes de sièges d'appoint. Expédié facile à monter dans 1 boîte.



**Bureaux collectifs, double face**

ML483628CT	48 x 36 x 28	130.1	4.2	<b>709\$</b>
	1219 x 914 x 711	59.01	0.11	
ML543628CT	54 x 36 x 28	140.1	4.3	<b>737\$</b>
	1372 x 914 x 711	63.55	0.12	
ML603628CT	60 x 36 x 28	150.1	4.8	<b>770\$</b>
	1524 x 914 x 711	68.08	0.13	

28 po H hors tout. Idéal pour les zones communes comme espace de travail ou de rencontre. Permet d'asseoir des utilisateurs de part et d'autre. Le panneau de fond central s'arrête à 6,5 po de la face inférieure du dessus; deux profilés de soutien de part et d'autre du panneau de fond créent une cavité pour recevoir d'autres modules d'alimentation et faciliter la gestion de câbles. Des passe-câbles sur la surface de travail aux emplacements FOG1, FOG2 ou FOG3 peuvent aussi recevoir un mini module d'alimentation Cove, à commander séparément (se reporter à la page 133). Des passe-câbles sur les côtés sont offerts en option. Préciser PTL pour un passe-câbles à gauche, PTR pour un passe-câbles à droite ou PT2 pour un passe-câbles à gauche et à droite. Modules adaptés à la gamme de meubles de salon Craft, se reporter à la rubrique des sièges de la liste de prix, pages 27-28. Expédié facile à monter dans 1 boîte.

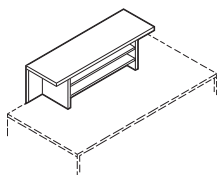


**Poste d'accueil**

ML72MRD	72 x 36.5 x 42	300	32	<b>2962\$</b>
	1829 x 927 x 1067	136.08	0.9	

Pour un poste d'accueil avec deux finis, préciser les finis de la façon suivante : Le premier code indique le fini du plan de travail et de la surface de travail. Le deuxième code représente le fini des surfaces verticales et du pigeonnier. Comprend un bureau, un plan de travail, un panneau vitré monté sur de la mélamine blanche, un ensemble d'éclairage et un pigeonnier à quatre compartiments. Le bureau et le plan de travail ne s'assujettissent pas ensemble. Le bureau est expédié facile à monter en 1 boîte. Le plan de travail est expédié facile à monter, 1 boîte.

**BUREAUX**      **MODÈLE**      **DIMENSIONS** <sup>PO</sup><sub>MM</sub>      **POIDS** <sup>LB</sup><sub>KG</sub>      **VOLUME** <sup>Pi<sup>3</sup></sup><sub>M<sup>3</sup></sub>      **PRIX COURANT**

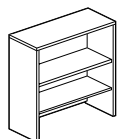


**Plan de travail pour l'accueil**

	<b>L x P x H</b>			
ML36RT	36 x 13 x 13 <i>914 x 330 x 330</i>	50 <i>22.68</i>	2.5 <i>0.07</i>	<b>429\$</b>
ML42RT	42 x 13 x 13 <i>1067 x 330 x 330</i>	66 <i>29.94</i>	3 <i>0.08</i>	<b>469\$</b>

Le plan de travail pour l'accueil se place sur une surface de travail. Deux tablettes. Ruban double face pour l'installation compris.  
Nota : Dégagement de 13 po au-dessus de la surface, hauteur hors tout de 17 po. Expédié facile à monter, 1 boîte.

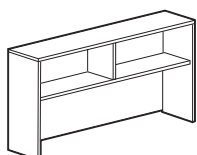
**ÉTAGÈRES**



**Étagère - 36 po**

ML36HO	36 x 15 x 36 <i>914 x 381 x 914</i>	90 <i>40.82</i>	4 <i>0.11</i>	<b>490\$</b>
--------	--	--------------------	------------------	--------------

L'étagère ML36HO comporte une tablette centrale fixe et une tablette inférieure réglable. Le module est préperçé pour recevoir des portes vitrées (ML36PHGD) ou en mélamine (ML36PHLD). Expédiée facile à monter, 1 boîte.

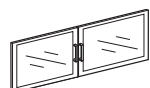


**Étagère - 66 po et 72 po**

ML66HO	66 x 15 x 36 <i>1676 x 381 x 914</i>	132 <i>59.87</i>	5 <i>0.14</i>	<b>597\$</b>
ML72HO	72 x 15 x 36 <i>1829 x 381 x 914</i>	140 <i>63.5</i>	6 <i>0.16</i>	<b>626\$</b>

Les étagères ML72HO et ML66HO sont dotées d'une cloisonnette verticale fixe. Ces modules peuvent s'utiliser sur toute surface de travail droite et sont préperçés pour recevoir des portes vitrées ou en mélamine. Dégagement de 20 po entre la surface de travail et la face inférieure de l'étagère. Expédiée facile à monter en, 1 boîte.

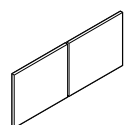
**PORTES POUR ÉTAGÈRE**



**Portes vitrées**

ML33DRAG	31.8 x 0.8 x 14.5 <i>808 x 20 x 368</i>	8 <i>3.63</i>	1.5 <i>0.04</i>	<b>553\$</b>
ML36DRAG	34.8 x 0.8 x 14.5 <i>884 x 20 x 368</i>	10 <i>4.54</i>	1.5 <i>0.04</i>	<b>570\$</b>

Jeu de deux portes vitrées; les portes s'installent d'un côté de l'étagère. Charnières comprises. Ne se verrouillent pas. Ne s'utilisent pas avec des portes en mélamine. Expédiées en 1 boîte. ML33DRAG - Jeu de deux portes pour l'étagère ML66HO; largeur hors tout de 33 po. ML36DRAG - Jeu de deux portes pour l'étagère ML72HO; largeur hors tout de 36 po.



**Portes en mélamine**

ML33DRL	31.8 x 0.7 x 15 <i>808 x 18 x 381</i>	18 <i>8.16</i>	2 <i>0.05</i>	<b>115\$</b>
ML36DRL	34.8 x 0.7 x 15 <i>884 x 18 x 381</i>	20 <i>9.07</i>	2 <i>0.05</i>	<b>119\$</b>


Jeu de deux portes en mélamine; les portes s'installent d'un côté de l'étagère. Les portes en mélamine dépassent légèrement le caisson de l'étagère permettant de tirer et ouvrir la porte. Charnières comprises. Ne se verrouillent pas. Ne s'utilisent pas avec des portes vitrées. Expédiées en 1 boîte. ML33DRL - Jeu de deux portes pour l'étagère ML66HO; largeur hors tout de 33 po. ML36DRL - Jeu de deux portes pour l'étagère ML72HO; largeur hors tout de 36 po.



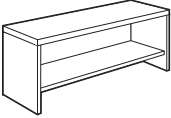
**Portes vitrées pour étagère de 36 po L**

ML36PHGD	34.8 x 0.8 x 34.8 <i>884 x 20 x 884</i>	45 <i>20.41</i>	1.5 <i>0.04</i>	<b>1054\$</b>
----------	--	--------------------	--------------------	---------------

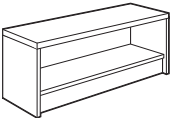
Jeu de deux portes vitrées avec cadre en aluminium. Convient uniquement pour les étagères de 36 po de largeur. Poignées comprises. Ne se verrouillent pas. Expédiées en 1 boîte.

PORTES POUR ÉTAGÈRE	MODÈLE	DIMENSIONS L x P x H	POIDS	VOLUME	PRIX COURANT
	ML36PHLD	34.8 x 0.7 x 34.8	35	0.75	<b>269\$</b>
		884 x 18 x 884	15.88	0.02	

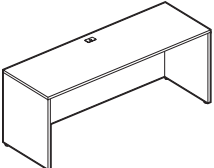
Jeu de deux portes en mélamine avec cadre en aluminium. Convient uniquement pour les étagères de 36 po de largeur. Poignées comprises. Ne se verrouillent pas. Expédiées en 1 boîte.

RANGEMENT DE TABLE	MODÈLE	DIMENSIONS L x P x H	POIDS	VOLUME	PRIX COURANT
	ML36LDTS	36 x 12 x 12	50	0.7	<b>439\$</b>
		914 x 305 x 305	22.68	0.01	
	ML42LDTS	42 x 12 x 12	59	0.8	<b>480\$</b>
		1067 x 305 x 305	26.76	0.02	
	ML48LDTS	48 x 12 x 12	69	0.9	<b>504\$</b>
1219 x 305 x 305		31.3	0.02		
ML54LDTS	54 x 12 x 12	80	1	<b>537\$</b>	
		1372 x 305 x 305	36.29	0.02	

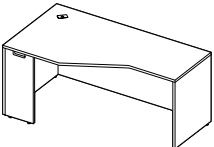
Le rangement de table s'installe à l'aide d'une bande de ruban adhésif double face compris. Dégagement intérieur – 7,25 po H; ouverture au bas de 3 po H. Le rangement de 54 po de largeur est doté d'une cloisonnette de séparation verticale centrale. Expédié monté dans 1 boîte.

	ML36LDTSF	36 x 12 x 12	54	0.7	<b>455\$</b>
		914 x 305 x 305	24.49	0.01	
	ML42LDTSF	42 x 12 x 12	63	0.8	<b>498\$</b>
		1067 x 305 x 305	28.58	0.02	
	ML48LDTSF	48 x 12 x 12	73	0.9	<b>524\$</b>
1219 x 305 x 305		33.11	0.02		
ML54LDTSF	54 x 12 x 12	84	1	<b>556\$</b>	
		1372 x 305 x 305	38.1	0.02	

Le rangement de table s'installe à l'aide bande de ruban adhésif double face compris. Le rangement de 54 po de largeur est doté d'une cloisonnette de séparation verticale centrale. Dégagement intérieur - 7,25 po H. Le bandeau est offert en option avec une découpe pour recevoir un mini module d'alimentation Cove (MVCOVSM2B/S ou MVCOVSM1UB/S), à commander séparément (se reporter à la page 133). Emplacements possibles pour la découpe : FOG1 (à gauche), FOG2 (au centre) ou FOG3 (à droite). La face arrière du module MLxxLDTSF est plus courte pour permettre d'acheminer le câble du module d'alimentation. Expédié monté dans 1 boîte.

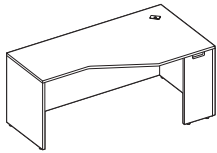
BAHUTS	MODÈLE	DIMENSIONS L x P x H	POIDS	VOLUME	PRIX COURANT
	ML7224C	72 x 24 x 29	123	5	<b>484\$</b>
		1829 x 610 x 737	55.79	0.14	
	ML6624C	66 x 24 x 29	117	4.5	<b>433\$</b>
		1676 x 610 x 737	53.07	0.12	

Bahut rectangulaire. Un passe-câbles dans la surface de travail, un dans le panneau de fond. Panneau de fond affleurant pleine hauteur. Panneau de fond de 12 po H offert en option. Préciser (12). Expédié facile à monter, 1 boîte.

BAHUTS DE COIN ALLONGÉ	MODÈLE	DIMENSIONS L x P x H	POIDS	VOLUME	PRIX COURANT
	ML6636CEL	66 x 36 x 29	142	5.5	<b>599\$</b>
		1676 x 914 x 737	64.41	0.15	
	ML7236CEL	72 x 36 x 29	150	6	<b>680\$</b>
		1829 x 914 x 737	68.04	0.16	

Un panneau latéral étroit et un panneau latéral pleine profondeur. Le panneau latéral étroit peut se jumeler à un retour ou à une surface de transition de 24 po P. Le panneau latéral pleine profondeur ne peut être jumelé. Un passe-câbles de coin. Panneau de fond de 12 po H offert en option. Préciser (12). Expédié facile à monter, 1 boîte.

**BAHUTS DE COIN ALLONGÉ**

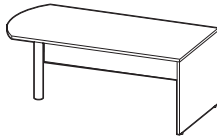


**Bahut de coin allongé - DROITE**

MODÈLE	DIMENSIONS <sup>PO</sup> <sub>MM</sub>	POIDS <sup>LB</sup> <sub>KG</sub>	VOLUME <sup>PI<sup>3</sup></sup> <sub>M<sup>3</sup></sub>	PRIX COURANT
ML6636CER	66 x 36 x 29	142	5.5	<b>599\$</b>
	1676 x 914 x 737	64.41	0.15	
ML7236CER	72 x 36 x 29	150	6	<b>680\$</b>
	1829 x 914 x 737	68.04	0.16	

Un panneau latéral étroit et un panneau latéral pleine profondeur. Le panneau latéral étroit peut se jumeler à un retour ou à une surface de transition de 24 po P. Le panneau latéral pleine profondeur ne peut être jumelé. Un passe-câbles de coin. Panneau de fond de 12 po H offert en option. Préciser (12). Expédié facile à monter, 1 boîte.

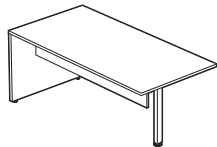
**ÎLOTS AVEC PANNEAU DE FOND**



**Îlot en D avec pied droit carré**

ML6630DM	66 x 30 x 29	40.8	3.84	<b>544\$</b>
	1676 x 762 x 737	18.51	0.1	
ML7236DM	72 x 36 x 29	105.8	4.84	<b>639\$</b>
	1829 x 914 x 737	47.99	0.13	

Îlot en D réversible avec pied droit carré et panneau de fond présentant un dégagement de 16 po. Aucun passe-câbles. Doit être jumelé. Expédié facile à monter, 2 boîtes.

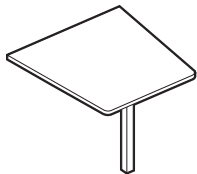


**Îlot rectangulaire avec pied droit carré**

ML6630RM	66 x 30 x 29	41.8	4.34	<b>544\$</b>
	1676 x 762 x 737	18.96	0.12	
ML7236RM	72 x 36 x 29	105.8	4.84	<b>639\$</b>
	1829 x 914 x 737	47.99	0.13	

Îlot rectangulaire réversible avec pied droit carré et panneau de fond de 16 po de hauteur. Aucun passé-câbles. Doit être jumelé. Expédié facile à monter, 2 boîtes.

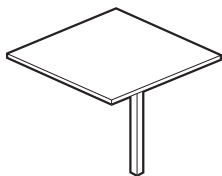
**ÎLOTS SANS PANNEAU DE FOND**



**Îlot en biseau – Pied droit carré**

ML3636WI	36 x 36 x 29	35.8	2.34	<b>407\$</b>
	914 x 914 x 737	16.24	0.06	
ML4242WI	42 x 42 x 29	45.8	3.04	<b>489\$</b>
	1067 x 1067 x 737	20.77	0.08	

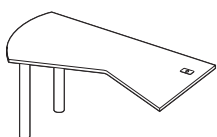
L'îlot mesure 36 po ou 42 po de largeur là où la surface est jointe. Sert à créer une table de travail collaboratif avec tablette ouverte ML36290S ou ML42290S. Ferrures de raccord comprises. Expédié facile à monter en 2 boîtes.



**Îlot carré – Pied droit carré**

ML3636SI	36 x 36 x 29	37.8	2.34	<b>393\$</b>
	914 x 914 x 737	17.15	0.06	
ML4242SI	42 x 42 x 29	47.8	3.04	<b>474\$</b>
	1067 x 1067 x 737	21.68	0.08	

L'îlot mesure 36 po ou 42 po de largeur là où la surface est jointe. Sert à créer une table de travail collaboratif avec tablette ouverte ML36290S ou ML42290S. Ferrures de raccord comprises. Expédié facile à monter en 2 boîtes.

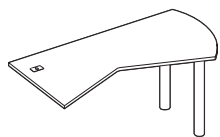


**Îlot deltoïde avec 2 pieds droits carrés - GAUCHE**

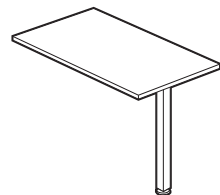
ML6030PL	60 x 30 x 29	20.6	1.68	<b>526\$</b>
	1524 x 762 x 737	9.34	0.04	

Îlot de 30 po P où les surfaces se jumellent. Un passe-câbles de coin. Deux pieds droits carrés. Ferrures de jumelage comprises. Panneau de fond offert en option. Expédié facile à monter, 3 boîtes.

## ÎLOTS SANS PANNEAU DE FOND



**Îlot deltaïde avec 2 pieds droits carrés - DROITE**



**Îlot rectangulaire avec pied droit carré**

MODÈLE	DIMENSIONS <sup>PO</sup> <sub>MM</sub>	POIDS <sup>LB</sup> <sub>KG</sub>	VOLUME <sup>PI</sup> <sup>3</sup> <sub>M<sup>3</sup></sub>	PRIX COURANT
--------	---	--------------------------------------	---	--------------

L x P x H

ML6030PR	60 x 30 x 29 1524 x 762 x 737	20.6 9.34	1.68 0.04	<b>526\$</b>
----------	----------------------------------	--------------	--------------	--------------

Îlot de 30 po P où les surfaces se jumellent. Un passe-câbles de coin. Deux pieds droits carrés. Ferrures de jumelage comprises. Panneau de fond offert en option. Expédié facile à monter, 3 boîtes.

ML4224RI	42 x 24 x 29 1067 x 610 x 737	15.8 7.17	1.34 0.03	<b>413\$</b>
ML4824RI	48 x 24 x 29 1219 x 610 x 737	17.8 8.07	1.34 0.03	<b>441\$</b>

Îlot rectangulaire réversible de 24 po P où les surfaces se jumellent. Un pied droit carré. Ferrures de jumelage comprises. Panneau de fond offert en option. Expédié facile à monter, 2 boîtes.

## PANNEAUX DE FOND

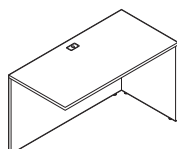


**Panneau de fond pour îlots**

ML4212MP	32 x 0.68 x 12 813 x 17 x 305	15 6.8	0.65 0.01	<b>161\$</b>
ML4812MP	38 x 0.68 x 12 965 x 17 x 305	20 9.07	0.75 0.02	<b>188\$</b>
ML6012MP	45 x 0.68 x 12 1143 x 17 x 305	25 11.34	1 0.02	<b>191\$</b>

Le module ML4212MP s'utilise avec le module ML4224RI. Le module ML4812MP s'utilise avec le module ML4824RI. Le module ML6012MP s'utilise avec les modules ML6030PL et ML6030PR. Expédié facile à monter, 1 boîte.

## RETOURS

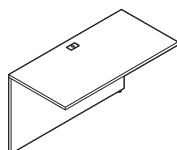


**Retour**

ML3024R	30 x 24 x 29 762 x 610 x 737	61 27.67	2.5 0.07	<b>407\$</b>
ML3624R	36 x 24 x 29 914 x 610 x 737	68 30.84	3 0.08	<b>419\$</b>
ML4224R	42 x 24 x 29 1067 x 610 x 737	76 34.47	3.5 0.09	<b>434\$</b>
ML4824R	48 x 24 x 29 1219 x 610 x 737	85 38.56	4 0.11	<b>439\$</b>

Le module réversible s'utilise avec un bureau rectangulaire, un bahut ou un bahut de coin. Deux passe-câbles. Panneau de fond de 12 po H offert en option. Préciser (12). Expédié facile à monter, 1 boîte.

## SURFACE DE TRANSITION



**Surface de transition**

ML3624FB	36 x 24 x 29 914 x 610 x 737	55 24.95	2 0.05	<b>362\$</b>
ML4224FB	42 x 24 x 29 1067 x 610 x 737	65 29.48	2.5 0.07	<b>375\$</b>
ML4824FB	48 x 24 x 29 1219 x 610 x 737	75 34.02	3 0.08	<b>388\$</b>

Le module sert à créer un aménagement en U en jumelant deux modules dotés de panneaux latéraux pleine profondeur. Deux passe-câbles. Ferrures de jumelage comprises. Panneau de fond de 12 po H offert en option. Préciser (12). Expédié facile à monter, 1 boîte.

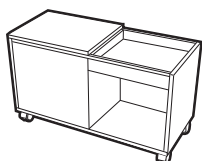
CAISSONS MOBILES



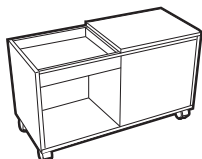
Caisson mobile,  
1 tiroir simple, 1 tiroir classeur



Caisson mobile,  
2 tiroirs simples, 1 tiroir classeur



Caisson mobile Buddy - GAUCHE



Caisson mobile Buddy - DROITE



Coussin pour caisson mobile Buddy

MODÈLE	DIMENSIONS <sup>PO</sup> <sub>MM</sub>	POIDS <sup>LB</sup> <sub>KG</sub>	VOLUME <sup>PI<sup>3</sup></sup> <sub>M<sup>3</sup></sub>	PRIX COURANT
MLMP22BF	16 x 22 x 23	80	7	<b>656\$</b>
	406 x 559 x 584	36.29	0.19	
MLMP1222BF	12 x 22 x 23	69	5.4	<b>622\$</b>
	305 x 559 x 584	31.3	0.15	

Un tiroir simple et un tiroir classeur verrouillable (serrure à l'avant). Monté sur cinq roulettes, dont deux bloquantes à l'avant. Le tiroir classeur de 16 po L comprend un porte-crayons et permet un classement avant-arrière des dossiers de format lettre ou un classement latéral des dossiers de format légal; le tiroir classeur gagne-place de 12 po L permet de recevoir des dossiers de format juridique pour un classement latéral uniquement. Un coussin est offert en option pour le caisson 1 tiroir simple, 1 tiroir classeur de 16 po L. Expédié monté, 1 boîte.

Garantie limitée à vie (des exceptions de 5 ans s'appliquent - se reporter à la page 152).  
La capacité de charge pour cette gamme est de 300 lb.

MLMP22BBF	16 x 22 x 27	95	8	<b>747\$</b>
	406 x 559 x 686	43.09	0.22	
MLMP1222BBF	12 x 22 x 27	82	5.4	<b>716\$</b>
	305 x 559 x 686	37.19	0.15	

Deux tiroirs simples et un tiroir classeur verrouillable (serrure à l'avant). Roulettes bloquantes à l'avant. Le tiroir classeur de 16 po L comprend un porte-crayons et permet un classement avant-arrière des dossiers de format lettre ou un classement latéral des dossiers de format légal; le tiroir classeur gagne-place de 12 po L permet de recevoir des dossiers de format juridique pour un classement latéral uniquement. Se place sous une table bureau de 30 po P avec ou sans panneau de fond ou un retour de 24 po P sans panneau de fond, s'alignant avec le bord avant de ces modules. Si le caisson est placé sous une table bureau de 24 po P, l'avant du caisson excédera le bord avant de la table. Expédié monté, 1 boîte.

Garantie limitée à vie (des exceptions de 5 ans s'appliquent - se reporter à la page 152).  
La capacité de charge pour cette gamme est de 300 lb.

MLMPB34L	16 x 34 x 20	62	8.75	<b>801\$</b>
	406 x 864 x 508	28.12	0.24	

Construction tout en mélamine avec garniture finie chrome brossé. Peut recevoir des chemises suspendues de format lettre ou légal dans le compartiment classeur. Le côté **droit** se divise en deux parties, soit un compartiment ouvert supérieur et une tablette ouverte inférieure, et permet de ranger de façon ordonnée les documents de référence, les articles personnels plus volumineux ou un bac de recyclage à portée de la main dans l'espace de travail. Le dessus coulissant dissimule ou expose un côté ou l'autre du module et peut recevoir un coussin, offert en option, et ainsi servir de place assise supplémentaire au besoin. Expédié monté, 1 boîte.

MLMPB34R	16 x 34 x 20	62	8.75	<b>801\$</b>
	406 x 864 x 508	28.12	0.24	



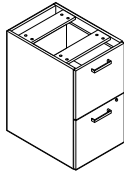
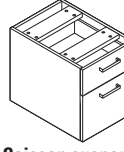
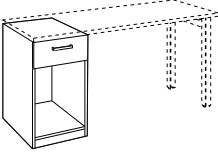
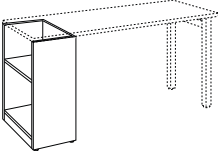
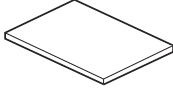
Construction tout en mélamine avec garniture finie chrome brossé. Peut recevoir des chemises suspendues de format lettre ou légal dans le compartiment classeur. Le côté **gauche** se divise en deux parties, soit un compartiment ouvert supérieur et une tablette ouverte inférieure, et permet de ranger de façon ordonnée les documents de référence, les articles personnels plus volumineux ou un bac de recyclage à portée de la main dans l'espace de travail. Le dessus coulissant dissimule ou expose un côté ou l'autre du module et peut recevoir un coussin, offert en option, et ainsi servir de place assise supplémentaire au besoin. Expédié monté, 1 boîte.

MLMPBC18	17.6 x 14.8 x 1.5	10	0.8	<b>123\$</b>
	447 x 376 x 38	4.54	0.02	

S'utilise avec le caisson MLMPB34L ou MLMPB34R. Peut être garni dans le choix de tous les textiles Global pour sièges de grade 1 ou d'un syndérme Luxhide. 1 boîte.

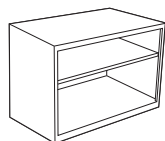
Garantie limitée à vie (des exceptions de 5 ans s'appliquent - se reporter à la page 152).  
Pour les applications sièges, la capacité de charge pour cette gamme est de 300 lb.

**Autres choix de textiles :** Des textiles intégrés sont possibles. Aucune quantité minimum. Communiquer avec le service à la clientèle pour les prix.

CAISSONS	MODÈLE	DIMENSIONS <sup>PO</sup> <small>MM</small>	POIDS <sup>LB</sup> <small>KG</small>	VOLUME <sup>PI<sup>3</sup></sup> <small>M<sup>3</sup></small>	PRIX COURANT
		<b>L x P x H</b>			
	MLMPC22	16 x 22 x 2 406 x 559 x 51	8 3.63	0.9 0.02	<b>133\$</b>
<b>Coussin pour caisson mobile, 1 tiroir simple, 1 tiroir classeur</b>					
					S'utilise avec le caisson MLMP22BF uniquement. Peut être garni dans le choix de tous les textiles Global pour sièges de grade 1 ou d'un synderme Luxhide. 1 boîte.
					Garantie limitée à vie (des exceptions de 5 ans s'appliquent - se reporter à la page 152). Pour les applications sièges, la capacité de charge pour cette gamme est de 300 lb.
					<b>Autres choix de textiles :</b> Des textiles intégrés sont possibles. Aucune quantité minimum. Communiquer avec le service à la clientèle pour les prix.
	ML22BBF	16 x 22 x 28 406 x 559 x 711	82 37.19	8 0.22	<b>542\$</b>
Caisson, 2 tiroirs simples, 1 tiroir classeur					
					Deux tiroirs simples et un tiroir classeur verrouillable (serrure à l'avant). Porte-crayons compris. S'utilise sous un bureau rectangulaire, à devant arqué, d'accueil, un retour ou un bahut avec parois latérales en mélamine. Peut se placer à gauche ou à droite. Dessus ouvert. Le tiroir classeur permet un classement avant-arrière des dossiers de format lettre ou un classement latéral des dossiers de format légal. Expédié monté, 1 boîte.
	ML22FF	16 x 22 x 28 406 x 559 x 711	82 37.19	8 0.22	<b>524\$</b>
Caisson, 2 tiroirs classeurs					
					Deux tiroirs classeurs verrouillables (serrure à l'avant). S'utilise sous un bureau rectangulaire, à devant arqué, d'accueil, un retour ou un bahut avec parois latérales en mélamine. Peut se placer à gauche ou à droite. Dessus ouvert. Le tiroir classeur permet un classement avant-arrière des dossiers de format lettre ou un classement latéral des dossiers de format légal. Porte-crayons compris. Expédié monté, 1 boîte.
	ML22HBF	16 x 22 x 19 406 x 559 x 483	65 29.48	5 0.14	<b>426\$</b>
Caisson suspendu, 1 tiroir simple, 1 tiroir classeur					
					Un tiroir simple et un tiroir classeur verrouillable (serrure à l'avant). Porte-crayons compris. S'utilise sous un bureau rectangulaire, à devant arqué, d'accueil, un retour ou un bahut avec parois latérales en mélamine. Le tiroir classeur permet un classement avant-arrière des dossiers de format lettre ou un classement latéral des dossiers de format légal. Expédié monté, 1 boîte.
	ML24WPO	16 x 24 x 28 406 x 610 x 711	40 18.14	7.1 0.2	<b>419\$</b>
Caisson, tablette ouverte					
					Tablette ouverte servant d'appui à une surface de travail et tiroir personnel non verrouillable. S'utilise uniquement avec les ensembles table bureau à construire MLxx24DTL. Sans dessus. Expédié monté, 1 boîte, prêt à être assujéti à la table bureau MLxx24DTL.
	ML24WBC	24 x 12 x 28 610 x 305 x 711	48 21.77	5.5 0.15	<b>514\$</b>
Caisson bibliothèque latérale					
					Bibliothèque à accès par le côté servant d'appui à une surface de travail. S'utilise uniquement avec les ensembles table bureau à construire MLxx24DTL. Sans dessus. Expédié prêt à monter, 1 boîte.
	ML22TOP	16 x 22 x 1 406 x 559 x 25	9 4.08	1 0.02	<b>81\$</b>
Dessus pour caissons					
					Dessus pour les caissons ML22BBF ou ML22FF. Ferrures de montage comprises. Expédié en 1 boîte.



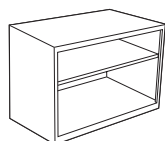
MODULES DE RANGEMENT	MODÈLE	DIMENSIONS <sup>PO</sup> <small>MM</small>	POIDS <sup>LB</sup> <small>KG</small>	VOLUME <sup>PI</sup> <sup>3</sup> <small>M<sup>3</sup></small>	PRIX COURANT
----------------------	--------	---	--	---	--------------



Étagère basse avec dessus

	L x P x H			
ML2230COT	30 x 24 x 22.25 762 x 610 x 565	149 67.59	10.73 0.3	<b>612\$</b>
ML2236COT	36 x 24 x 22.25 914 x 610 x 565	179 81.19	12.79 0.36	<b>627\$</b>

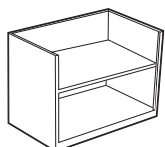
**24 po P.** Peut s'utiliser comme module autoportant ou servir d'appui pour un bureau chevauchant avec pied ou bibliothèque. Une tablette réglable. Préciser le fini du dessus et celui du châssis et de la tablette séparément. Peut recevoir un coussin ML2436C ou ML2430C. Expédiée montée, 1 boîte.



Étagère basse avec dessus

ML2230NOT	30 x 19.25 x 22.25 762 x 489 x 565	116 52.62	8.71 0.24	<b>594\$</b>
ML2236NOT	36 x 19.25 x 22.25 914 x 489 x 565	138 62.6	10.38 0.29	<b>601\$</b>

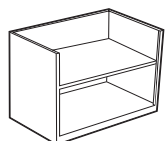
**19,25 po P.** Peut s'utiliser comme module autoportant ou servir d'appui pour un bureau chevauchant avec pied ou bibliothèque. Une tablette réglable. Préciser le fini du dessus et celui du châssis et de la tablette séparément. Peut recevoir un coussin ML1936C ou ML1930C. Expédiée montée, 1 boîte.



Étagère basse sans dessus

ML2130CO	30 x 24 x 21.25 762 x 610 x 540	127 57.61	10.27 0.29	<b>539\$</b>
ML2136CO	36 x 24 x 21.25 914 x 610 x 540	151 68.49	12.25 0.34	<b>553\$</b>

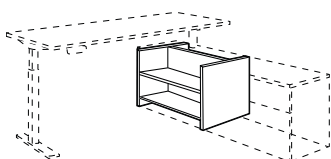
**24 po P.** Peut servir pour créer un module autoportant (deux modules bas et un dessus) ou servir d'appui pour un bureau chevauchant avec pied ou bibliothèque. Expédiée montée, 1 boîte.



Étagère basse sans dessus

ML2130NO	30 x 19.25 x 21.25 762 x 489 x 540	98 44.45	8.34 0.23	<b>518\$</b>
ML2136NO	36 x 19.25 x 21.25 914 x 489 x 540	117 53.07	9.94 0.28	<b>536\$</b>

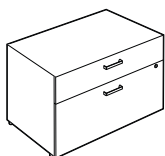
**19,25 po P.** Peut servir pour créer un module autoportant (deux modules bas et un dessus) ou servir d'appui pour un bureau chevauchant avec pied ou bibliothèque. Expédiée montée, 1 boîte.



Tablette basse, avec dos en retrait - sans dessus

ML2130NIBO	30 x 19.25 x 21.25 762 x 489 x 540	98 44.45	8.34 0.23	<b>542\$</b>
ML2136NIBO	36 x 19.25 x 21.25 914 x 489 x 540	117 53.07	9.94 0.28	<b>559\$</b>

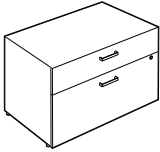
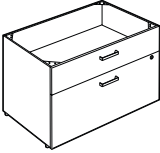
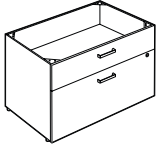
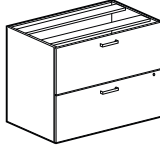
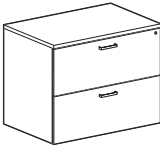
**19,25 po P.** S'utilise pour créer un bahut autoportant intégré à une table à hauteur réglable, à commander séparément. Module avec dos en retrait, sans face supérieure. À utiliser avec un rangement bas ML21xxNO ou ML21xxNBF et un dessus cranté MLxx19NLTL ou MLxx19NLTR pour créer un bahut. Expédiée montée, 1 boîte.



Classeur bas avec dessus, 1 tiroir simple, 1 tiroir classeur

ML2230BFT	30 x 24 x 22.25 762 x 610 x 565	165 74.84	10.73 0.3	<b>894\$</b>
ML2236BFT	36 x 24 x 22.25 914 x 610 x 565	197 89.36	12.79 0.36	<b>928\$</b>

**24 po P.** Module autoportant avec un tiroir simple et un tiroir classeur. Les deux tiroirs se verrouillent. Peut aussi servir d'appui pour un bureau chevauchant avec pied ou bibliothèque. Contrepoids compris. Précisez le fini du dessus et celui du châssis et des devants de tiroirs séparément. Expédié monté, 1 boîte.

MODULES DE RANGEMENT	MODÈLE	DIMENSIONS <sup>PO</sup> <sub>MM</sub>	POIDS <sup>LB</sup> <sub>KG</sub>	VOLUME <sup>PI<sup>3</sup></sup> <sub>M<sup>3</sup></sub>	PRIX COURANT
 <p><b>Classeur bas avec dessus, 1 tiroir simple, 1 tiroir classeur</b></p>	ML230NBFT	30 x 19.25 x 22.25 <i>762 x 489 x 565</i>	134 <i>60.78</i>	8.71 <i>0.24</i>	<b>869\$</b>
	ML236NBFT	36 x 19.25 x 22.25 <i>914 x 489 x 565</i>	160 <i>72.57</i>	10.38 <i>0.29</i>	<b>903\$</b>
 <p><b>Classeur bas sans dessus, 1 tiroir simple, 1 tiroir classeur</b></p>	ML2130BF	30 x 24 x 21.25 <i>762 x 610 x 540</i>	141 <i>63.96</i>	10.27 <i>0.29</i>	<b>789\$</b>
	ML2136BF	36 x 24 x 21.25 <i>914 x 610 x 540</i>	167 <i>75.75</i>	12.25 <i>0.34</i>	<b>817\$</b>
 <p><b>Classeur bas sans dessus 1 tiroir simple, 1 tiroir classeur</b></p>	ML2130NBF	30 x 19.25 x 21.25 <i>762 x 489 x 540</i>	114 <i>51.71</i>	8.34 <i>0.23</i>	<b>768\$</b>
	ML2136NBF	36 x 19.25 x 21.25 <i>914 x 489 x 540</i>	137 <i>62.14</i>	9.94 <i>0.28</i>	<b>792\$</b>
 <p><b>Classeur latéral sans dessus</b></p>	ML3622LF	36 x 22 x 28 <i>914 x 559 x 711</i>	160 <i>72.57</i>	18 <i>0.5</i>	<b>827\$</b>
	ML3624LFT	36 x 24 x 29 <i>914 x 610 x 737</i>	165 <i>74.84</i>	18 <i>0.5</i>	<b>945\$</b>
 <p><b>Classeur latéral avec dessus</b></p>	ML3622SC	36 x 22 x 28 <i>914 x 559 x 711</i>	120 <i>54.43</i>	18 <i>0.5</i>	<b>624\$</b>
	ML3624SC	36 x 24 x 29 <i>914 x 610 x 737</i>	145 <i>65.76</i>	18 <i>0.5</i>	<b>702\$</b>

**19,25 po P.** Module autoportant avec un tiroir simple et un tiroir classeur. Les deux tiroirs se verrouillent. Peut aussi servir d'appui pour un bureau chevauchant avec pied ou bibliothèque. Contrepoids compris. Précisez le fini du dessus et celui du châssis et des devants de tiroirs séparément. Expédié monté, 1 boîte.

**24 po P.** Peut servir pour créer un module autoportant (deux modules bas et un dessus). Un tiroir simple et un tiroir classeur. Les deux tiroirs se verrouillent. Peut aussi servir d'appui pour un bureau chevauchant avec pied ou bibliothèque. Expédié monté, 1 boîte.

**19,25 po P.** Peut servir pour créer un module autoportant (deux modules bas et un dessus). Un tiroir simple et un tiroir classeur. Les deux tiroirs se verrouillent. Peut aussi servir d'appui pour un bureau chevauchant avec pied ou bibliothèque. Expédié monté, 1 boîte.

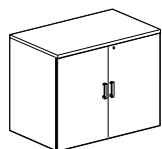
**22 po P.** Se place sous une surface de travail de 24 po P. Deux tiroirs classeurs verrouillables (serrure à l'avant). Tringles de suspension comprises pour le classement latéral et avant-arrière. Expédié monté, 1 boîte.

**24 po P.** Deux tiroirs classeurs verrouillables (serrure à l'avant). Un dispositif antibasculement ne permet l'ouverture que d'un seul tiroir à la fois. Tringles de suspension comprises pour le classement latéral et avant-arrière. Expédié monté, 1 boîte.

**22 po P.** Se place sous une surface de travail de 24 po P. Deux portes verrouillables (serrure à l'avant). Une tablette réglable. Expédiée montée, 1 boîte.

MODULES DE RANGEMENT      MODÈLE      DIMENSIONS <sup>PO</sup> <sub>MM</sub>      POIDS <sup>LB</sup> <sub>KG</sub>      VOLUME <sup>PI</sup> <sub>M<sup>3</sup></sub>      PRIX COURANT

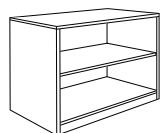
L x P x H



Armoire de rangement avec dessus

ML3624SCT	36 x 24 x 29 914 x 610 x 737	125 56.7	18 0.5	<b>743\$</b>
-----------	---------------------------------	-------------	-----------	--------------

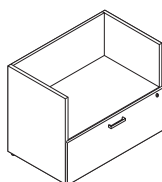
**24 po P.** Deux portes verrouillables (serrure à l'avant). Une tablette réglable. Expédiée montée, 1 boîte.



Rangement ouvert

ML3629OS	36 x 24 x 29 914 x 610 x 737	113 51.26	16.1 0.45	<b>678\$</b>
ML4229OS	42 x 24 x 29 1067 x 610 x 737	132 59.87	18.1 0.51	<b>735\$</b>

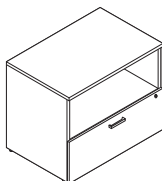
**24 po P.** Les modules sont ouverts l'avant et à l'arrière. Les modules peuvent s'utiliser seuls ou avec un flot en biseau (ML3636WI, ML4242WI) ou carré (ML3636SI, ML4242SI) d'une largeur correspondante pour créer une table de travail collaboratif. Tablette centrale fixe. Expédié facile à monter, 1 boîte.



Module à tablette ouverte et tiroir classeur latéral sans dessus

ML3622SL	36 x 22 x 28 914 x 559 x 711	169 76.66	15.92 0.45	<b>772\$</b>
----------	---------------------------------	--------------	---------------	--------------

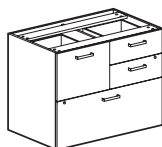
**22 po P.** Se place sous une surface de travail de 24 po P. Une tablette ouverte et un tiroir classeur latéral verrouillable (serrure à l'avant). Contrepoids compris. Expédié monté, 1 boîte.



Module à tablette ouverte et tiroir classeur latéral avec dessus

ML3624SLT	36 x 24 x 29 914 x 610 x 737	172 78.02	16.47 0.46	<b>829\$</b>
-----------	---------------------------------	--------------	---------------	--------------

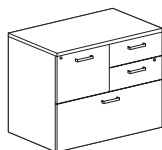
**24 po P.** Une tablette ouverte et un tiroir classeur latéral verrouillable (serrure à l'avant). Contrepoids compris. Précisez le fini du dessus et celui du châssis et des devants de tiroirs séparément. Expédié monté, 1 boîte.



Rangement polyvalent sans dessus

ML3622MS	36 x 22 x 28 914 x 559 x 711	175 79.38	18 0.5	<b>849\$</b>
----------	---------------------------------	--------------	-----------	--------------

**22 po P.** Se place sous une surface de travail de 24 po P. Un tiroir classeur pleine largeur, un tiroir classeur mi-largeur et deux tiroirs simples mi-largeur. Tous les tiroirs se verrouillent. Un dispositif antibasculement ne permet l'ouverture que d'un seul tiroir à la fois. Tringles de suspension comprises pour le classement avant-arrière. Expédié monté, 1 boîte.

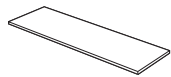


Rangement polyvalent avec dessus

ML3624MST	36 x 24 x 29 914 x 610 x 737	180 81.65	18 0.5	<b>968\$</b>
-----------	---------------------------------	--------------	-----------	--------------

**24 po P.** Un tiroir classeur pleine largeur, un tiroir classeur mi-largeur et deux tiroirs simples mi-largeur. Tous les tiroirs se verrouillent. Un dispositif antibasculement ne permet l'ouverture que d'un seul tiroir à la fois. Tringles de suspension comprises pour le classement avant-arrière. Expédié monté, 1 boîte.

MODULES DE RANGEMENT	MODÈLE	DIMENSIONS <sup>PO</sup> MM	POIDS <sup>LB</sup> KG	VOLUME <sup>PI<sup>3</sup></sup> M <sup>3</sup>	PRIX COURANT
----------------------	--------	--------------------------------	---------------------------	--	--------------



### Dessus pour modules de rangement de 24 po P

	L x P x H			
ML3624LT	36 x 24 x 1 914 x 610 x 25	23 10.43	1.5 0.04	<b>110\$</b>
ML6024LT	60 x 24 x 1 1524 x 610 x 25	35 15.88	1.91 0.05	<b>169\$</b>
ML6624LT	66 x 24 x 1 1676 x 610 x 25	39 17.69	2.08 0.05	<b>173\$</b>
ML7224LT	72 x 24 x 1 1829 x 610 x 25	52 23.59	2 0.05	<b>181\$</b>

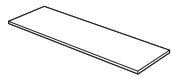
Dessus se plaçant sur deux modules de rangement de 24 po P sans dessus. Des cames Titus sont expédiées avec le dessus pour permettre de l'assujettir à des modules de rangement en mélamine de 24 po P.

Expédié prêt à monter à un module de rangement, 1 boîte.

Le dessus de 60 po s'utilise avec deux modules de 30 po L.

Le dessus de 66 po s'utilise avec un module de 30 po L et un module de 36 po L.

Le dessus de 72 po s'utilise avec deux modules de 36 po L.



### Dessus pour modules de rangement de 19,25 po P

ML3019LT	30 x 19.25 x 1 762 x 489 x 25	14 6.35	0.83 0.02	<b>109\$</b>
ML3619LT	36 x 19.25 x 1 914 x 489 x 25	17 7.71	0.97 0.02	<b>115\$</b>
ML6019LT	60 x 19.25 x 1 1524 x 489 x 25	28 12.7	1.53 0.04	<b>167\$</b>
ML6619LT	66 x 19.25 x 1 1676 x 489 x 25	30 13.61	1.67 0.04	<b>171\$</b>
ML7219LT	72 x 19.25 x 1 1829 x 489 x 25	33 14.97	1.81 0.05	<b>177\$</b>

Peut s'utiliser pour créer un bahut. Dessus se plaçant sur deux modules de rangement de 19,25 po P sans dessus. Des cames Titus sont expédiées avec le dessus pour permettre de l'assujettir à des modules de rangement en mélamine de 19,25 po P. Le dessus est également expédié avec du ruban double face pour l'assujettir à des modules de rangement MVL en métal de 19,25 po P.

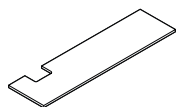
Expédié prêt à monter à un module de rangement, 1 boîte.

Le dessus de 60 po s'utilise avec deux modules de 30 po L.

Le dessus de 66 po s'utilise avec un module de 30 po L et un module de 36 po L.

Le dessus de 72 po s'utilise avec deux modules de 36 po L.

Les dessus ML3619LT et ML3019LT s'utilisent avec un seul module de rangement bas de 19,25 po P.



Côté gauche illustré

### Dessus cranté pour rangement de 19,25 po P

ML6019NLTL	60 x 19.25 x 1 1524 x 489 x 25	28 12.7	1.53 0.04	<b>320\$</b>
ML6019NLTR	60 x 19.25 x 1 1524 x 489 x 25	28 12.7	1.53 0.04	<b>320\$</b>
ML7219NLTL	72 x 19.25 x 1 1829 x 489 x 25	33 14.97	1.81 0.05	<b>379\$</b>
ML7219NLTR	72 x 19.25 x 1 1829 x 489 x 25	33 14.97	1.81 0.05	<b>379\$</b>

Dessus cranté servant à créer un bahut autoportant intégré à une table à hauteur réglable. S'utilise avec un rangement bas ML21xxNIBO. Préciser le code se terminant par **(L)** pour une intégration à **gauche** ou le code **(R)** pour une intégration à **droite**.

Expédié prêt à monter à un module de rangement, 1 boîte.

MODULES DE RANGEMENT

MODÈLE DIMENSIONS <sup>PO</sup> MM POIDS <sup>LB</sup> KG VOLUME <sup>PI<sup>3</sup></sup> M<sup>3</sup> PRIX COURANT

L x P x H



Coussin pour rangements rangement de 19,25 po P

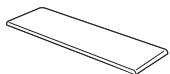
MVL1930C	30 x 19.25 x 2 762 x 489 x 51	11 4.99	1.3 0.03	<b>227\$</b>
MVL1936C	36 x 19.25 x 2 914 x 489 x 51	13 5.9	2.6 0.07	<b>260\$</b>
MVL1960C	60 x 19.25 x 2 1524 x 489 x 51	20 9.07	2.6 0.07	<b>418\$</b>
MVL1966C	66 x 19.25 x 2 1676 x 489 x 51	16 7.26	5.2 0.14	<b>451\$</b>
MVL1972C	72 x 19.25 x 2 1829 x 489 x 51	22 9.98	2.4 0.06	<b>484\$</b>

Coussin pour rangements bas de 19,25 po P. Le rangement doit être doté d'un dessus fini en mélamine pour pouvoir recevoir le coussin. Le coussin présente un bord arrondi à l'avant et à l'arrière et s'installe à l'aide de bandes Velcro (comprises). Le coussin peut être garni de tous les textiles OTG pour sièges, y compris le similicuir Luxhide en polyuréthane (se reporter à la page 148). Expédié en 1 boîte.

Garantie limitée à vie (des exceptions de 5 ans s'appliquent - se reporter à la page 152).

Pour les applications sièges, la capacité de charge pour cette gamme est de 300 lb.

**Autres choix de textiles :** Des textiles intégrés sont possibles. Aucune quantité minimum. Communiquer avec le service à la clientèle pour les prix.



Coussin pour rangements bas de 24 po P

ML2430C	30 x 24 x 2 762 x 610 x 51	15.5 7.03	1.6 0.04	<b>237\$</b>
ML2436C	36 x 24 x 2 914 x 610 x 51	14.5 6.58	1.9 0.05	<b>270\$</b>
ML2460C	60 x 24 x 2 1524 x 610 x 51	20 9.07	5.2 0.14	<b>428\$</b>
ML2466C	66 x 24 x 2 1676 x 610 x 51	21 9.53	5.2 0.14	<b>461\$</b>
ML2472C	72 x 24 x 2 1829 x 610 x 51	22.25 10.09	5.2 0.14	<b>494\$</b>

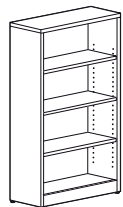
Coussin pour rangements bas de 24 po P. Le rangement doit être doté d'un dessus fini en mélamine pour pouvoir recevoir le coussin. Le coussin présente un bord arrondi à l'avant et à l'arrière et s'installe à l'aide de bandes Velcro (comprises). Le coussin peut être garni de tous les textiles OTG pour sièges, y compris le similicuir Luxhide en polyuréthane (se reporter à la page 148). Expédié en 1 boîte.

Garantie limitée à vie (des exceptions de 5 ans s'appliquent - se reporter à la page 152).

Pour les applications sièges, la capacité de charge pour cette gamme est de 300 lb.

**Autres choix de textiles :** Des textiles intégrés sont possibles. Aucune quantité minimum. Communiquer avec le service à la clientèle pour les prix.

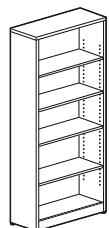
BIBLIOTHÈQUES



Bibliothèque

ML48BC	30 x 12 x 48 762 x 305 x 1219	120 54.43	3 0.08	<b>442\$</b>
--------	----------------------------------	--------------	-----------	--------------


**48 po H.** Trois tablettes réglables. Les tablettes mesurent 11/16 po d'épaisseur. Quatre patins de mise à niveau. Expédiée facile à monter, 1 boîte.



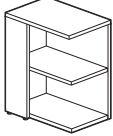
Bibliothèque

ML65BC	30 x 12 x 65 762 x 305 x 1651	155 70.31	4 0.11	<b>570\$</b>
--------	----------------------------------	--------------	-----------	--------------

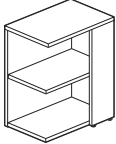
**65 po H.** Une tablette fixe et trois tablettes réglables. Les tablettes mesurent 11/16 po d'épaisseur. Quatre patins de mise à niveau. Expédiée facile à monter, 1 boîte.

PENDERIES	MODÈLE	DIMENSIONS	POIDS	VOLUME PRIX COURANT	
		<b>L x P x H</b>			
 <b>GAUCHE</b>	ML6518WDL	18 x 24 x 65 457 x 610 x 1651	175 79.38	18 0.5	<b>878\$</b>
	ML6518WDR	18 x 24 x 65 457 x 610 x 1651	175 79.38	18 0.5	<b>878\$</b>

**65 po H.** Porte à charnières à gauche (s'ouvrant vers la gauche) ou à droite (s'ouvrant vers la droite). Comprend une tringle pour vêtements et une tablette fixe avec un dégagement de 9 po entre la tablette et le haut du module. Expédiée montée dans 1 boîte.

BIBLIOTHÈQUES DE BOUT					
 <b>Bibliothèque de bout - GAUCHE</b>	ML1629SHL	16 x 24 x 29 406 x 610 x 737	66 29.94	2.5 0.07	<b>407\$</b>

**29 po H.** S'utilise à une extrémité d'un module de 29 po H. Une tablette fixe. Expédiée facile à monter, 1 boîte.

 <b>Bibliothèque de bout - DROITE</b>	ML1629SHR	16 x 24 x 29 406 x 610 x 737	66 29.94	2.5 0.07	<b>407\$</b>
---	-----------	---------------------------------	-------------	-------------	--------------

**29 po H.** S'utilise à une extrémité d'un module de 29 po H. Une tablette fixe. Expédiée facile à monter, 1 boîte.

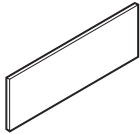

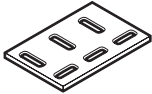
TABLEAUX PUNAISABLES					
 <b>Tableau punaisable</b>	ML66TB	64 x 1 x 15.75 1626 x 25 x 400	6.4 2.9	1.3 0.03	<b>203\$</b>
	ML72TB	70 x 1 x 15.75 1778 x 25 x 400	7 3.18	1.3 0.03	<b>211\$</b>


Tableau punaisable garni de textile. Vis de fixation comprises. Se reporter à la page 84 pour les choix de couleurs. Expédié en 1 boîte.

ACCESSOIRES					
 <b>Module de gestion de câbles</b>	ML24WM2	24 x 2 x 2 610 x 51 x 51	1 0.45	0.1 -	<b>44\$</b>

Le profilé en plastique de 24 po L fléchit pour recevoir et maintenir en place fils et câbles. S'installe rapidement à l'aide de ruban adhésif double face. **Noir** uniquement. Expédié en 1 boîte.

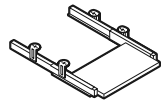
 <b>Plaque d'affleurement</b>	MLFP	5 x 3 x 0.06 127 x 76 x 2	1 0.45	1 0.02	<b>13\$</b>
---	------	------------------------------	-----------	-----------	-------------

Pour joindre deux surfaces de travail de même hauteur. **Noir** uniquement.

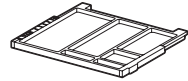
 <b>Poignée</b>	MLHS	5.25 x 1 x 0.5 133 x 25 x 13	1 0.45	1 0.02	<b>17\$</b>
---	------	---------------------------------	-----------	-----------	-------------

Poignée de remplacement. Fini **argenté**.

## ACCESSOIRES



Tablette à clavier



Tiroir central - 22 po

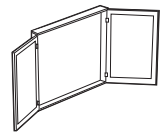


Tableau de présentation

MODÈLE	DIMENSIONS <sup>PO</sup> <sub>MM</sub>	POIDS <sup>LB</sup> <sub>KG</sub>	VOLUME <sup>PJ</sup> <sub>M<sup>3</sup></sub>	PRIX COURANT
	<b>L x P x H</b>			
MLKB	22 x 12 x 0.68 559 x 305 x 17	13 5.9	1.5 0.04	<b>119\$</b>

Tablette à clavier en mélamine de 22 po L. Ferrures de montage comprises. La tablette est offerte dans tous les finis mélaminés Ionic de série. Se reporter à la page 149. Expédiée montée, 1 boîte.

MLPD	22.5 x 15 x 1.5 572 x 381 x 38	2 0.91	0.7 0.01	<b>132\$</b>
------	-----------------------------------	-----------	-------------	--------------

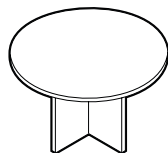
Permet de ranger divers menus articles. Se monte à la face inférieure d'une surface de travail à l'aide des coulisses comprises. Expédié monté, 1 boîte.

- Plastique ABS noir uniquement.

ML4848VB	48 x 5 x 48 1219 x 127 x 1219	110 49.9	11 0.31	<b>1058\$</b>
----------	----------------------------------	-------------	------------	---------------

Tableau de présentation à deux portes. Comprend un tableau blanc facile à nettoyer et deux tableaux punaisables garnis d'un tissu de couleur taupe (LL11). Offert dans tous les finis mélaminés Ionic de série. Se reporter à la page 149 pour le choix. Le mode de fixation et le choix des ancrages appropriés doivent être déterminés sur place par l'installateur en fonction des lieux. Expédié monté, 1 boîte.

## TABLES DE CONSEIL ET POLYVALENTES



**Table de conseil - Circulaire**

MODÈLE	DIMENSIONS L x P x H PO MM	POIDS LB KG	VOLUME PI <sup>3</sup> M <sup>3</sup>	PRIX COURANT
ML42R	42 x - x 29 1067 x - x 737	82 37.19	5 0.14	<b>460\$</b>

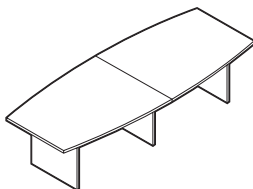
Dessus circulaire en une pièce de 1 po d'épaisseur. Piétement en X en mélamine. Expédiée facile à monter, 2 boîtes.



**Table de conseil - En forme de bateau**

ML96BT	96 x 48 x 29 2438 x 1219 x 737	213 96.62	18 0.5	<b>889\$</b>
--------	-----------------------------------	--------------	-----------	--------------

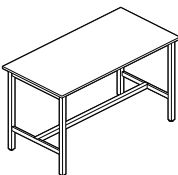
Dessus en une pièce de 1 1/8 po d'épaisseur. Deux piétements dalle en mélamine. Le dessus rétrécit à 40 po L aux extrémités. Expédiée facile à monter, 3 boîtes.



**Table de conseil - En forme de bateau**

ML120BT	120 x 48 x 29 3048 x 1219 x 737	284 128.82	21 0.59	<b>1226\$</b>
ML144BT	144 x 48 x 29 3658 x 1219 x 737	326 147.87	18.5 0.52	<b>1609\$</b>

Dessus en deux pièces de 1 1/8 po d'épaisseur. Trois piétements dalle en mélamine. Le dessus rétrécit à 40 po L aux extrémités. Expédiée facile à monter, 3 boîtes.



**Table de création hauteur bar**

<b>30 po P</b>				
ML4830BHT	48 x 30 x 42 1219 x 762 x 1067	108 48.99	7.7 0.21	<b>901\$</b>
ML6030BHT	60 x 30 x 42 1524 x 762 x 1067	125 56.7	8.6 0.24	<b>957\$</b>
ML7230BHT	72 x 30 x 42 1829 x 762 x 1067	141 63.96	9.3 0.26	<b>1015\$</b>
<b>36 po P</b>				
ML4836BHT	48 x 36 x 42 1219 x 914 x 1067	124 56.25	9.1 0.25	<b>986\$</b>
ML6036BHT	60 x 36 x 42 1524 x 914 x 1067	144 65.32	10.1 0.28	<b>1041\$</b>
ML7236BHT	72 x 36 x 42 1829 x 914 x 1067	162 73.48	11 0.31	<b>1100\$</b>

Dessus en mélamine thermosoudée de 1 po d'épaisseur avec pieds en H et rail repose-pieds en acier peint. Patins de mise à niveau réglables compris. Expédiée facile à monter, 3 boîtes.



TABLES DE CONSEIL ET POLYVALENTES

MODÈLE

DIMENSIONS <sup>PO</sup>  
<sub>MM</sub>

POIDS <sup>LB</sup>  
<sub>KG</sub>

VOLUME <sup>Pi<sup>3</sup></sup>  
<sub>M<sup>3</sup></sub>

PRIX COURANT

L x P x H

22 po H

ML30RX22	30 x 30 x 22 762 x 762 x 559	40 18.14	11.5 0.32	<b>432\$</b>
ML36RX22	36 x 36 x 22 914 x 914 x 559	56 25.4	17 0.48	<b>500\$</b>

29 po H

ML30RX	30 x 30 x 29 762 x 762 x 737	40 18.14	14.3 0.4	<b>432\$</b>
ML36RX	36 x 36 x 29 914 x 914 x 737	56 25.4	21 0.59	<b>500\$</b>
ML42RX	42 x 42 x 29 1067 x 1067 x 737	64 29.03	21.5 0.6	<b>\$611\$</b>

42 po H

ML30RX42	30 x 30 x 42 762 x 762 x 1067	40 18.14	15.3 0.43	<b>451\$</b>
ML36RX42	36 x 36 x 42 914 x 914 x 1067	56 25.4	22 0.62	<b>544\$</b>

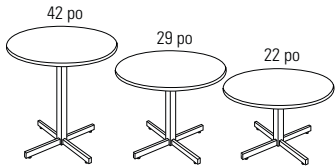


Table circulaire – Piétement en X

Dessus circulaire en une pièce en mélamine thermosoudée de 1 po d'épaisseur et piétement en X en acier peint (colonne de 2,5 po sur 2,5 po et pieds rectangulaires de 1 po sur 2 po; patins de mise à niveau et embouts protecteurs agencés au fini peint compris). Expédié facile à monter en 2 boîtes.

22 po H

ML30SX22	30 x 30 x 22 762 x 762 x 559	45 20.41	11.5 0.32	<b>432\$</b>
ML36SX22	36 x 36 x 22 914 x 914 x 559	64 29.03	17 0.48	<b>500\$</b>

29 po H

ML30SX	30 x 30 x 29 762 x 762 x 737	45 20.41	14.3 0.4	<b>432\$</b>
ML36SX	36 x 36 x 29 914 x 914 x 737	64 29.03	21 0.59	<b>500\$</b>
ML42SX	42 x 42 x 29 1067 x 1067 x 737	78 35.38	21.5 0.6	<b>611\$</b>

42 po H

ML30SX42	30 x 30 x 42 762 x 762 x 1067	45 20.41	15.3 0.43	<b>451\$</b>
ML36SX42	36 x 36 x 42 914 x 914 x 1067	64 29.03	22 0.62	<b>544\$</b>

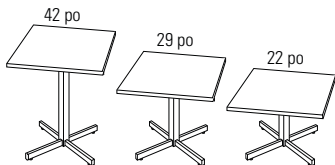


Table carrée – Piétement en X

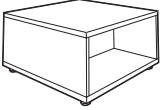
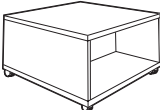
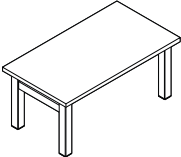
Dessus carré en une pièce en mélamine thermosoudée de 1 po d'épaisseur et piétement en X en acier peint (colonne de 2,5 po sur 2,5 po et pieds rectangulaires de 1 po sur 2 po; patins de mise à niveau et embouts protecteurs agencés au fini peint compris). Expédié facile à monter en 2 boîtes.

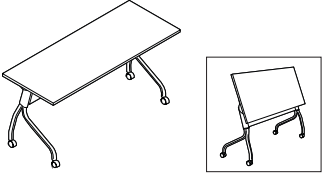


Table personnelle à hauteur réglable

ML2819PPT	27.5 x 19 x 28.3-43.8 699 x 483 x 719-1113	37.8 17.15	2.71 0.07	<b>457\$</b>
-----------	---	---------------	--------------	--------------

Table personnelle à hauteur réglable pneumatique avec roulettes bloquantes. La plage de réglage en hauteur du dessus en mélamine thermosoudé de 1 po d'épaisseur est de 28,3 po à 43,8 po. Piétement fini tungstène uniquement. La tubulure carrée s'agence aux autres modules de la gamme Ionic. Expédié facile à monter en 2 boîtes.

TABLES DE SALON		MODÈLE	DIMENSIONS <sup>PO</sup> <sub>MM</sub>	POIDS <sup>LB</sup> <sub>KG</sub>	VOLUME <sup>PI<sup>3</sup></sup> <sub>M<sup>3</sup></sub>	PRIX COURANT	WRS
			L x P x H				
	<b>Table de salon ou de bout carrée</b>	ML2929CT	29 x 29 x 16 737 x 737 x 406	83 37.65	10 0.28	<b>659\$</b>	s.o.
		<b>16 po H.</b> Table de salon ou de bout carrée. Ouverte de part et d'autre avec une cloison centrale. Expédiée monté dans 1 boîte.					
	<b>Table de salon ou de bout carrée mobile</b>	ML2929CTM	29 x 29 x 16 737 x 737 x 406	83 37.65	10 0.28	<b>717\$</b>	s.o.
		<b>16 po H.</b> Table de salon ou de bout carrée mobile. Ouverte de part et d'autre avec une cloison centrale. Expédiée monté dans 1 boîte.					
	<b>Table de salon rectangulaire à pieds en H</b>	ML3620CH	36 x 20 x 16 914 x 508 x 406	46 20.87	3 0.08	<b>488\$</b>	s.o.
		ML4220CH	42 x 20 x 16 1067 x 508 x 406	50 22.68	3.3 0.09	<b>499\$</b>	s.o.
		<b>16 po H</b> avec un dessus en mélamine thermosoudée de 1 po d'épaisseur et deux pieds en H en acier de 15 po H. Expédiée facile à monter, 2 boîtes.					

TABLES DE FORMATION		MODÈLE	DIMENSIONS <sup>PO</sup> <sub>MM</sub>	POIDS <sup>LB</sup> <sub>KG</sub>	VOLUME <sup>PI<sup>3</sup></sup> <sub>M<sup>3</sup></sub>	PRIX COURANT	WRS
	<b>Table à dessus rabattable</b>	ML4824FT	48 x 24 x 29.5 1219 x 610 x 749	65.9 29.89	4.1 0.11	<b>600\$</b>	<b>139\$</b>
		ML6024FT	60 x 24 x 29.5 1524 x 610 x 749	74.7 33.88	4.6 0.13	<b>656\$</b>	<b>172\$</b>
		ML7224FT	72 x 24 x 29.5 1829 x 610 x 749	86.6 39.28	5.14 0.14	<b>719\$</b>	<b>205\$</b>
		<b>Table à dessus rabattable</b> avec plateau de 1 po d'épaisseur en mélamine thermosoudée sont munis de douilles installées en usine pour un raccord métal à métal avec les pieds en Y intégrant un panneau de fond dans un fini tungstène uniquement. Roulettes bloquantes. Lorsqu'elles sont imbriquées, chaque table ajoute 5,25 po à l'encombrement nécessaire pour le rangement. Expédiée facile à monter, 3 boîtes.					

## TABLES À RÉGLAGE ÉLECTRIQUE DE LA HAUTEUR, MONTAGE RAPIDE

### RENSEIGNEMENTS GÉNÉRAUX

- Piétement à montage rapide pour tables à réglage électrique de la hauteur. Les montants sont préassemblés à un ensemble de barres transversales télescopiques comprenant les moteurs électriques. Dépliez les pieds, fixez les pieds et le support de la surface de travail au piétement, fixez cet assemblage à la surface de travail, faites les connexions et commencez à utiliser votre table à réglage électrique de la hauteur.
- Piétement en deux stades permettant une course de réglage de 28,1 po à 46,7 po en hauteur avec un dessus de 1 po d'épaisseur.
- Commande « monter/descendre » simple à utiliser; quatre positions programmables.
- Les dessus sont offerts dans tous les finis mélaminés de la gamme Ionic.
- On peut commander des tables complètes ou les dessus et les piétements peuvent être commandés séparément.
- Double moteur avec capacité de levage de 265 lb.
- Dispositif anticollision.
- Consommation en mode veille : 0,1 W. Consommation en mode actif : 220 W.
- La vitesse de montée et de descente est de 1,2 pouce par seconde.
- Cordon d'alimentation de 8 pieds de longueur.
- Les modules respectent toutes les normes ANSI/BIFMA X5.5 applicables.
- Les dessus en mélamine sont protégés par la garantie à vie de Global.  
Les pièces des piétements y compris les moteurs électriques et les pièces motorisées sont protégés par une garantie de cinq ans.
- Homologué ETL/CETL et certifié Greenguard.

### FINIS - DESSUS

ACJ	Acajou absolu	NBL	Noce Biondo
ASN	Nuit d'Orient	NGL	Noce Grigio
AWC	Cerisier Avant	NEL	Noce Leggero
AWH	Miel Avant	NML	Noce Medio
CMB	Érable clair	SKC	Palissandre
DES	Espresso profond	TWL	Noyer moiré
DWT	Blanc de blancs	WHC	Chocolat blanc
HGT	Gris de Hayden	WCR	Cerisier d'hiver

### CONSTRUCTION

- Les dessus mesurent 1 po d'épaisseur, sont fabriqués à partir de panneaux de particules d'une densité de 45 lb recouverts de part et d'autre de mélamine thermosoudée haut rendement et dotés d'un chant agencé de 2 mm.
- Le châssis et les pieds, composés de pièces en acier tubulaire et en acier plat, sont offerts dans un fini tungstène uniquement.
- Le piétement en T présente des pieds plats dotés de patins réglables.
- La traverse télescopique s'étire pour recevoir des dessus :  
- des tables rectangulaires variant de 44 po à 76 po L (23 po à de 29 po P).  
- des ensembles retour peuvent être ajoutés, pouvant recevoir des dessus variant de 35 po à 42 po L.

### DIMENSIONS - DESSUS

- Les dimensions indiquées de toutes les surfaces sont telles qu'elles permettent un espace de 1 po autour du module selon un encombrement nominal.

TABLES À RÉGLAGE DE LA HAUTEUR - MONTAGE RAPIDE	MODÈLE	DIMENSIONS PO MM	POIDS LB KG	VOLUME PI <sup>3</sup> M <sup>3</sup>	PRIX COURANT
---	--------	---------------------	----------------	--	--------------

#### L x P x H

ML48242QHT	46 x 23 x 28.1-46.7 <i>1168 x 584 x 714-1186</i>	102.3 <i>46.4</i>	4.06 <i>0.11</i>	<b>1259\$</b>
ML60242QHT	58 x 23 x 28.1-46.7 <i>1473 x 584 x 714-1186</i>	110.8 <i>50.26</i>	4.42 <i>0.12</i>	<b>1304\$</b>
ML72242QHT	70 x 23 x 28.1-46.7 <i>1778 x 584 x 714-1186</i>	119.3 <i>54.11</i>	4.72 <i>0.13</i>	<b>1358\$</b>
ML60302QHT	58 x 29 x 28.1-46.7 <i>1473 x 737 x 714-1186</i>	121.4 <i>55.07</i>	4.88 <i>0.13</i>	<b>1362\$</b>
ML72302QHT	70 x 29 x 28.1-46.7 <i>1778 x 737 x 714-1186</i>	132.1 <i>59.92</i>	5.25 <i>0.14</i>	<b>1417\$</b>

Dessus en mélamine de 1 po d'épaisseur doté d'un chant agencé de 2 mm. Piétement fini tungstène uniquement. Expédiée facile à monter, 2 boîtes.



Table rectangulaire - 2 pieds



Ensemble retour



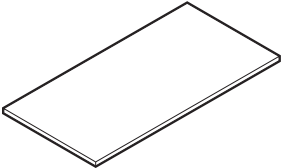
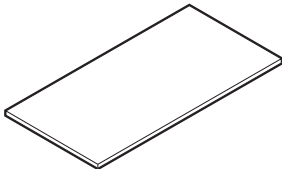
ML36242QHR	35 x 23 x 28.1-46.7 <i>889 x 584 x 714-1186</i>	66.7 <i>30.25</i>	3.3 <i>0.09</i>	<b>888\$</b>
ML42242QHR	41 x 23 x 28.1-46.7 <i>1041 x 584 x 714-1186</i>	71.7 <i>32.52</i>	3.4 <i>0.09</i>	<b>897\$</b>

Les ensembles retour s'utilisent avec les tables MLxxx2QHT uniquement. Dessus en mélamine de 1 po d'épaisseur doté d'un chant agencé de 2 mm. Piétement fini tungstène uniquement. Expédiée facile à monter, 2 boîtes.

## TABLES À RÉGLAGE ÉLECTRIQUE DE LA HAUTEUR

### GARANTIE

Le client assume l'entière responsabilité de la méthode de fixation des surfaces de travail qui n'ont pas été achetées comme élément d'un ensemble table complet. Le fait de ne pas assujettir la surface de travail de manière à supporter la capacité de charge précisée peut entraîner des dommages corporels ou matériels. Le client accepte d'indemniser Global Upholstery Co. Inc. et ses sociétés affiliées, filiales, dirigeants, administrateurs, employés et actionnaires (collectivement Global) de toute poursuite ou menace de poursuite et de toute responsabilité, directe ou implicite, réclamation, procédure, action, base d'action, dommage, perte, coût et dépense, y compris, sans limitation, des frais juridiques que Global pourrait subir ou engager en raison de la réalisation de la commande du client. Le client reconnaît que tout produit qui n'est pas acheté comme ensemble table complet ne sera pas couvert par la garantie à vie de Global.

COMPOSANTS ÉLECTRIQUES	MODÈLE	DIMENSIONS <sup>PO</sup> <sup>MM</sup>	POIDS <sup>LB</sup> <sup>KG</sup>	VOLUME <sup>PI</sup> <sup>M<sup>3</sup></sup>	PRIX COURANT	
 <p><b>Piétement de table à réglage électrique de la hauteur, montage rapide - deux pieds</b></p>	MLIR20B	42.5 x 22.8 x 27.1-45.7	68.3	2.4	<b>979\$</b>	
		1080 x 579 x 688-1161	30.98	0.06		
 <p><b>Ensemble 3e pied (uniquement) pour piétement de table à réglage électrique, montage rapide</b></p>	MLIR20R	- x 22.8 x 27.1-45.7	39.7	2	<b>627\$</b>	
		- x 579 x 688-1161	18.01	0.05		
 <p><b>Dessus devant s'utiliser avec un piétement à deux ou à trois pieds</b></p>	ML4623HAT	46 x 23 x 1 1168 x 584 x 25	34 15.42	1.66 0.04	<b>280\$</b>	
	ML5223HAT	52 x 23 x 1 1321 x 584 x 25	38.3 17.37	1.84 0.05	<b>303\$</b>	
	ML5823HAT	58 x 23 x 1 1473 x 584 x 25	42.5 19.28	2.02 0.05	<b>325\$</b>	
	ML6423HAT	64 x 23 x 1 1626 x 584 x 25	46.8 21.23	2.2 0.06	<b>352\$</b>	
	ML7023HAT	70 x 23 x 1 1778 x 584 x 25	51 23.13	2.32 0.06	<b>379\$</b>	
	ML4629HAT	46 x 29 x 1 1168 x 737 x 25	42.5 19.28	2.04 0.05	<b>338\$</b>	
	ML5229HAT	52 x 29 x 1 1321 x 737 x 25	47.8 21.68	2.26 0.06	<b>360\$</b>	
	ML5829HAT	58 x 29 x 1 1473 x 737 x 25	53.1 24.09	2.48 0.07	<b>383\$</b>	
	ML6429HAT	64 x 29 x 1 1626 x 737 x 25	58.4 26.49	2.7 0.07	<b>411\$</b>	
	ML7029HAT	70 x 29 x 1 1778 x 737 x 25	63.8 28.94	2.85 0.08	<b>438\$</b>	
	 <p><b>Dessus de retour devant s'utiliser avec un piétement à trois pieds</b></p>	ML3523RHT	35 x 23 x 1 889 x 584 x 25	27 12.25	1.3 0.03	<b>261\$</b>
		ML4123RHT	41 x 23 x 1 1041 x 584 x 25	32 14.51	1.4 0.03	<b>270\$</b>
S'utilise avec le module MLEBDD16L et un dessus principal (MLxxxHAT). Dessus en mélamine de 1 po d'épaisseur et chant agencé de 2 mm.						
S'utilise comme dessus principal avec un module MLEBDD162, MLEBDD16L ou MLIR20B. Dessus en mélamine de 1 po d'épaisseur et chant agencé de 2 mm.						

CLOISONNETTES D'INTIMITÉ

RENSEIGNEMENTS GÉNÉRAUX

- Les cloisonnettes sont idéales pour les tables à hauteur réglable, les tables autoportantes et les bureaux chevauchants.
- Elles s'installent facilement et rapidement à l'avant, à l'arrière ou sur le côté d'une surface de travail de 1 po ou de 1 1/16 po d'épaisseur.
- Les cloisonnettes peuvent être orientées vers le haut pour servir de séparation, ou vers le bas pour servir de panneau de fond.
- Elles sont offertes dans un choix de textiles ou de finis stratifiés haute pression pour rehausser tout décor.
- On recommande de choisir une cloisonnette d'intimité d'une largeur de 6 po inférieure à celle de la surface à laquelle elle sera montée. Par ailleurs, la face inférieure ou supérieure de la surface à laquelle la cloisonnette doit être montée doit présenter un dégagement d'au moins 3 po le long de la face à laquelle elle sera montée.
- La hauteur hors tout incluant les ferrures de montage est de 13,25 po; elle est de 12,5 po sans les ferrures.

CLOISONNETTES D'INTIMITÉ EN STRATIFIÉ - FINIS

- Cadre agencé de 0,5 mm d'épaisseur.

ACJ	Acajou absolu	NBL	Noce Biondo
ASN	Nuit d'Orient	NGL	Noce Grigio
AWC	Cerisier Avant	NEL	Noce Leggero
AWH	Miel Avant	NML	Noce Medio
CMB	Érable clair	SKC	Palissandre
DES	Espresso profond	TWL	Noyer moiré
DWT	Blanc de blancs	WHC	Chocolat blanc
HGT	Gris de Hayden	WCR	Cerisier d'hiver

CLOISONNETTES D'INTIMITÉ GARNIES DE TEXTILE

- Sans cadre et non punaisable.
- Le choix de textiles suivants est offert pour les cloisonnettes : Anchorage, Carrera, Fusion, Hudson, Jenny, Urban et Waterfall

SUPPORTS DE MONTAGE POUR CLOISONNETTES D'INTIMITÉ

- Chaque support est un assemblage en deux parties en aluminium moulé fini argenté et s'assujettit à la surface de travail à l'aide de trois vis.
- Deux supports de montage sont compris avec les cloisonnettes mesurant de 24 po à 54 po de largeur. Les cloisonnettes de 60 po et de 66 po comprennent trois supports.

CLOISONNETTES D'INTIMITÉ

- Les cloisonnettes d'intimité MLxxUMF et MLxxUML, les cloisonnettes d'intimité en acrylique MVLAPxx et en feutre MVLPET peuvent être utilisées comme cloisonnettes centrales avec les ensembles de bancs de travail Ionic - se reporter à la page 119.
- Les adaptateurs sont nécessaires monter les cloisonnettes d'intimité entre des bancs de travail en vis-à-vis. Pour les adaptateurs, se reporter à la page 122.

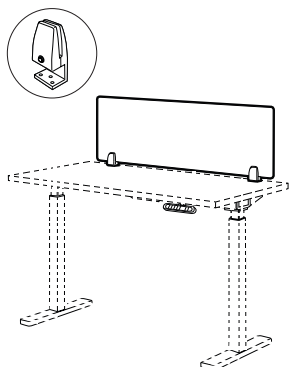
CLOISONNETTES D'INTIMITÉ EN FEUTRE PET

- Feutre PET de 9 mm d'épaisseur fait à 100% de fibres de polyester.
- Matériau punaisable au fini feutré lisse offert dans les teintes suivantes :
 

MST	Brouillard	SFR	Hélianthe
PWT	Étain	LAP	Lapis
GPH	Graphite	RBY	Rubis

CLOISONNETTES D'INTIMITÉ	MODÈLE	DIMENSIONS <sup>PO</sup> <sub>MM</sub>	POIDS <sup>LB</sup> <sub>KG</sub>	VOLUME <sup>PI<sup>3</sup></sup> <sub>M<sup>3</sup></sub>	PRIX COURANT
--------------------------	--------	---	--------------------------------------	--	--------------

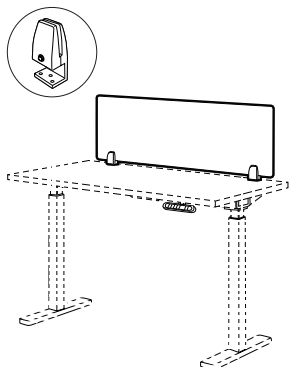
L x P x H



Cloisonnette d'intimité en tissu à monter sur la surface de travail

ML1324DMF	24 x 0.5 x 13.25 610 x 13 x 337	2.6 1.18	0.4 0.01	<b>416\$</b>
ML1330DMF	30 x 0.5 x 13.25 762 x 13 x 337	3 1.36	0.5 0.01	<b>418\$</b>
ML1336DMF	36 x 0.5 x 13.25 914 x 13 x 337	3.6 1.63	0.6 0.01	<b>449\$</b>
ML1342DMF	42 x 0.5 x 13.25 1067 x 13 x 337	4.2 1.91	0.7 0.01	<b>481\$</b>
ML1348DMF	48 x 0.5 x 13.25 1219 x 13 x 337	4.8 2.18	0.8 0.02	<b>482\$</b>
ML1354DMF	54 x 0.5 x 13.25 1372 x 13 x 337	5.4 2.45	0.9 0.02	<b>514\$</b>
ML1360DMF	60 x 0.5 x 13.25 1524 x 13 x 337	6 2.72	1 0.02	<b>690\$</b>
ML1366DMF	66 x 0.5 x 13.25 1676 x 13 x 337	6.6 2.99	1.1 0.03	<b>714\$</b>

Se monte à une surface de travail de 1 po ou 1 1/16 po d'épaisseur. Supports de montage compris. Si vous souhaitez utiliser un support d'écran de pair avec une cloisonnette d'intimité, le support d'écran doit être autoportant ou monté dans un passe-câbles. Les supports d'écran montés à la surface de travail à l'aide d'une pince ne peuvent être utilisés avec les cloisonnettes d'intimité. Ne peut pas s'utiliser avec les ensembles de bancs de travail Ionic. Expédiée facile à monter, 1 boîte.

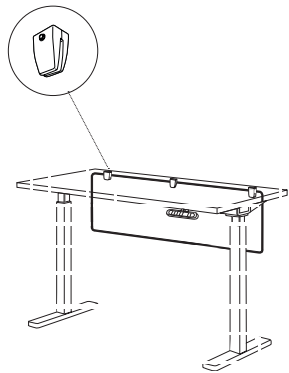


Cloisonnette d'intimité en stratifié à monter sur la surface de travail

ML1324DML	23.75 x 0.44 x 13.25 603 x 11 x 337	14.4 6.53	0.5 0.01	<b>263\$</b>
ML1330DML	29.75 x 0.44 x 13.25 756 x 11 x 337	17.1 7.76	0.6 0.01	<b>350\$</b>
ML1336DML	35.75 x 0.44 x 13.25 908 x 11 x 337	19.8 8.98	0.7 0.01	<b>377\$</b>
ML1342DML	41.75 x 0.44 x 13.25 1060 x 11 x 337	22.6 10.25	0.8 0.02	<b>380\$</b>
ML1348DML	47.75 x 0.44 x 13.25 1213 x 11 x 337	25.3 11.48	0.9 0.02	<b>397\$</b>
ML1354DML	53.75 x 0.44 x 13.25 1365 x 11 x 337	28 12.7	1 0.02	<b>471\$</b>
ML1360DML	59.75 x 0.44 x 13.25 1518 x 11 x 337	31.2 14.15	1.1 0.03	<b>537\$</b>
ML1366DML	65.75 x 0.44 x 13.25 1670 x 11 x 337	33.9 15.38	1.2 0.03	<b>561\$</b>

Se monte à une surface de travail de 1 po ou 1 1/16 po d'épaisseur. Supports de montage compris. Si vous souhaitez utiliser un support d'écran de pair avec une cloisonnette d'intimité, le support d'écran doit être autoportant ou monté dans un passe-câbles. Les supports d'écran montés à la surface de travail à l'aide d'une pince ne peuvent être utilisés avec les cloisonnettes d'intimité. Ne peut pas s'utiliser avec les ensembles de bancs de travail Ionic. Expédiée facile à monter, 1 boîte.

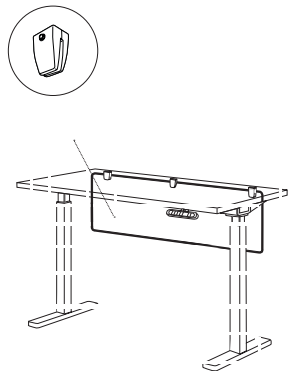
## CLOISONNETTES D'INTIMITÉ



**Cloisonnette d'intimité en tissu  
à monter sous la surface de travail**

MODÈLE	DIMENSIONS	POIDS	VOLUME	PRIX COURANT
	<sup>PO</sup> MM			
	<b>L x P x H</b>			
ML1324UMF	24 x 0.5 x 13.25 610 x 13 x 337	2.6 1.18	0.4 0.01	<b>416\$</b>
ML1330UMF	30 x 0.5 x 13.25 762 x 13 x 337	3 1.36	0.5 0.01	<b>418\$</b>
ML1336UMF	36 x 0.5 x 13.25 914 x 13 x 337	3.6 1.63	0.6 0.01	<b>449\$</b>
ML1342UMF	42 x 0.5 x 13.25 1067 x 13 x 337	4.2 1.91	0.7 0.01	<b>481\$</b>
ML1348UMF	48 x 0.5 x 13.25 1219 x 13 x 337	4.8 2.18	0.8 0.02	<b>482\$</b>
ML1354UMF	54 x 0.5 x 13.25 1372 x 13 x 337	5.4 2.45	0.9 0.02	<b>514\$</b>
ML1360UMF	60 x 0.5 x 13.25 1524 x 13 x 337	6 2.72	1 0.02	<b>690\$</b>
ML1366UMF	66 x 0.5 x 13.25 1676 x 13 x 337	6.6 2.99	1.1 0.03	<b>714\$</b>

Se monte à une surface de travail de 1 po ou 1 1/16 po d'épaisseur. Supports de montage compris. Pour ajouter des cloisonnettes d'intimité aux ensembles de bancs de travail Ionic (pages 119-121), utiliser les cloisonnettes à montage sous plan avec les adaptateurs MVLPPABx (page 122). Si vous souhaitez utiliser un support d'écran de pair avec une cloisonnette d'intimité, le support d'écran doit être autoportant ou monté dans un passe-câbles. Les supports d'écran montés à la surface de travail à l'aide d'une pince ne peuvent être utilisés avec les cloisonnettes d'intimité. Expédiée facile à monter, 1 boîte.



**Cloisonnette d'intimité en stratifié  
À monter sous la surface de travail**

ML1324UML	23.75 x 0.44 x 13.25 603 x 11 x 337	14.7 6.53	0.5 0.01	<b>263\$</b>
ML1330UML	29.75 x 0.44 x 13.25 756 x 11 x 337	17.4 7.89	0.6 0.01	<b>350\$</b>
ML1336UML	35.75 x 0.44 x 13.25 908 x 11 x 337	20.2 9.16	0.7 0.01	<b>377\$</b>
ML1342UML	41.75 x 0.44 x 13.25 1060 x 11 x 337	23 10.43	0.8 0.02	<b>380\$</b>
ML1348UML	47.75 x 0.44 x 13.25 1213 x 11 x 337	25.7 11.66	0.9 0.02	<b>397\$</b>
ML1354UML	53.75 x 0.44 x 13.25 1365 x 11 x 337	28.5 12.93	1 0.02	<b>471\$</b>
ML1360UML	59.75 x 0.44 x 13.25 1518 x 11 x 337	31.7 14.38	1.1 0.03	<b>537\$</b>
ML1366UML	65.75 x 0.44 x 13.25 1670 x 11 x 337	34.5 15.65	1.2 0.03	<b>561\$</b>

Se monte à une surface de travail de 1 po ou 1 1/16 po d'épaisseur. Supports de montage compris. Pour ajouter des cloisonnettes d'intimité aux ensembles de bancs de travail Ionic (pages 119-121), utiliser les cloisonnettes à montage sous plan avec les adaptateurs MVLPPABx (page 122). Si vous souhaitez utiliser un support d'écran de pair avec une cloisonnette d'intimité, le support d'écran doit être autoportant ou monté dans un passe-câbles. Les supports d'écran montés à la surface de travail à l'aide d'une pince ne peuvent être utilisés avec les cloisonnettes d'intimité. Expédiée facile à monter, 1 boîte.

CLOISONNETTES D'INTIMITÉ

MODÈLE

DIMENSIONS <sup>PO</sup>  
MM

POIDS <sup>LB</sup>  
KG

VOLUME <sup>P1</sup>  
M<sup>3</sup>

PRIX COURANT

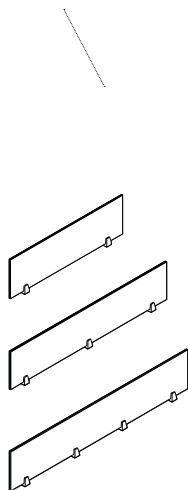
L x P x H

**Jeu de 1**

MVLPET42-1	42 x 0.36 x 13.25 1067 x 9 x 337	2.6 1.18	0.8 0.02	<b>267\$</b>
MVLPET48-1	48 x 0.36 x 13.25 1219 x 9 x 337	3.3 1.5	0.9 0.02	<b>281\$</b>
MVLPET54-1	54 x 0.36 x 13.25 1372 x 9 x 337	3.6 1.63	1 0.02	<b>360\$</b>
MVLPET60-1	60 x 0.36 x 13.25 1524 x 9 x 337	3.8 1.72	1.1 0.03	<b>372\$</b>
MVLPET66-1	66 x 0.36 x 13.25 1676 x 9 x 337	4.5 2.04	1.3 0.03	<b>438\$</b>

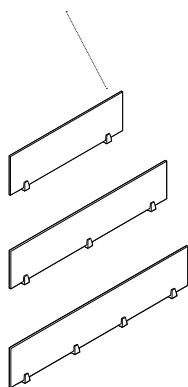
**Jeu de 4**

MVLPET42-4	42 x 0.36 x 13.25 1067 x 9 x 337	9.5 4.31	0.8 0.02	<b>1021\$</b>
MVLPET48-4	48 x 0.36 x 13.25 1219 x 9 x 337	11.9 5.4	1 0.02	<b>1068\$</b>
MVLPET54-4	54 x 0.36 x 13.25 1372 x 9 x 337	12.8 5.81	1.1 0.03	<b>1379\$</b>
MVLPET60-4	60 x 0.36 x 13.25 1524 x 9 x 337	13.8 6.26	1.2 0.03	<b>1419\$</b>
MVLPET66-4	66 x 0.36 x 13.25 1676 x 9 x 337	16.2 7.35	1.3 0.03	<b>1673\$</b>



Cloisonnette d'intimité en feutre PET

Se monte à une surface de 1 po d'épaisseur, en surface ou sous plan. Pincés de montage comprises. La cloisonnette doit être assujettie à l'aide de vis à bois. Les vis à bois peuvent endommager la face supérieure lorsque la cloisonnette est montée sur la surface de travail. Si vous souhaitez utiliser un support d'écran de pair avec une cloisonnette d'intimité, le support d'écran doit être autoportant ou monté dans un passe-câbles. Les supports d'écran montés à la surface de travail à l'aide d'une pince ne peuvent être utilisés avec les cloisonnettes d'intimité. Expédiée facile à monter, 1 boîte.



Cloisonnette d'intimité en acrylique

MVLAP42	42.5 x 0.25 x 13.25 1080 x 6 x 337	3.6 1.63	0.8 0.02	<b>292\$</b>
MVLAP48	48.5 x 0.25 x 13.25 1232 x 6 x 337	4.3 1.95	1 0.02	<b>332\$</b>
MVLAP54	54.5 x 0.25 x 13.25 1384 x 6 x 337	5.1 2.31	1.1 0.03	<b>448\$</b>
MVLAP60	60.5 x 0.25 x 13.25 1537 x 6 x 337	5.3 2.4	1.2 0.03	<b>487\$</b>
MVLAP66	66.5 x 0.25 x 13.25 1689 x 6 x 337	6.5 2.95	1.3 0.03	<b>509\$</b>

Pincés de montage comprises. Si vous souhaitez utiliser un support d'écran de pair avec une cloisonnette d'intimité, le support d'écran doit être autoportant ou monté dans un passe-câbles. Les supports d'écran montés à la surface de travail à l'aide d'une pince ne peuvent être utilisés avec les cloisonnettes d'intimité. Expédiée facile à monter, 1 boîte.

## BANCS DE TRAVAIL

### RENSEIGNEMENTS GÉNÉRAUX

- Une solution proposant des bancs de travail en vis-à-vis se configurant en ligne droite.
- La gamme respecte toutes les normes ANSI/BIFMA X5.5 applicables en matière de bureaux.

### SURFACES DE TRAVAIL

- Les surfaces de travail mesurent 1 po d'épaisseur et sont fabriquées à partir de panneaux de particules de 45 lb de densité recouverts de part et d'autre de mélamine thermosoudée; elles présentent un chant agencé de 2 mm.
- La gamme est offerte dans tous les finis mélaminés Ionic
- Les surfaces de travail sont munies de douilles installées en usine pour un raccord métal à métal avec les pieds.

### PIEDS EN MÉTAL

- Les pieds carrés de 2 po avec traverse de 1 po sur 2 po présentent une configuration en H pour s'harmoniser avec les bureaux Ionic.
- Les pieds sont offerts dans un fini peint noir (**TBL**), blanc de blancs (**TDW**) ou tungstène (**TTU**); une finition texturée Sandtex est appliquée pour plus de durabilité.

### ENSEMBLES DE BANCS DE TRAVAIL

- Les ensembles ont été créés pour faciliter la spécification et la commande; chaque ensemble comprend toutes les ferrures nécessaires pour l'installation.
- Les bancs de travail **autoportants** en vis-à-vis comportent deux surfaces de travail avec raidisseurs et deux pieds s'installant à chaque extrémité.
- Les ensembles bancs de travail  **doubles**  en vis-à-vis comportent deux bancs de travail en vis-à-vis – quatre postes de travail comportant quatre surfaces de travail avec raidisseurs, deux pieds s'installant à chaque extrémité, et un pied central partagé entre les paires de surfaces de travail côte à côte.
- Les ensembles bancs de travail doubles peuvent être prolongés au moyen de **rallonges** composés de deux surfaces de travail avec raidisseurs et un pied à partager entre des paires de surfaces de travail côte à côte.

### CLOISONNETTES D'INTIMITÉ

- L'écart de 2,5 po au centre des bancs de travail en vis-à-vis permet l'installation d'une cloisonnette d'intimité.
- Les cloisonnettes d'intimité sont offertes garnies d'un textile, en mélamine, en acrylique ou en feutre PET. Se reporter aux pages 116-116 pour le choix de cloisonnettes d'intimité Ionic.
- Il est recommandé d'utiliser une cloisonnette d'une largeur inférieure de 6 po à celle de la surface de travail. Par exemple, si la surface de travail mesure 60 po L, utilisez une cloisonnette de 54 po L.
- Des adaptateurs sont nécessaires pour monter les cloisonnettes d'intimité entre les bancs de travail en vis-à-vis.

### GESTION DE CÂBLES

- Des chemins de câbles sont offerts pour assurer la gestion des fils et câbles ou doter les bancs de travail d'une capacité de pose pour l'alimentation électrique.
- Les chemins de câbles s'installent sous les surfaces de travail, centrés entre les surfaces des bancs de travail en vis-à-vis.

### PASSE-CÂBLES

- Les dessus de tous les ensembles sont offerts de série sans passe-câbles.
- Des passe-câbles peuvent être installés aux emplacements standard. Un emplacement par exemple peut être précisé; les passe-câbles seront installés au même emplacement sur tous les dessus de l'ensemble. Commander **FOG1**, **FOG2** ou **FOG3**. **Ajouter 158 \$** pour bancs de travail autoportants (MLxxxDST) et rallonges pour bancs de travail double (MLxxxDSE) en vis-à-vis.

**Ajouter 316 \$** pour les bancs de travail doubles en vis-à-vis (MLxxxDSQ).

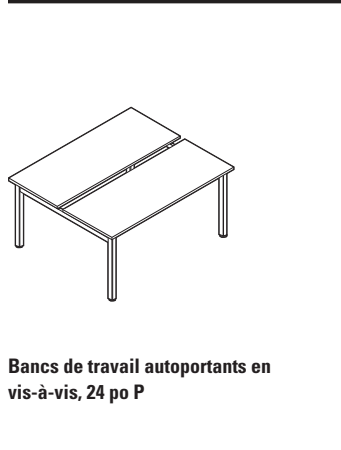


- Le couvercle et le manchon du passe-câbles FOG peuvent être retirés sur place pour permettre l'installation de mini-modules d'alimentation Cove MVOVSM2B/S ou MVOV1UB/S comme solution de rechange pour acheminer l'alimentation ou des capacités de recharge USB à la surface de travail (se reporter à la page 133).

### FINIS MÉLAMINÉS

ACJ	Acajou absolu	NBL	Noce Biondo
ASN	Nuit d'Orient	NGL	Noce Grigio
AWC	Cerisier Avant	NEL	Noce Leggero
AWH	Miel Avant	NML	Noce Medio
CMB	Érable clair	SKC	Palissandre
DES	Espresso profond	TWL	Noyer moiré
DWT	Blanc de blancs	WHC	Chocolat blanc
HGT	Gris de Hayden	WCR	Cerisier d'hiver

ENSEMBLES BANCS DE TRAVAIL	MODÈLE	DIMENSIONS <sup>PO</sup> MM	POIDS <sup>LB</sup> KG	VOLUME <sup>P1<sup>3</sup></sup> M <sup>3</sup>	PRIX COURANT
----------------------------	--------	--------------------------------	---------------------------	--	--------------



**Bancs de travail autoportants en vis-à-vis, 24 po P**

	L x P x H				
ML4850DST	48 x 50.4 x 29	1219 x 1280 x 737	151	10.9	<b>1234\$</b>
ML5450DST	54 x 50.4 x 29	1372 x 1280 x 737	161	11.5	<b>1290\$</b>
ML6050DST	60 x 50.4 x 29	1524 x 1280 x 737	171	12	<b>1344\$</b>
ML6650DST	66 x 50.4 x 29	1676 x 1280 x 737	181	12.5	<b>1402\$</b>
ML7250DST	72 x 50.4 x 29	1829 x 1280 x 737	191	13	<b>1436\$</b>

Chaque ensemble comprend deux surfaces de travail de 24 po P et une paire de pieds pour bancs de travail autoportants en vis-à-vis. L'ensemble ne doit pas être utilisé de pair avec les rallonges pour bancs de travail. Les raidisseurs compris sont installés entre les deux pieds. Expédié facile à monter en 3 boîtes.



## ENSEMBLES BANCS DE TRAVAIL

### MODÈLE

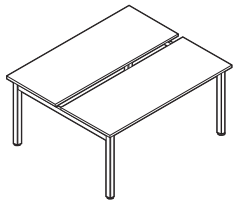
### DIMENSIONS <sup>PO</sup> <sub>MM</sub>

### POIDS <sup>LB</sup> <sub>KG</sub>

### VOLUME <sup>Pi<sup>2</sup></sup> <sub>M<sup>2</sup></sub>

### PRIX COURANT

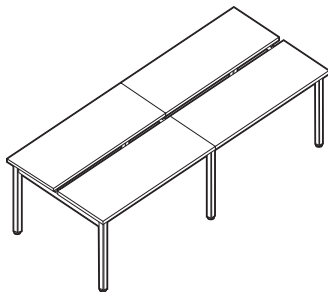
#### L x P x H



**Bancs de travail autoportants en vis-à-vis, 30 po P**

ML4862DST	48 x 62.4 x 29 <i>1219 x 1585 x 737</i>	180 <i>81.65</i>	13.2 <i>0.37</i>	<b>1386\$</b>
ML5462DST	54 x 62.4 x 29 <i>1372 x 1585 x 737</i>	192 <i>87.09</i>	13.8 <i>0.39</i>	<b>1410\$</b>
ML6062DST	60 x 62.4 x 29 <i>1524 x 1585 x 737</i>	205 <i>92.99</i>	14.5 <i>0.41</i>	<b>1464\$</b>
ML6662DST	66 x 62.4 x 29 <i>1676 x 1585 x 737</i>	218 <i>98.88</i>	15.1 <i>0.42</i>	<b>1532\$</b>
ML7262DST	72 x 62.4 x 29 <i>1829 x 1585 x 737</i>	230 <i>104.33</i>	15.8 <i>0.44</i>	<b>1556\$</b>

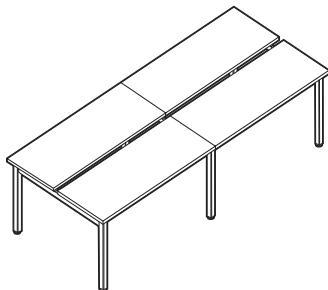
Chaque ensemble comprend deux surfaces de travail de 30 po P et une paire de pieds pour bancs de travail autoportants en vis-à-vis. L'ensemble ne doit pas être utilisé de pair avec les rallonges pour bancs de travail. Les raidisseurs compris sont installés entre les deux pieds. Expédié facile à monter en 3 boîtes.



**Bancs de travail doubles en vis-à-vis, 24 po P**

ML9650DSQ	96 x 50.4 x 29 <i>2438 x 1280 x 737</i>	275 <i>124.74</i>	19 <i>0.53</i>	<b>2264\$</b>
ML10850DSQ	108 x 50.4 x 29 <i>2743 x 1280 x 737</i>	295 <i>133.81</i>	20.1 <i>0.56</i>	<b>2376\$</b>
ML12050DSQ	120 x 50.4 x 29 <i>3048 x 1280 x 737</i>	315 <i>142.88</i>	21.1 <i>0.59</i>	<b>2488\$</b>
ML13250DSQ	132 x 50.4 x 29 <i>3353 x 1280 x 737</i>	335 <i>151.95</i>	22.1 <i>0.62</i>	<b>2604\$</b>
ML14450DSQ	144 x 50.4 x 29 <i>3658 x 1280 x 737</i>	355 <i>161.03</i>	23.2 <i>0.65</i>	<b>2672\$</b>

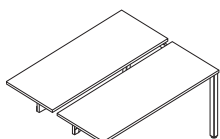
Bancs de travail doubles en vis-à-vis. Chaque ensemble comprend quatre surfaces de travail de 24 po P, une paire de pieds d'extrémité et un pied central à partager entre les paires de surfaces de travail pour bancs de travail autoportants en vis-à-vis. L'ensemble s'utilise seul, comme pôle à quatre postes, ou avec des rallonges pour bancs de travail de 50,4 po P (MLxx50DSE) installés à la position centrale. Les raidisseurs compris sont installés entre un pied d'extrémité et un pied central. Expédié facile à monter en 6 boîtes.



**Bancs de travail doubles en vis-à-vis, 30 po P**

ML9662DSQ	96 x 62.4 x 29 <i>2438 x 1585 x 737</i>	330 <i>149.69</i>	23 <i>0.65</i>	<b>2549\$</b>
ML10862DSQ	108 x 62.4 x 29 <i>2743 x 1585 x 737</i>	354 <i>160.57</i>	24.3 <i>0.68</i>	<b>2601\$</b>
ML12062DSQ	120 x 62.4 x 29 <i>3048 x 1585 x 737</i>	380 <i>172.37</i>	25.5 <i>0.72</i>	<b>2713\$</b>
ML13262DSQ	132 x 62.4 x 29 <i>3353 x 1585 x 737</i>	406 <i>184.16</i>	26.8 <i>0.75</i>	<b>2825\$</b>
ML14462DSQ	144 x 62.4 x 29 <i>3658 x 1585 x 737</i>	430 <i>195.04</i>	28.1 <i>0.79</i>	<b>2893\$</b>

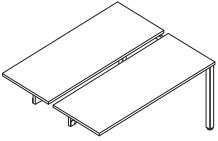
Bancs de travail doubles en vis-à-vis. Chaque ensemble comprend quatre surfaces de travail de 30 po P, une paire de pieds d'extrémité et un pied central à partager entre les paires de surfaces de travail pour bancs de travail autoportants en vis-à-vis. L'ensemble s'utilise seul, comme pôle à quatre postes, ou avec des rallonges pour bancs de travail de 62,4 po P (MLxx62DSE) installés à la position centrale. Les raidisseurs compris sont installés entre un pied d'extrémité et un pied central. Expédié facile à monter en 6 boîtes.



**Rallonge pour bancs de travail doubles en vis-à-vis, 24 po P**

ML4850DSE	48 x 50.4 x 29 <i>1219 x 1280 x 737</i>	124 <i>56.25</i>	8.1 <i>0.22</i>	<b>1030\$</b>
ML5450DSE	54 x 50.4 x 29 <i>1372 x 1280 x 737</i>	134 <i>60.78</i>	8.6 <i>0.24</i>	<b>1088\$</b>
ML6050DSE	60 x 50.4 x 29 <i>1524 x 1280 x 737</i>	144 <i>65.32</i>	9.1 <i>0.25</i>	<b>1144\$</b>
ML6650DSE	66 x 50.4 x 29 <i>1676 x 1280 x 737</i>	154 <i>69.85</i>	9.6 <i>0.27</i>	<b>1200\$</b>
ML7250DSE	72 x 50.4 x 29 <i>1829 x 1280 x 737</i>	164 <i>74.39</i>	10.1 <i>0.28</i>	<b>1236\$</b>

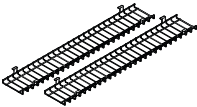
Chaque ensemble comprend deux surfaces de travail de 24 po P et un pied à partager. S'utilise avec les bancs de travail doubles en vis-à-vis MLxx50DSQ pour augmenter le nombre de postes de travail. Il n'y a aucune limite au nombre de rallonges pouvant être raccordées. Les raidisseurs compris sont installés entre pieds centraux partagés. Les rallonges ne doivent pas être installées en fin de course. Expédié facile à monter en 3 boîtes.

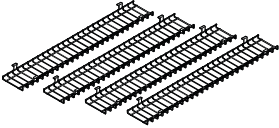
ENSEMBLES BANCS DE TRAVAIL	MODÈLE	DIMENSIONS <sup>PO</sup> <sub>MM</sub>	POIDS <sup>LB</sup> <sub>KG</sub>	VOLUME <sup>PI<sup>3</sup></sup> <sub>M<sup>3</sup></sub>	PRIX COURANT
		<b>L x P x H</b>			
	ML4862DSE	48 x 62.4 x 29 <i>1219 x 1585 x 737</i>	150 <i>68.04</i>	9.8 <i>0.27</i>	<b>1167\$</b>
	ML5462DSE	54 x 62.4 x 29 <i>1372 x 1585 x 737</i>	162 <i>73.48</i>	10.4 <i>0.29</i>	<b>1185\$</b>
	ML6062DSE	60 x 62.4 x 29 <i>1524 x 1585 x 737</i>	175 <i>79.38</i>	11.1 <i>0.31</i>	<b>1247\$</b>
	ML6662DSE	66 x 62.4 x 29 <i>1676 x 1585 x 737</i>	188 <i>85.28</i>	11.7 <i>0.33</i>	<b>1301\$</b>
	ML7262DSE	72 x 62.4 x 29 <i>1829 x 1585 x 737</i>	200 <i>90.72</i>	12.4 <i>0.35</i>	<b>1337\$</b>

**Rallonge pour bancs de travail doubles en vis-à-vis, 24 po P**

Chaque ensemble comprend deux surfaces de travail de 30 po P et un pied à partager. S'utilise avec les bancs de travail doubles en vis-à-vis MLxx62DSQ pour augmenter le nombre de postes de travail. Il n'y a aucune limite au nombre de rallonges pouvant être raccordées. Les raidisseurs compris sont installés entre pieds centraux partagés. Les rallonges ne doivent pas être installées en fin de course. Expédié facile à monter en 3 boîtes.

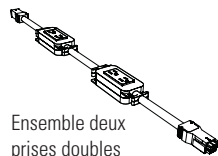
## ACCESSOIRES POUR BANCS DE TRAVAIL

<b>Jeu de 2</b>					
	ML48WCB2	40 x 8 x 1 <i>1016 x 203 x 25</i>	3.6 <i>1.63</i>	0.32 <i>0.01</i>	<b>341\$</b>
	ML54WCB2	46 x 8 x 1 <i>1168 x 203 x 25</i>	4.3 <i>1.95</i>	0.37 <i>0.01</i>	<b>373\$</b>
	ML60WCB2	52 x 8 x 1 <i>1321 x 203 x 25</i>	4.8 <i>2.18</i>	0.41 <i>0.01</i>	<b>418\$</b>
	ML66WCB2	58 x 8 x 1 <i>1473 x 203 x 25</i>	5.3 <i>2.4</i>	0.46 <i>0.01</i>	<b>438\$</b>
	ML72WCB2	64 x 8 x 1 <i>1626 x 203 x 25</i>	5.9 <i>2.68</i>	0.51 <i>0.01</i>	<b>472\$</b>

<b>Jeu de 4</b>					
	ML48WCB4	40 x 8 x 1 <i>1016 x 203 x 25</i>	7.2 <i>3.27</i>	0.64 <i>0.01</i>	<b>638\$</b>
	ML54WCB4	46 x 8 x 1 <i>1168 x 203 x 25</i>	8.6 <i>3.9</i>	0.73 <i>0.02</i>	<b>688\$</b>
	ML60WCB4	52 x 8 x 1 <i>1321 x 203 x 25</i>	9.6 <i>4.35</i>	0.83 <i>0.02</i>	<b>778\$</b>
	ML66WCB4	58 x 8 x 1 <i>1473 x 203 x 25</i>	10.6 <i>4.81</i>	0.92 <i>0.02</i>	<b>804\$</b>
	ML72WCB4	64 x 8 x 1 <i>1626 x 203 x 25</i>	11.8 <i>5.35</i>	1.02 <i>0.02</i>	<b>869\$</b>

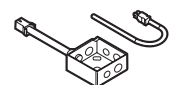
### Chemin de câbles

Le numéro de modèle indique la largeur de la surface de travail avec laquelle le chemin de câbles s'utilise. La largeur du chemin de câbles est inférieure de 8 po à celle de la surface de travail. Noir uniquement. Comprend des fixations à ressorts permettant d'ouvrir le chemin de câbles d'un côté ou de l'autre pour faciliter l'accès. Expédié facile à monter en 1 boîte.



Ensemble deux prises doubles

MLDD48DST	168 x 4 x 2 <i>4267 x 102 x 51</i>	8.4 <i>3.81</i>	2.25 <i>0.06</i>	<b>443\$</b>
	MLDD54DST	174 x 4 x 2 <i>4420 x 102 x 51</i>	8.5 <i>3.86</i>	2.25 <i>0.06</i>
MLDD60DST	180 x 4 x 2 <i>4572 x 102 x 51</i>	8.7 <i>3.95</i>	2.25 <i>0.06</i>	<b>457\$</b>
	MLDD66DST	186 x 4 x 2 <i>4724 x 102 x 51</i>	8.9 <i>4.04</i>	2.25 <i>0.06</i>
MLDD72DST	192 x 4 x 2 <i>4877 x 102 x 51</i>	9.1 <i>4.13</i>	2.25 <i>0.06</i>	<b>468\$</b>



Circuit simple, fiche à trois broches

### Ensemble deux prises doubles avec alimentation pour bancs de travail autoportants en vis-à-vis

Chaque ensemble comprend une bretelle avec deux prises doubles et alimentation. Circuit simple uniquement. Service à 15 ampères. Maximum de 12 prises doubles par entrée (24 prises). Avant l'utilisation, confirmer l'ampérage requis en fonction de l'utilisation prévue. Le branchement doit être effectué par un électricien qualifié. S'utilise avec les bancs de travail autoportants en vis-à-vis MLxxDST. Le numéro de modèle indique la largeur de la surface de travail avec laquelle l'ensemble deux prises doubles s'utilise. Capacité de pose au moyen des chemins de câbles. Expédié facile à monter en 1 boîtes.

## ACCESSOIRES POUR BANCS DE TRAVAIL

### MODÈLE

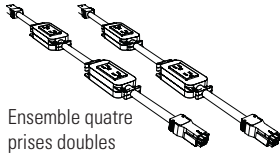
### DIMENSIONS <sup>PO</sup> <sub>MM</sub>

### POIDS <sup>LB</sup> <sub>KG</sub>

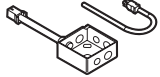
### VOLUME <sup>Pi<sup>3</sup></sup> <sub>M<sup>3</sup></sub>

### PRIX COURANT

#### L x P x H



Ensemble quatre prises doubles

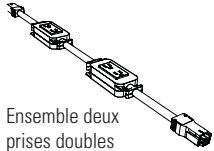


Circuit simple, fiche à trois broches

### Ensemble deux prises doubles avec alimentation pour bancs de travail doubles en vis-à-vis

MLDD48DSQ	216 x 4 x 2 <i>5486 x 102 x 51</i>	10.7 <i>4.85</i>	4.5 <i>0.12</i>	<b>649\$</b>
MLDD54DSQ	228 x 4 x 2 <i>5791 x 102 x 51</i>	10.9 <i>4.94</i>	4.5 <i>0.12</i>	<b>659\$</b>
MLDD60DSQ	240 x 4 x 2 <i>6096 x 102 x 51</i>	11.3 <i>5.13</i>	4.5 <i>0.12</i>	<b>672\$</b>
MLDD66DSQ	252 x 4 x 2 <i>6401 x 102 x 51</i>	11.7 <i>5.31</i>	4.5 <i>0.12</i>	<b>686\$</b>
MLDD72DSQ	264 x 4 x 2 <i>6706 x 102 x 51</i>	12.1 <i>5.49</i>	4.5 <i>0.12</i>	<b>697\$</b>

Chaque ensemble comprend deux bretelles avec deux prises doubles et alimentation. Circuit simple uniquement. Service à 15 ampères. Maximum de 12 prises doubles par entrée (24 prises). Avant l'utilisation, confirmer l'ampérage requis en fonction de l'utilisation prévue. Le branchement doit être effectué par un électricien qualifié. S'utilise avec les bancs de travail autoportants en vis-à-vis MLxxDSQ. Le numéro de modèle indique la largeur de la surface de travail avec laquelle l'ensemble deux prises doubles s'utilise. Capacité de pose au moyen des chemins de câbles. Expédié facile à monter en 1 boîte.



Ensemble deux prises doubles

### Rallonge deux prises doubles pour rallonge pour bancs de travail doubles en vis-à-vis

MLDD48DSE	48 x 2 x 2 <i>1219 x 51 x 51</i>	2.3 <i>1.04</i>	2.25 <i>0.06</i>	<b>204\$</b>
MLDD54DSE	54 x 2 x 2 <i>1372 x 51 x 51</i>	2.4 <i>1.09</i>	1.5 <i>0.04</i>	<b>210\$</b>
MLDD60DSE	60 x 2 x 2 <i>1524 x 51 x 51</i>	2.6 <i>1.18</i>	2.25 <i>0.06</i>	<b>216\$</b>
MLDD66DSE	66 x 2 x 2 <i>1676 x 51 x 51</i>	2.8 <i>1.27</i>	1.5 <i>0.04</i>	<b>224\$</b>
MLDD72DSE	72 x 2 x 2 <i>1829 x 51 x 51</i>	3 <i>1.36</i>	2.25 <i>0.06</i>	<b>229\$</b>

Chaque rallonge comprend une bretelle avec deux prises doubles. Circuit simple uniquement. Service à 15 ampères. Maximum de 12 prises doubles par entrée (24 prises). Avant l'utilisation, confirmer l'ampérage requis en fonction de l'utilisation prévue. S'utilise avec les ensembles quatre prises doubles et les rallonges pour bancs de travail doubles en vis-à-vis MLxxDSE. Le numéro de modèle indique la largeur de la surface de travail avec laquelle la rallonge s'utilise. Capacité de pose au moyen des chemins de câbles. Expédié facile à monter en 1 boîte.

### Jeu de 2

MVLPPAB2	6 x 1.7 x 1 <i>152 x 43 x 25</i>	1 <i>0.45</i>	0.1 <i>0.03</i>	<b>42\$</b>
----------	-------------------------------------	------------------	--------------------	-------------

### Jeu de 3

MVLPPAB3	6 x 1.7 x 1 <i>152 x 43 x 25</i>	1.3 <i>0.59</i>	0.1 <i>0.03</i>	<b>62\$</b>
----------	-------------------------------------	--------------------	--------------------	-------------

### Jeu de 4

MVLPPAB4	6 x 1.7 x 1 <i>152 x 43 x 25</i>	1.8 <i>0.82</i>	0.1 <i>0.03</i>	<b>83\$</b>
----------	-------------------------------------	--------------------	--------------------	-------------



### Adaptateurs pour cloisonnettes d'intimité

À utiliser avec les cloisonnettes d'intimité à montage sous plan pour les monter entre des bancs de travail en vis-à-vis. Se reporter aux pages 116-118 pour le choix de cloisonnettes d'intimité Ionic. Le nombre d'adaptateurs nécessaires doit correspondre au nombre de pinces comprises avec la cloisonnette et qui varie selon la largeur de celle-ci.

## CLOISONS

### RENSEIGNEMENTS GÉNÉRAUX

- Les cloisons, autoportantes ou mobiles, vous offrent une façon novatrice et économique de créer des aménagements efficaces pour entourer et délimiter les espaces de travail.
- Un nombre minimum de pièces offrent une polyvalence maximale tout en étant simples à commander et faciles à installer.
- Des raccords autonivelants s'adaptent à tout angle ainsi qu'aux connexions à 90°, à 120°, en T et en X. Des raccords hors module sont également offerts pour une installation en milieu de course.
- Lignes épurées et profil mince – les cloisons ne mesurent que 1,3 po d'épaisseur hors tout.
- Les cloisons se composent d'un châssis en aluminium peint et d'insertions garnies d'un textile.
- Trois formats sont offerts de série pour les cloisons, chacun comportant un jeu de ferrures distinct pour répondre aux besoins variés du milieu de travail.
- Des pieds permettant de créer des aménagements autoportants ou mobiles sont offerts.

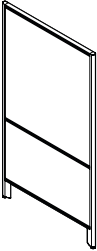
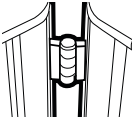
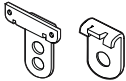
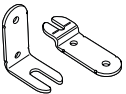
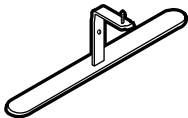
### FINIS

#### Châssis, pied plat et pied mobile

BLK	Noir
DWT	Blanc de blancs
TUN	Tungstène

#### Textile

LL14	Nigelle
LL12	Crème caramel
LL37	Parpaing
LL36	Granite
LL11	Poulain
LL38	Grès
LL35	Embruns

CLOISONS + ACCESSOIRES	MODÈLE	DIMENSIONS <sup>PO</sup> MM	POIDS <sup>LB</sup> KG	VOLUME <sup>PI<sup>3</sup></sup> M <sup>3</sup>	PRIX COURANT	
		<b>L x P x H</b>				
		ML6636FFP	36 x 1.3 x 66 <i>914 x 33 x 1676</i>	35 <i>15.88</i>	3 <i>0.08</i>	<b>596\$</b>
		ML6648FFP	48 x 1.3 x 66 <i>1219 x 33 x 1676</i>	47 <i>21.32</i>	3.9 <i>0.11</i>	<b>663\$</b>
	ML6660FFP	60 x 1.3 x 66 <i>1524 x 33 x 1676</i>	59 <i>26.76</i>	4.9 <i>0.13</i>	<b>722\$</b>	
		Le textile et le fini du châssis doivent être précisés.				
		La cloison mesure 1,3 po d'épaisseur hors tout. Châssis en aluminium peint et insertions garnies d'un textile. Dégagement de 4 po par rapport au sol pour faciliter le nettoyage. Expédiée facile à monter dans 1 boîte.				
		MLPCHK	5 x 0.75 x 3 <i>127 x 19 x 76</i>	0.17 <i>0.08</i>	0.01 -	<b>47\$</b>
		Chaque ensemble comprend trois charnières et les ferrures nécessaires. Un ensemble est requis pour raccorder deux cloisons. Fini zingué uniquement.				
		MLOMCP	3 x 2 x 4 <i>76 x 51 x 102</i>	1 <i>0.45</i>	0.01 -	<b>57\$</b>
		Permet d'unir deux cloisons de façon perpendiculaire à une autre pour créer une configuration en T en tout point le long d'une course. Les pièces s'assujettissent au haut et au bas d'un montant de la cloison, puis celle-ci se raccorde aux rails supérieur et inférieur de la cloison adjacente. Fixations comprises. Préciser le même fini que celui du châssis de la cloison.				
		MLPPWA	1.5 x 2.5 x 4 <i>38 x 64 x 102</i>	1 <i>0.45</i>	0.08 -	<b>53\$</b>
		Adaptateur mural à installer au début d'une course de cloisons fixées au mur. Se boulonne à la cloison à la place du raccord universel à charnières. L'adaptateur présente des encoches permettant de le glisser sur les ancrages qui doivent être installés au préalable dans le mur. Les ancrages ne sont pas inclus; l'installateur doit choisir les ancrages en fonction du matériau composant le mur.				
	<b>Jeu de 1 pied plat</b>					
	MLSFFKP	20 x 2 x 6 <i>508 x 51 x 152</i>	3.5 <i>1.59</i>	0.28 <i>0.01</i>	<b>95\$</b>	
	<b>Jeu de 2 pieds plats</b>					
MLDFFKP	20 x 2 x 6 <i>508 x 51 x 152</i>	6.96 <i>3.16</i>	0.28 <i>0.01</i>	<b>189\$</b>		
	Les pieds plats, vendus individuellement ou par paires. Les pieds ne sont pas dotés de patins de mise à niveau. Permettent de créer des aménagements autoportants qui n'exigent aucune mise à niveau. Préciser le même fini que celui du châssis de la cloison.					

CLOISONS	MODÈLE	DIMENSIONS <sup>PO</sup> <sub>MM</sub>	POIDS <sup>LB</sup> <sub>KG</sub>	VOLUME <sup>Pi<sup>3</sup></sup> <sub>M<sup>3</sup></sub>	PRIX COURANT
----------	--------	---	--------------------------------------	--	--------------

L x P x H

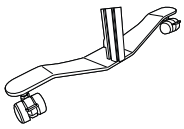
**Jeu de 1 pied mobile**

MLSCFKP	20 x 2 x 6	3.9	0.28	<b>126\$</b>
	508 x 51 x 152	1.77	0.01	

**Jeu de 2 pieds mobiles**

MLDCFKP	20 x 2 x 6	7.7	0.28	<b>251\$</b>
	508 x 51 x 152	3.49	0.01	

Les pieds mobiles, vendus individuellement ou par paires, permettent de créer des aménagements mobiles. Roulettes bloquantes noires à doubles galets. Préciser le même fini que celui du châssis de la cloison.

**Pied mobile**



**RENSEIGNEMENTS GÉNÉRAUX**

- Les pieds évasés effilés des tables Pashley créent une ambiance inspirée du milieu du siècle dernier et s'adaptent particulièrement bien aux petits bureaux ou aux bureaux à domicile tout en offrant une performance de qualité commerciale.
- La simplicité et l'élégance rehaussées par une stabilité et une robustesse supérieures.
- La surface de travail en mélamine thermosoudée mesure de 1 po d'épaisseur.
- La surface de travail est offerte dans un choix de 15 finis de série.
- Les tables sont faciles à monter.
- Les tables respectent toutes les normes ANSI/BIFMA X5,5 applicables.
- Les dessus en mélamine sont protégés par la garantie limitée à vie de Global.
- Les tables sont certifiées Greenguard.

**CONSTRUCTION**

- Les dessus en panneaux de particules d'une densité de 45 lb sont recouverts de part et d'autre de mélamine thermosoudée et dotés d'un chant agencé de 2 mm.
- Pieds en métal soudé et un châssis relié mécaniquement.
- Les pieds et bâtis présentent un fini thermolaqué hautement durable.
- Patins de mise à niveau compris.

**DIMENSIONS SPÉCIALES**

- Des largeurs sur mesure ne sont pas offertes.

**FINIS - PIEDS EN MÉTAL**

- Les pieds sont offerts dans un fini perle mat uniquement.

**FINIS - DESSUS**

- Les dessus sont offerts dans les finis de série suivants, sans supplément.

ACJ	Acajou absolu	NBL	Noce Biondo
ASN	Nuit d'Orient	NGL	Noce Grigio
AWC	Cerisier Avant	NEL	Noce Leggero
AWH	Miel Avant	NML	Noce Medio
CMB	Érable clair	TWL	Noyer moiré
DES	Espresso profond	WHC	Chocolat blanc
DWT	Blanc de blancs	WCR	Cerisier d'hiver
HGT	Gris de Hayden		

TABLES BUREAUX	MODÈLE	DIMENSIONS <sup>PO</sup> <sub>MM</sub>	POIDS <sup>LB</sup> <sub>KG</sub>	VOLUME <sup>Pi<sup>3</sup></sup> <sub>M<sup>3</sup></sub>	PRIX COURANT
		<b>L x P x H</b>			
	<b>24 po P</b>				
	ML4824OGD	48 x 24 x 29.5 <i>1219 x 610 x 749</i>	75.9 <i>34.43</i>	4.7 <i>0.13</i>	<b>768\$</b>
	ML6024OGD	60 x 24 x 29.5 <i>1524 x 610 x 749</i>	84.7 <i>38.42</i>	5.1 <i>0.14</i>	<b>894\$</b>
	ML7224OGD	72 x 24 x 29.5 <i>1829 x 610 x 749</i>	92.7 <i>42.05</i>	5.45 <i>0.15</i>	<b>983\$</b>
	<b>30 po P</b>				
	ML4830OGD	48 x 30 x 29.5 <i>1219 x 762 x 749</i>	93.7 <i>42.5</i>	5.7 <i>0.16</i>	<b>874\$</b>
	ML6030OGD	60 x 30 x 29.5 <i>1524 x 762 x 749</i>	105.5 <i>47.85</i>	6.3 <i>0.17</i>	<b>986\$</b>
	ML7230OGD	72 x 30 x 29.5 <i>1829 x 762 x 749</i>	115.5 <i>52.39</i>	6.7 <i>0.18</i>	<b>1094\$</b>
	Table bureau autoportante avec châssis en métal et pieds évasés. Expédiée facile à monter en 3 boîtes.				

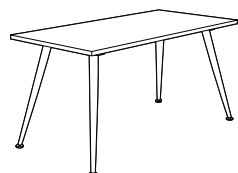


Table bureau



#### RENSEIGNEMENTS GÉNÉRAUX

- Lite-Lift II – la table économique, durable et polyvalente – est le choix par excellence lorsqu’il vous faut une table pliante légère et facile à nettoyer.
- Les tables respectent toutes les normes ANSI/BIFMA applicables.
- Les tables sont certifiées Greenguard.

#### CONSTRUCTION

- Léger.
- Surface en polypropylène avec protection UV.
- Résistant aux chocs.
- Fabriqué pour résister à de lourdes charges.
- Peut s’utiliser à l’extérieur.
- Joints soudés solides, écrous et boulons.
- Pieds en acier de 1,125 po de diamètre. Fini époxy texturé anti-rayure fusain (TC).
- La face inférieure perforée prévient les déformations.
- Une pince individuelle en polypropylène permet de maintenir le pied en place lorsqu’il est replié. Système de fixation solide et durable.

#### FINIS

- Fini huître uniquement.

## TABLES PLIANTES

MODÈLE	DIMENSIONS	POIDS	VOLUME	PRIX COURANT
	PO MM L x P x H	LB KG	PI <sup>3</sup> M <sup>3</sup>	
MVLFR48	48 x 24 x 29.25	23	1.57	<b>217\$</b>
	1219 x 610 x 743	10.43	0.04	
MVLFR60	60 x 30 x 29.25	30	2.43	<b>290\$</b>
	1524 x 762 x 743	13.61	0.06	
MVLFR72	72 x 30 x 29.25	36	2.91	<b>305\$</b>
	1829 x 762 x 743	16.33	0.08	
MVLFR96	96 x 30 x 29.25	50	3.87	<b>469\$</b>
	2438 x 762 x 743	22.68	0.1	



**Table pliante rectangulaire**

Dessus en polypropylène antichoc durable. Pieds rabattables en acier de 1,125 po de diamètre finis avec une peinture époxy texturée anti-rayure en fusain. Légère, facile à nettoyer et simple à ranger. Le mécanisme facile à utiliser de blocage des pieds rend la table très stable. Expédiée montée, 1 boîte.



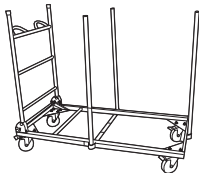
**Table pliante circulaire**

MVLFR48D	48 x 48 x 29.25	31	3.26	<b>349\$</b>
	1219 x 1219 x 743	14.06	0.09	
MVLFR60D	60 x 60 x 29.25	47	5.6	<b>558\$</b>
	1524 x 1524 x 743	21.32	0.15	

Dessus en polypropylène antichoc durable. Pieds rabattables en acier de 1,125 po de diamètre finis avec une peinture époxy texturée anti-rayure en fusain. Légère, facile à nettoyer et simple à ranger. Le mécanisme facile à utiliser de blocage des pieds rend la table très stable. Expédiée montée, 1 boîte.

## CHARIOTS POUR TABLES

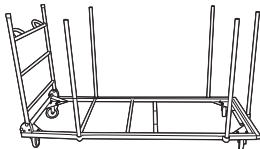
OTG11840	24.5 x 52 x 45.25	52.5	5.5	<b>518\$</b>
	622 x 1321 x 1149	23.81	0.15	



**Chariot pour tables pliantes rectangulaires de 48 po**

Chariot pour empiler et déplacer des tables pliantes rectangulaires de 48 po (MVLFR48). Construction en tubes d'acier de 1,125 po. Fini époxy fusain texturé. Les tables se placent à l'horizontale sur le chariot. Capacité maximale : 20 tables.

OTG11841	30.25 x 75.75 x 45.25	76	9.25	<b>734\$</b>
	768 x 1924 x 1149	34.47	0.26	



**Chariot pour tables pliantes rectangulaires de 60 po, 72 po et 96 po**

Chariot pour empiler et déplacer des tables pliantes rectangulaires 60 po, 72 po et 96 po (MLFR60, MLFR72 et MLFR96). Construction en tubes d'acier de 1,125 po. Fini époxy fusain texturé. Les tables se placent à l'horizontale sur le chariot. Capacité maximale pour les tables MLFR60 : 20 tables. Capacité maximale pour les tables MLFR72 : 20 tables. Capacité maximale pour les tables MLFR96 : 18 tables.

OTG11842	32.75 x 52 x 40.25	76	5.5	<b>\$633</b>
	832 x 1321 x 1022	34.47	0.15	



**Chariot pour tables pliantes circulaires de 48 po et 60 po**

Chariot pour empiler et déplacer des tables pliantes circulaires de 48 po et 60 po (MVLFR48D et MVLFR60D). Construction en tubes d'acier de 1,125 po. Fini époxy fusain texturé. Les tables se placent à l'horizontale sur le chariot. Capacité maximale pour les tables MVLFR48D : 15 tables. Capacité maximale pour les tables MVLFR60D : 12 tables.



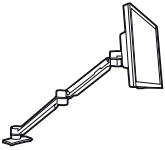
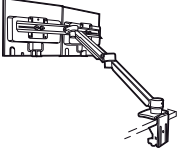
Supports d'écran MVL

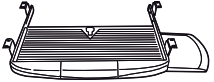
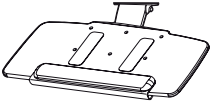
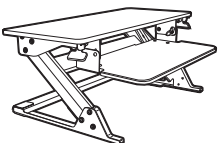
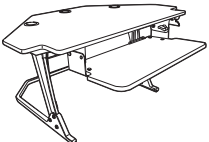
Tablettes à clavier MVL

Accessoires

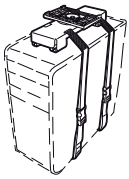
Blocs d'alimentation électricité+données

# Accessoires

SUPPORTS D'ÉCRAN	MODÈLE	DIMENSIONS <sup>PO</sup> MM	POIDS <sup>LB</sup> KG	VOLUME <sup>PI<sup>3</sup></sup> M <sup>3</sup>	PRIX COURANT
 <p><b>Support à hauteur réglable avec bras à double extension pour un écran</b></p>	MVL1SDEH	4.75 x 4.23-26 x 19.5 121 x 107-660 x 495	8 3.63	0.72 0.02	<b>346\$</b>
	<p>D'une portée de 26 po, le bras permet un réglage sur une hauteur utile de 13 po. Le module est doté d'une plaque à branchement rapide normalisée VESA. D'un design épuré, sans poteau, le bras se replie pour occuper une surface d'au plus 4 3/8 po pour dégager plus d'espace sur le bureau. Guide-câbles intégré. Pivotement sur 360°. Peut recevoir un écran pesant jusqu'à 14 lb. Le support s'assujettit à toute surface de travail de 1 po à 1,5 po d'épaisseur présentant une arête affleurante au moyen d'une pince de fixation ou dans un passe-câbles. Fini <b>argenté</b> uniquement.</p>				
 <p><b>Support à hauteur réglable avec bras à double extension pour deux écrans</b></p>	MVL2SDEH	22 x 5.95-26 x 17.5 559 x 151-660 x 445	9.4 4.26	1.57 0.04	<b>476\$</b>
	<p>D'une portée de 26 po, le bras permet un réglage sur une hauteur utile de 13 po. Le module est doté d'une plaque à branchement rapide normalisée VESA. Grâce à un design contrebalancé par ressort, le bras peut recevoir une charge variant de 2 à 20 lb (maximum de 10 lb par écran). La barre transversale double peut recevoir deux écrans d'une largeur horizontale de 22 po chacun. Guide-câbles intégré. L'installation de la pince de fixation se fait sans outils pour un montage rapide et simple. Le support s'assujettit à toute surface de travail de 1 po à 1,5 po d'épaisseur présentant une arête affleurante au moyen d'une pince de fixation ou dans un passe-câbles. Fini <b>argenté</b> uniquement.</p>				

TABLETTES À CLAVIER	MODÈLE	DIMENSIONS <sup>PO</sup> MM	POIDS <sup>LB</sup> KG	VOLUME <sup>PI<sup>3</sup></sup> M <sup>3</sup>	PRIX COURANT
 <p><b>Tiroir à clavier</b></p>	MVLKBT	20.6 x 12.5 x 4 523 x 318 x 102	4.78 2.17	0.42 0.01	<b>173\$</b>
	<p>Deux coulisses à roulement à billes à faible frottement permettent l'installation et le rangement sous la surface de travail. Surface porte-souris escamotable (pouvant être montée à gauche ou à droite). Repose-paume dissimulant un rangement pour instruments d'écriture. La tablette à clavier peut recevoir un clavier ordinaire ou ergonomique. <b>Un dégagement de 17 po P sous la surface de travail est nécessaire pour l'installation.</b></p>				
 <p><b>Ensemble tablette à clavier articulée</b></p>	MVLKP01	27.5 x 11.5 x 0.38 699 x 292 x 10	13.6 6.17	0.93 0.02	<b>369\$</b>
	<p>L'ensemble comporte un bras articulé et une tablette de 27 po en PEHD. La molette douce au toucher sur le bras permet de régler simultanément la hauteur et l'inclinaison. Design à profil bas et pivotement sur 360°. La tablette en PEHD de 0,38 po d'épaisseur est dotée d'un repose-poignet amovible. Des bandes antidérapantes sont posées sous la tablette. <b>Un dégagement de 18 po P sous la surface de travail est nécessaire pour l'installation.</b></p>				
 <p><b>Poste de travail assis-debout de table</b></p>	MVL5230B0	35.4 x 23.2 x 6.2 899 x 589 x 157	47 21.32	4.8 0.13	<b>1148\$</b>
	<p>S'installe aisément sur toute surface de travail de 24 po ou plus de profondeur. Peut accepter une charge d'au plus 35 lb. La surface pour le clavier s'incline de 10° à +10°. Commande continue de réglage pneumatique de la hauteur. La surface principale peut être haussée jusqu'à 20 po au-dessus de la surface de travail. Le châssis et les surfaces sont offerts dans un fini noir. Comprend un passe-câbles. Aucun outil nécessaire pour l'installation.</p>				
 <p><b>Poste de travail de coin assis-debout de table</b></p>	MVL5230B5	42 x 38 x 6.2 1067 x 965 x 157	55 24.95	9.3 0.26	<b>1508\$</b>
	<p>S'installe aisément sur toute surface de travail de coin de 24 po ou plus de profondeur. Peut accepter une charge d'au plus 35 lb. La surface pour le clavier s'incline de 10° à +10°. Commande continue de réglage pneumatique de la hauteur. La surface principale peut être haussée jusqu'à 20 po au-dessus de la surface de travail. Le châssis et les surfaces sont offerts dans un fini noir. Comprend un passe-câbles. Aucun outil nécessaire pour l'installation.</p>				

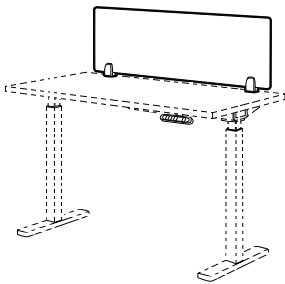
ACCESSOIRES	MODÈLE	DIMENSIONS <sup>PO</sup> <sub>MM</sub>	POIDS <sup>LB</sup> <sub>KG</sub>	VOLUME <sup>Pi<sup>3</sup></sup> <sub>M<sup>3</sup></sub>	PRIX COURANT
-------------	--------	---	--------------------------------------	--	--------------



**Support d'ordinateur à deux sangles**

	L x P x H			
MVLCPU	4 x 11 x 1.5	4	0.39	<b>165\$</b>
	102 x 279 x 38	1.81	0.01	

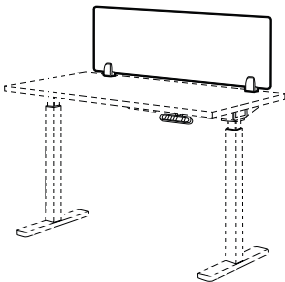
L'ordinateur coulisse sur un rail de 17 po et pivote pour une accessibilité complète et un rangement pratique. Les sangles s'ajustent à l'aide des boucles pour une installation facile et rapide. Le support peut recevoir un ordinateur pesant jusqu'à 75 lb d'un périmètre d'au plus 64 po. **Un dégagement de 17 po P sous la surface de travail est nécessaire pour l'installation.**



**Cloisonnette d'intimité en tissu à monter sur la surface de travail**

ML1324DMF	24 x 0.5 x 13.25 610 x 13 x 337	2.6 1.18	0.4 0.01	<b>416\$</b>
ML1330DMF	30 x 0.5 x 13.25 762 x 13 x 337	3 1.36	0.5 0.01	<b>418\$</b>
ML1336DMF	36 x 0.5 x 13.25 914 x 13 x 337	3.6 1.63	0.6 0.01	<b>449\$</b>
ML1342DMF	42 x 0.5 x 13.25 1067 x 13 x 337	4.2 1.91	0.7 0.01	<b>481\$</b>
ML1348DMF	48 x 0.5 x 13.25 1219 x 13 x 337	4.8 2.18	0.8 0.02	<b>482\$</b>
ML1354DMF	54 x 0.5 x 13.25 1372 x 13 x 337	5.4 2.45	0.9 0.02	<b>514\$</b>
ML1360DMF	60 x 0.5 x 13.25 1524 x 13 x 337	6 2.72	1 0.02	<b>690\$</b>
ML1366DMF	66 x 0.5 x 13.25 1676 x 13 x 337	6.6 2.99	1.1 0.03	<b>714\$</b>

Se monte à une surface de travail de 1 po ou 1 1/16 po d'épaisseur. Supports de montage compris. Si vous souhaitez utiliser un support d'écran de pair avec une cloisonnette d'intimité, le support d'écran doit être autoportant ou monté dans un passe-câbles. Les supports d'écran montés à la surface de travail à l'aide d'une pince ne peuvent être utilisés avec les cloisonnettes d'intimité. Ne peut pas s'utiliser avec les ensembles de bancs de travail Ionic. Expédiée facile à monter, 1 boîte.

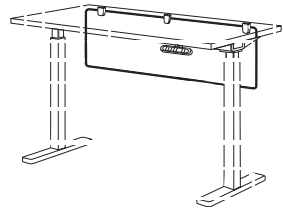


**Cloisonnette d'intimité en stratifié à monter sur la surface de travail**

ML1324DML	23.75 x 0.44 x 13.25 603 x 11 x 337	14.4 6.53	0.5 0.01	<b>263\$</b>
ML1330DML	29.75 x 0.44 x 13.25 756 x 11 x 337	17.1 7.76	0.6 0.01	<b>350\$</b>
ML1336DML	35.75 x 0.44 x 13.25 908 x 11 x 337	19.8 8.98	0.7 0.01	<b>377\$</b>
ML1342DML	41.75 x 0.44 x 13.25 1060 x 11 x 337	22.6 10.25	0.8 0.02	<b>380\$</b>
ML1348DML	47.75 x 0.44 x 13.25 1213 x 11 x 337	25.3 11.48	0.9 0.02	<b>397\$</b>
ML1354DML	53.75 x 0.44 x 13.25 1365 x 11 x 337	28 12.7	1 0.02	<b>471\$</b>
ML1360DML	59.75 x 0.44 x 13.25 1518 x 11 x 337	31.2 14.15	1.1 0.03	<b>537\$</b>
ML1366DML	65.75 x 0.44 x 13.25 1670 x 11 x 337	33.9 15.38	1.2 0.03	<b>561\$</b>

Se monte à une surface de travail de 1 po ou 1 1/16 po d'épaisseur. Supports de montage compris. Si vous souhaitez utiliser un support d'écran de pair avec une cloisonnette d'intimité, le support d'écran doit être autoportant ou monté dans un passe-câbles. Les supports d'écran montés à la surface de travail à l'aide d'une pince ne peuvent être utilisés avec les cloisonnettes d'intimité. Ne peut pas s'utiliser avec les ensembles de bancs de travail Ionic. Expédiée facile à monter, 1 boîte.

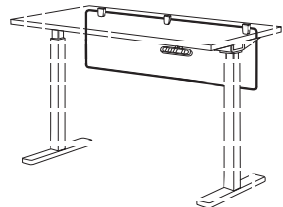
ACCESSOIRES	MODÈLE	DIMENSIONS <sup>PO</sup> <sub>MM</sub>	POIDS <sup>LB</sup> <sub>KG</sub>	VOLUME <sup>PI<sup>3</sup></sup> <sub>M<sup>3</sup></sub>	PRIX COURANT
-------------	--------	---	--------------------------------------	--	--------------



**Cloisonnette d'intimité en tissu  
à monter sous la surface de travail**

	L x P x H			
ML1324UMF	24 x 0.5 x 13.25 610 x 13 x 337	2.6 1.18	0.4 0.01	<b>416\$</b>
ML1330UMF	30 x 0.5 x 13.25 762 x 13 x 337	3 1.36	0.5 0.01	<b>418\$</b>
ML1336UMF	36 x 0.5 x 13.25 914 x 13 x 337	3.6 1.63	0.6 0.01	<b>449\$</b>
ML1342UMF	42 x 0.5 x 13.25 1067 x 13 x 337	4.2 1.91	0.7 0.01	<b>481\$</b>
ML1348UMF	48 x 0.5 x 13.25 1219 x 13 x 337	4.8 2.18	0.8 0.02	<b>482\$</b>
ML1354UMF	54 x 0.5 x 13.25 1372 x 13 x 337	5.4 2.45	0.9 0.02	<b>514\$</b>
ML1360UMF	60 x 0.5 x 13.25 1524 x 13 x 337	6 2.72	1 0.02	<b>690\$</b>
ML1366UMF	66 x 0.5 x 13.25 1676 x 13 x 337	6.6 2.99	1.1 0.03	<b>714\$</b>

Se monte à une surface de travail de 1 po ou 1 1/16 po d'épaisseur. Supports de montage compris. Pour ajouter des cloisonnettes d'intimité aux ensembles de bancs de travail Ionic (pages 119-121), utiliser les cloisonnettes à montage sous plan avec les adaptateurs MVLPPABx (page 122). Si vous souhaitez utiliser un support d'écran de pair avec une cloisonnette d'intimité, le support d'écran doit être autoportant ou monté dans un passe-câbles. Les supports d'écran montés à la surface de travail à l'aide d'une pince ne peuvent être utilisés avec les cloisonnettes d'intimité. Expédiée facile à monter, 1 boîte.



**Cloisonnette d'intimité en stratifié  
À monter sous la surface de travail**

ML1324UML	23.75 x 0.44 x 13.25 603 x 11 x 337	14.7 6.53	0.5 0.01	<b>263\$</b>
ML1330UML	29.75 x 0.44 x 13.25 756 x 11 x 337	17.4 7.89	0.6 0.01	<b>350\$</b>
ML1336UML	35.75 x 0.44 x 13.25 908 x 11 x 337	20.2 9.16	0.7 0.01	<b>377\$</b>
ML1342UML	41.75 x 0.44 x 13.25 1060 x 11 x 337	23 10.43	0.8 0.02	<b>380\$</b>
ML1348UML	47.75 x 0.44 x 13.25 1213 x 11 x 337	25.7 11.66	0.9 0.02	<b>397\$</b>
ML1354UML	53.75 x 0.44 x 13.25 1365 x 11 x 337	28.5 12.93	1 0.02	<b>471\$</b>
ML1360UML	59.75 x 0.44 x 13.25 1518 x 11 x 337	31.7 14.38	1.1 0.03	<b>537\$</b>
ML1366UML	65.75 x 0.44 x 13.25 1670 x 11 x 337	34.5 15.65	1.2 0.03	<b>561\$</b>

Se monte à une surface de travail de 1 po ou 1 1/16 po d'épaisseur. Supports de montage compris. Pour ajouter des cloisonnettes d'intimité aux ensembles de bancs de travail Ionic (pages 119-121), utiliser les cloisonnettes à montage sous plan avec les adaptateurs MVLPPABx (page 122). Si vous souhaitez utiliser un support d'écran de pair avec une cloisonnette d'intimité, le support d'écran doit être autoportant ou monté dans un passe-câbles. Les supports d'écran montés à la surface de travail à l'aide d'une pince ne peuvent être utilisés avec les cloisonnettes d'intimité. Expédiée facile à monter, 1 boîte.

ACCESSOIRES	MODÈLE	DIMENSIONS <sup>PO</sup> <sub>MM</sub>	POIDS <sup>LB</sup> <sub>KG</sub>	VOLUME <sup>Pi³</sup> <sub>M³</sub>	PRIX COURANT
-------------	--------	---	--------------------------------------	--	--------------

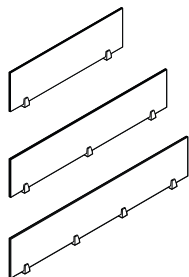
L x P x H

**Jeu de 1**

MVLPET42-1	42 x 0.36 x 13.25 <i>1067 x 9 x 337</i>	2.6 <i>1.18</i>	0.8 <i>0.02</i>	<b>267\$</b>
MVLPET48-1	48 x 0.36 x 13.25 <i>1219 x 9 x 337</i>	3.3 <i>1.5</i>	0.9 <i>0.02</i>	<b>281\$</b>
MVLPET54-1	54 x 0.36 x 13.25 <i>1372 x 9 x 337</i>	3.6 <i>1.63</i>	1 <i>0.02</i>	<b>360\$</b>
MVLPET60-1	60 x 0.36 x 13.25 <i>1524 x 9 x 337</i>	3.8 <i>1.72</i>	1.1 <i>0.03</i>	<b>372\$</b>
MVLPET66-1	66 x 0.36 x 13.25 <i>1676 x 9 x 337</i>	4.5 <i>2.04</i>	1.3 <i>0.03</i>	<b>438\$</b>

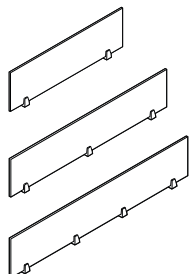
**Jeu de 4**

MVLPET42-4	42 x 0.36 x 13.25 <i>1067 x 9 x 337</i>	9.5 <i>4.31</i>	0.8 <i>0.02</i>	<b>1021\$</b>
MVLPET48-4	48 x 0.36 x 13.25 <i>1219 x 9 x 337</i>	11.9 <i>5.4</i>	1 <i>0.02</i>	<b>1068\$</b>
MVLPET54-4	54 x 0.36 x 13.25 <i>1372 x 9 x 337</i>	12.8 <i>5.81</i>	1.1 <i>0.03</i>	<b>1379\$</b>
MVLPET60-4	60 x 0.36 x 13.25 <i>1524 x 9 x 337</i>	13.8 <i>6.26</i>	1.2 <i>0.03</i>	<b>1419\$</b>
MVLPET66-4	66 x 0.36 x 13.25 <i>1676 x 9 x 337</i>	16.2 <i>7.35</i>	1.3 <i>0.03</i>	<b>1673\$</b>



**Cloisonnette d'intimité en feutre PET**

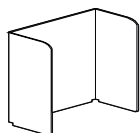
Se monte à une surface de 1 po d'épaisseur, en surface ou sous plan. Pincés de montage comprises. La cloisonnette doit être assujettie à l'aide de vis à bois. Les vis à bois peuvent endommager la face supérieure lorsque la cloisonnette est montée sur la surface de travail. Si vous souhaitez utiliser un support d'écran de pair avec une cloisonnette d'intimité, le support d'écran doit être autoportant ou monté dans un passe-câbles. Les supports d'écran montés à la surface de travail à l'aide d'une pince ne peuvent être utilisés avec les cloisonnettes d'intimité. Expédiée facile à monter, 1 boîte.



**Cloisonnette d'intimité en acrylique**

MVLAP42	42.5 x 0.25 x 13.25 <i>1080 x 6 x 337</i>	3.6 <i>1.63</i>	0.8 <i>0.02</i>	<b>292\$</b>
MVLAP48	48.5 x 0.25 x 13.25 <i>1232 x 6 x 337</i>	4.3 <i>1.95</i>	1 <i>0.02</i>	<b>332\$</b>
MVLAP54	54.5 x 0.25 x 13.25 <i>1384 x 6 x 337</i>	5.1 <i>2.31</i>	1.1 <i>0.03</i>	<b>448\$</b>
MVLAP60	60.5 x 0.25 x 13.25 <i>1537 x 6 x 337</i>	5.3 <i>2.4</i>	1.2 <i>0.03</i>	<b>487\$</b>
MVLAP66	66.5 x 0.25 x 13.25 <i>1689 x 6 x 337</i>	6.5 <i>2.95</i>	1.3 <i>0.03</i>	<b>509\$</b>

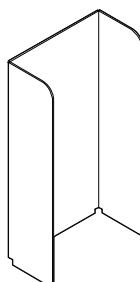
Pincés de montage comprises. Si vous souhaitez utiliser un support d'écran de pair avec une cloisonnette d'intimité, le support d'écran doit être autoportant ou monté dans un passe-câbles. Les supports d'écran montés à la surface de travail à l'aide d'une pince ne peuvent être utilisés avec les cloisonnettes d'intimité. Expédiée facile à monter, 1 boîte.



**Cloison de bureau basse**

MLDTP3224	31.5 x 15.5 x 23.5 <i>800 x 394 x 597</i>	7 <i>3.18</i>	0.5 <i>0.01</i>	<b>256\$</b>
-----------	--	------------------	--------------------	--------------

Cloison de bureau légère et autoportante. Se déplace selon les besoins pour créer un endroit où se concentrer. Feutre PET de 9 mm d'épaisseur, aucune ferrure de raccord. Se replie à plat pour le rangement. Expédiée en deux pièces; joints en forme de puzzle. Facile à assembler.



**Cloison de sol haute**

MLFSP3260	31.5 x 15.5 x 60 <i>800 x 394 x 1524</i>	13 <i>5.9</i>	1.2 <i>0.03</i>	<b>769\$</b>
-----------	---	------------------	--------------------	--------------

Cloison de sol légère et autoportante. Se déplace selon les besoins pour créer un endroit où se concentrer. Feutre PET de 9 mm d'épaisseur, aucune ferrure de raccord. Se replie à plat pour le rangement. Expédiée en deux pièces; joints en forme de puzzle. Facile à assembler.

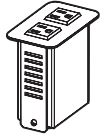
BLOCS D'ALIMENTATION ÉLECTRICITÉ+DONNÉES	MODÈLE	DIMENSIONS <sup>PO</sup> <sub>MM</sub>	POIDS <sup>LB</sup> <sub>KG</sub>	VOLUME <sup>PI<sup>3</sup></sup> <sub>M<sup>3</sup></sub>	PRIX COURANT
--	--------	---	--------------------------------------	--	--------------



**Bloc d'alimentation électricité+données**

	L x P x H			
MVL PDM	6.5 x 3.5 x 2.8	2	0.1	<b>268\$</b>
	165 x 89 x 71	0.91	-	

Bloc d'alimentation pour surface de travail. Deux prises d'alimentation électrique et deux prises télécom. Cordon d'alimentation de 9 pieds. Une découpe pour accepter le bloc d'alimentation doit être pratiquée par l'installateur, sur place. Un gabarit est fourni. **Noir** uniquement.



**Mini bloc d'alimentation**

MVC OVS M2B	2.25 x 3.75 x 3.12	2.35	0.5	<b>313\$</b>
MVC OVS M2S	2.25 x 3.75 x 3.12	2.35	0.5	<b>313\$</b>

Conçu pour s'installer rétroactivement dans une découpe pour passe-câbles et acheminer une alimentation à la surface de travail. S'installe dans une découpe mesurant 3,27 po sur 1,9 po (FOG, POG) et se monte à des surfaces d'une épaisseur variant entre 0,5 po et 2 po. Comprend deux prises étanches de 12A, 120V CA. Cordon de 9 pieds, fiche plate à 90° avec rotation sur 45°. Certifié ETL. Offert dans un fini noir (**B**) ou argenté (**S**) (la dernière lettre du numéro de modèle indique la couleur).



**Mini bloc d'alimentation/USB**

MVC OVS 1UB	2.25 x 3.75 x 3.12	2.35	0.5	<b>494\$</b>
MVC OVS 1US	2.25 x 3.75 x 3.12	2.35	0.5	<b>494\$</b>

Conçu pour s'installer rétroactivement dans une découpe pour passe-câbles et acheminer une alimentation à la surface de travail. S'installe dans une découpe mesurant 3,27 po sur 1,9 po (FOG, SOG) et se monte à des surfaces d'une épaisseur variant entre 0,5 po et 2 po. Comprend une prise étanche de 12A, 120V CA et deux ports USB de 2.1A (11W). Cordon de 9 pieds, fiche plate à 90° avec rotation sur 45°. Certifié ETL. Offert dans un fini noir (**B**) ou argenté (**S**) (la dernière lettre du numéro de modèle indique la couleur).



**Module d'alimentation monté en surface**

MVL DK 1000	4.13 x 2.16 x 2.28	2.5	1.7	<b>234\$</b>
	105 x 55 x 58	1.13	-	

Module d'alimentation monté en surface ou sous la surface. Une prise électrique et deux ports USB de 2.1A. Cordon de 10 pieds. Offert dans un fini **noir** uniquement.

Classeurs latéraux MVL1900

Classeurs verticaux MVL25

Caissons MVLPED

Armoires de rangement MVLSTOR

# Classement et rangement



## RENSEIGNEMENTS GÉNÉRAUX

- Des classeurs de qualité commerciale à un prix économique.
- Les classeurs sont dotés d'une serrure batteuse à cylindre amovible.
- De barres de sûreté de part et d'autre des tiroirs procurent une sécurité accrue.
- Les classeurs sont munis de série de contrepoids.
- Des patins de mise à niveau sont compris.
- Tous les devants de tiroirs présentent une poignée intégrée biseautée pleine largeur.
- L'ouverture supérieure d'un classeur à cinq tiroirs est dotée d'une porte escamotable et d'une tablette coulissante; les quatre ouvertures inférieures sont dotées de tiroirs à devant fixe.
- Des tringles de suspension latérale sont comprises.
- Les tringles de suspension peuvent être placées pour recevoir des dossiers de format lettre ou grand format.
- Tous les tiroirs sont montés sur des coulisses à roulement à billes.
- Les classeurs sont finis au moyen d'une peinture écologique et recyclable pour une finition durable.
- Les modules respectent toutes les normes ANSI/BIFMA applicables.
- Les modules sont fabriqués au Canada et protégés par une garantie à vie.
- Les modules sont certifiés Greenguard.

## CONSTRUCTION

- Des coins soudés sans joints apparents et des goussets internes en acier ajoutent à la robustesse et à la rigidité.
- Les clés des serrures sont aléatoires et ne peuvent être précisées.
- Le système d'interverrouillage positif intégré ne permet d'ouvrir qu'un seul tiroir à la fois.
- La suspension à roulement à billes à extension complète intègre un dispositif pour prévenir les rebonds.
- Quatre patins de mise à niveau réglables sont facilement accessibles de l'intérieur ou de l'extérieur du classeur pour une installation d'équerre rapide.
- Des contrepoids sont compris dans les classeurs à 1 ½, 2, 3 ou 4 tiroirs. Les classeurs à cinq tiroirs sont contrebalancés et ne nécessitent pas de contrepoids supplémentaires.
- Le dégagement intérieur d'un tiroir à ouverture de 12 po est de 11 ¼ po de hauteur.

## FINIS

- Les classeurs latéraux MVL1900 sont offerts de série dans un fini noir (BLK), blanc de blancs (DWT), gris (GRY) ou nevada (NEV).
- Ils sont offerts dans toutes les autres teintes de série de Global, sans supplément, sous réserve d'un minimum de 10 articles par commande (visitez le site [officestogo.com](http://officestogo.com) pour prendre connaissance des autres couleurs de Global). Prévoir un délai de production de trois semaines.
- Un supplément de 10 % est exigé pour toute commande mettant en jeu des finis métalliques, des finis micas, des blancs spéciaux ou fini tungstène.

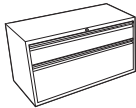
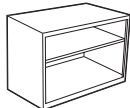


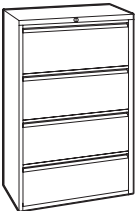
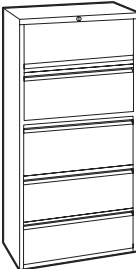
## ACCESSOIRES

- Dessus en mélamine pour classeurs latéraux
- Coussins pour modules hauteur 1 ½ tiroir
- Ensemble de roulettes pour classeurs latéraux
- Tringles de suspension avant-arrière
- Tringles de suspension latérale
- Plaques intercalaires
- Clés supplémentaires

## EXPÉDITION

- Les classeurs latéraux MVL1900 sont expédiés entièrement montés.



CLASSEURS LATÉRAUX	MODÈLE	DIMENSIONS <sup>PO</sup> MM	POIDS <sup>LB</sup> KG	VOLUME <sup>PI</sup> <sup>3</sup> M	PRIX COURANT
 <p><b>Classeur latéral hauteur 1 1/2 tiroir</b></p>	M1930PXBFB	30 x 19.25 x 21.25 762 x 489 x 540	117 53.07	9.5 0.26	<b>796\$</b>
	M1936PXBFB	36 x 19.25 x 21.25 914 x 489 x 540	127 57.61	11.25 0.31	<b>827\$</b>
<p>Un tiroir de 6 po H à devant fixe et un tiroir de 12 po H à devant fixe. Dégagement intérieur des tiroirs de 5 1/8 po H et de 11 1/4 po H respectivement. Poignée intégrée biseautée pleine largeur. Tringles de suspension latérale, serrure, patins de mise à niveau et contrepoids compris. Expédié monté, 1 boîte.</p>					
 <p><b>Étagère ouverte hauteur 1 1/2 tiroir</b></p>	M19301XSN	30 x 19.25 x 21.25 762 x 489 x 540	50 22.68	9.5 0.26	<b>534\$</b>
	M19361XSN	36 x 19.25 x 21.25 914 x 489 x 540	56 25.4	11.25 0.31	<b>573\$</b>
<p>Tablette ouverte de 21 1/4 po H. Dégagement intérieur de 18 po H. Tablette réglable à deux positions. Patins de mise à niveau compris. Expédiée montée, in 1 boîte.</p>					
 <p><b>Classeur latéral à 2 tiroirs</b></p>	MVL1936P2	36 x 19.25 x 27.31 914 x 489 x 694	124 56.25	14.6 0.41	<b>869\$</b>
	<p><b>36 po L.</b> Deux tiroirs à ouverture de 12 po H à devant fixe. Poignées intégrées biseautées pleine largeur. Tringles de suspension latérale, serrure et contrepoids compris. Expédié monté, 1 boîte.</p>				
 <p><b>Classeur latéral à 3 tiroirs</b></p>	MVL1936P3	38.25 x 20.75 x 42 972 x 527 x 1067	149 67.59	15.67 0.44	<b>1203\$</b>
	<p><b>36 po L.</b> Trois tiroirs à ouverture de 12 po H à devant fixe. Poignées intégrées biseautées pleine largeur. Tringles de suspension latérale, serrure et contrepoids compris. Expédié monté, 1 boîte.</p>				
 <p><b>Classeur latéral à 4 tiroirs</b></p>	MVL1936P4	36 x 19.25 x 52.06 914 x 489 x 1322	179 81.19	20.88 0.59	<b>1494\$</b>
	<p><b>36 po L.</b> Quatre tiroirs à ouverture de 12 po H à devant fixe. Poignées intégrées biseautées pleine largeur. Tringles de suspension latérale, serrure et contrepoids compris. Expédié monté, 1 boîte.</p>				
 <p><b>Classeur latéral à 5 tiroirs</b></p>	MVL1936P5	38.25 x 20.75 x 69.5 972 x 527 x 1765	204 92.53	33.4 0.94	<b>1978\$</b>
	<p><b>36 po L.</b> Tiroir supérieur de 12 po H à porte escamotable et à tablette coulissante. Quatre tiroirs inférieurs à ouverture de 12 po H à devant fixe. Poignées intégrées biseautées pleine largeur. Le classeur étant déjà contrebalancé, des contrepoids supplémentaires ne sont pas nécessaires. Tringles de suspension latérale et serrure comprises. Expédié monté, 1 boîte.</p>				

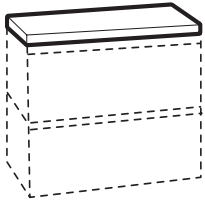
CLASSEURS LATÉRAUX	MODÈLE	DIMENSIONS <sup>PO</sup> MM	POIDS <sup>LB</sup> KG	VOLUME <sup>PI<sup>3</sup></sup> M <sup>3</sup>	PRIX COURANT
--------------------	--------	--------------------------------	---------------------------	--	--------------



**Classeur latéral mobile à 2 tiroirs**

	L x P x H			
MVL1936M2	36 x 19.25 x 30	130	14.77	<b>1099\$</b>
	914 x 489 x 762	58.97	0.41	

**36 po L.** Le module se compose d'un classeur latéral à deux tiroirs MVL1936P2 et d'un ensemble de roulettes MVLMLK. Expédié monté, 2 boîtes.



**Dessus pour modules de rangement de 19,25 po P**

ML7219LT	72 x 19.25 x 1 1829 x 489 x 25	33 14.97	1.81 0.05	<b>177\$</b>
ML6619LT	66 x 19.25 x 1 1676 x 489 x 25	30 13.61	1.67 0.04	<b>171\$</b>
ML6019LT	60 x 19.25 x 1 1524 x 489 x 25	28 12.7	1.53 0.04	<b>167\$</b>
ML3619LT	36 x 19.25 x 1 914 x 489 x 25	17 7.71	0.97 0.02	<b>115\$</b>
ML3019LT	30 x 19.25 x 1 762 x 489 x 25	14 6.35	0.83 0.02	<b>109\$</b>

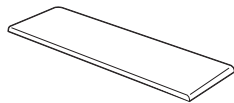
Peut s'utiliser pour créer un bahut. Dessus se plaçant sur deux modules de rangement de 19,25 po P sans dessus. Offert dans tous les finis de la gamme Ionic (se reporter à la page 149). Expédié en 1 boîte.

Le dessus de 72 po s'utilise avec deux modules de 36 po L.

Le dessus de 66 po s'utilise avec un module de 30 po L et un module de 36 po L.

Le dessus de 60 po s'utilise avec deux modules de 30 po L.

Les dessus ML3619LT et ML3019LT s'utilisent avec un seul module de rangement bas de 19,25 po P.

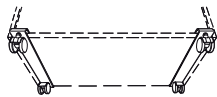


**Coussin pour rangements bas de 19,25 po P**

MVL1930C	30 x 19.25 x 2 762 x 489 x 51	11 4.99	1.3 0.03	<b>227\$</b>
MVL1936C	36 x 19.25 x 2 914 x 489 x 51	13 5.9	2.6 0.07	<b>260\$</b>
MVL1960C	60 x 19.25 x 2 1524 x 489 x 51	20 9.07	2.6 0.07	<b>418\$</b>
MVL1966C	66 x 19.25 x 2 1676 x 489 x 51	16 7.26	5.2 0.14	<b>451\$</b>
MVL1972C	72 x 19.25 x 2 1829 x 489 x 51	22 9.98	2.4 0.06	<b>484\$</b>

Coussin pour rangements bas de 19,25 po P. Le rangement doit être doté d'un dessus fini en mélamine pour pouvoir recevoir le coussin. Le coussin présente un bord arrondi à l'avant et à l'arrière et s'installe à l'aide de bandes Velcro (comprises). Le coussin peut être garni de tous les textiles OTG (se reporter à la page 148). Expédié en 1 boîte.

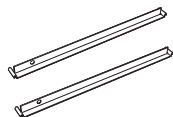
**Autres choix de textiles :** Des textiles intégrés sont possibles. Aucune quantité minimum. Communiquer avec le service à la clientèle pour les prix.



**Ensemble de roulettes**

MVLMLK	20.9 x 2.5 x 3.9 531 x 64 x 99	6 2.72	0.17 4.31	<b>230\$</b>
--------	-----------------------------------	-----------	--------------	--------------

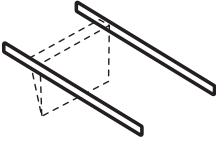
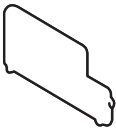

Ensemble de roulettes pour convertir un classeur latéral à deux tiroirs MVL1936P2 en un classeur latéral mobile à deux tiroirs. L'ensemble se compose de rails porteurs et de quatre roulettes. Expédié monté, 1 boîte.



**Tringles de suspension avant-arrière**

MVLFBB	12.5 x 1 x 1 318 x 25 x 25	1 0.45	0.8 0.02	<b>26\$</b>
--------	-------------------------------	-----------	-------------	-------------

Tringles de suspension avant-arrière. Doivent être utilisées de pair avec des tringles de suspension latérale MVLHFB36. Une paire. Expédiées en 1 boîte.

ACCESSOIRES MVL1900	MODÈLE	DIMENSIONS <sup>PO</sup> <i>MM</i>	POIDS <sup>LB</sup> <i>KG</i>	VOLUME <sup>PI</sup> <i>M<sup>3</sup></i>	PRIX COURANT
 <p><b>Tringles de suspension latérale</b></p>	MVLHFB36	33.25 x 0.4 x 1.25 <i>845 x 10 x 32</i>	4 <i>1.81</i>	0.5 <i>0.01</i>	<b>47\$</b>
	Tringles de suspension latérale. Une paire. Expédiées en 1 boîte.				
 <p><b>Plaques intercalaires</b></p>	MVLPD	13.25 x 0.01 x 7 <i>337 x 0.25 x 178</i>	4 <i>1.81</i>	0.5 <i>0.01</i>	<b>47\$</b>
	Trois par emballage. Fini <b>EFC</b> (couleur écologique semblable à la teinte fusain en raison de l'utilisation de poudre recyclée). Expédiées en 1 boîte.				
 <p><b>Clé supplémentaire</b></p>	MVLEK	- -	0.1 <i>0.05</i>	0.1 -	<b>15\$</b>
	Préciser le numéro de clé au moment de la commande. Plage de clés entre W401-W550. Expédiée en 1 boîte.				



MVL25201



MVL25251



MVL25401



MVL25451

## RENSEIGNEMENTS GÉNÉRAUX

- Des classeurs verticaux de qualité commerciale.
- Les classeurs s'utilisent de façon autoportante; ils ne sont pas conçus pour servir d'appui à une surface de travail.
- Les classeurs sont dotés d'une serrure à cylindre amovible.
- Tous les devants de tiroirs présentent une poignée intégrée biseautée pleine largeur.
- Les classeurs sont offerts dans des largeurs lettre ou grand format.
- Tous les tiroirs sont montés sur des coulisses à roulement à billes.
- Les classeurs ne sont pas dotés de patins de mise à niveau; ils reposent directement au sol.
- Les classeurs sont finis au moyen d'une peinture écologique et recyclable pour une finition durable.
- Les modules respectent toutes les normes ANSI/BIFMA applicables.
- Les modules sont fabriqués au Canada et protégés par une garantie à vie.
- Les modules sont certifiés Greenguard.

## CONSTRUCTION




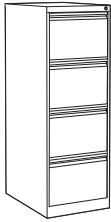
- Le dessus tout d'une pièce est soudé.
- Les parois hautes des tiroirs éliminent le besoin de cadres de suspension.
- Les classeurs sont dotés de série d'une serrure à cylindre amovible.
- Les clés des serrures sont aléatoires et ne peuvent être précisées.
- Les tiroirs mesurent 25 po de profondeur.

## FINIS

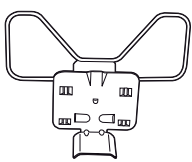

- Les classeurs verticaux MVL25 sont offerts de série dans un fini noir (BLK), blanc de blancs (DWT), gris (GRY) ou nevada (NEV).
- Ils sont offerts dans toutes les autres teintes de série de Global, sans supplément, sous réserve d'un minimum de 10 articles par commande (visitez le site [officestogo.com](http://officestogo.com) pour prendre connaissance des autres couleurs de Global). Prévoir un délai de production de trois semaines.
- Un supplément de 10 % est exigé pour toute commande mettant en jeu des finis métalliques, des finis micas, des blancs spéciaux ou fini tungstène.

## EXPÉDITION

- Les classeurs verticaux MVL25 sont expédiés entièrement montés.

CLASSEURS VERTICAUX	MODÈLE	DIMENSIONS <sup>PO</sup> <sub>MM</sub>	POIDS <sup>LB</sup> <sub>KG</sub>	VOLUME <sup>PI</sup> <sup>3</sup> <sub>M<sup>3</sup></sub>	PRIX COURANT
	MVL25201	L x P x H 15.15 x 25 x 29	62	9	<b>415\$</b>
		385 x 635 x 737	28.12	0.25	
<b>Format lettre.</b> Deux tiroirs de 25 po P. Suspension à roulement à billes. Poignées intégrées biseautées pleine largeur. Serrure comprise. Expédié monté, 1 boîte.					
	MVL25251	18.15 x 25 x 29	67	11	<b>437\$</b>
		461 x 635 x 737	30.39	0.31	
<b>Format juridique.</b> Deux tiroirs de 25 po P. Suspension à roulement à billes. Poignées intégrées biseautées pleine largeur. Serrure comprise. Expédié monté, 1 boîte.					
	MVL25401	15.15 x 25 x 52	112	16	<b>639\$</b>
		385 x 635 x 1321	50.8	0.45	
<b>Format lettre.</b> Quatre tiroirs de 25 po P. Suspension à roulement à billes. Poignées intégrées biseautées pleine largeur. Serrure comprise. Expédié monté, 1 boîte.					
	MVL25451	18.15 x 25 x 52	122	18	<b>701\$</b>
		461 x 635 x 1321	55.34	0.5	
<b>Format juridique.</b> Quatre tiroirs de 25 po P. Suspension à roulement à billes. Poignées intégrées biseautées pleine largeur. Serrure comprise. Expédié monté, 1 boîte.					

## ACCESSOIRES MVL25

	MVLFB	10 x 5 x 9	1.34	0.17	<b>26\$</b>
		254 x 127 x 229	0.61	-	
<b>Bloc d'arrêt</b> Expédié monté, 1 boîte.					
	MVLEK	-	0.1	0.1	<b>15\$</b>
		-	0.05	-	
<b>Clé supplémentaire</b> Préciser le numéro de clé au moment de la commande. Plage de clés entre W401-W550. Expédiée en 1 boîte.					



**MVLW23FF**

**MVLW23BBF**

**MVL19BF**

**MVLM23FF**

**MVLM23BBF**

**RENSEIGNEMENTS GÉNÉRAUX**

- Des caissons de qualité commerciale.
- Les caissons se glissent sous une surface de travail. Ils peuvent également servir d'appui pour la surface de travail.
- Les caissons sont dotés d'une serrure à cylindre amovible.
- Tous les devants de tiroirs présentent une poignée intégrée biseautée pleine largeur.
- Des patins de mise à niveau sont compris, sauf pour les caissons mobiles.
- Des modèles à deux tiroirs classeurs, à deux tiroirs simples et un tiroir classeur ou à un tiroir simple et un tiroir classeurs sont offerts.
- Les modèles munis d'au moins un tiroir simple comprennent un porte-crayons.
- Des tringles de suspension sont comprises dans les tiroirs classeurs pour permettre le classement latéral.
- Tous les tiroirs sont montés sur des coulisses à roulement à billes.
- Les caissons mesurent 23 po P, 27 5/8 po H et 15 po L.
- Les classeurs sont finis au moyen d'une peinture écologique et recyclable pour une finition durable.
- Les modules respectent toutes les normes ANSI/BIFMA applicables.
- Les modules sont fabriqués au Canada et protégés par une garantie à vie.
- Les modules sont certifiés Greenguard.

**CONSTRUCTION**

- Coins en U.
- Les parois hautes permettent de recevoir des dossiers suspendus.
- Les classeurs sont dotés de série d'une serrure à cylindre amovible.
- Les clés des serrures sont aléatoires et ne peuvent être précisées.
- Quatre patins de mise à niveau réglables sont facilement accessibles de l'intérieur ou de l'extérieur du caisson pour une installation d'équerre rapide.

**FINIS**

- Les caissons MVLPED sont offerts de série dans un fini noir (BLK), blanc de blancs (DWT), gris (GRY) ou nevada (NEV).
- Ils sont offerts dans toutes les autres teintes de série de Global, sans supplément, sous réserve d'un minimum de 10 articles par commande (visitez le site [officestogo.com](http://officestogo.com) pour prendre connaissance des autres couleurs de Global). Prévoir un délai de production de trois semaines.
- Un supplément de 10 % est exigé pour toute commande mettant en jeu des finis métalliques, des finis micas, des blancs spéciaux ou fini tungstène.

**EXPÉDITION**

- Les caissons MVLPED sont expédiés entièrement montés.

## CAISSONS



**Caisson, 2 tiroirs simples, 1 tiroir classeur**

MODÈLE	DIMENSIONS <sup>PO</sup> <small>MM</small>	POIDS <sup>LB</sup> <small>KG</small>	VOLUME <sup>PI</sup> <sup>3</sup> <small>M</small> <sup>3</sup>	PRIX COURANT
MVLW23BBF	15 x 23 x 27.62 381 x 584 x 702	84 38.1	7 0.19	<b>461\$</b>

**23 po P.** Deux tiroirs simples et un tiroir classeur. Se place sous une surface de travail et peut s'utiliser dans des applications non portantes ou servir d'appui. Suspension à roulement à billes. Poignées intégrées biseautées pleine largeur. Patins de mise à niveau. Porte-crayons compris. Serrure montée du côté droit. Le dessus est doté de quatre trous prépercés pour être assujetti à une surface de travail. Expédié monté, 1 boîte.



**Caisson, 2 tiroirs classeurs**

MVLW23FF	15 x 23 x 27.62 381 x 584 x 702	84 38.1	7 0.19	<b>448\$</b>
----------	------------------------------------	------------	-----------	--------------

**23 po P.** Deux tiroirs classeurs. Se place sous une surface de travail et peut s'utiliser dans des applications non portantes ou servir d'appui. Suspension à roulement à billes. Poignées intégrées biseautées pleine largeur. Patins de mise à niveau. Serrure montée du côté droit. Le dessus est doté de quatre trous prépercés pour être assujetti à une surface de travail. Expédié monté, 1 boîte.

## CAISSONS MOBILES



**Caisson mobile, 1 tiroir simple, 1 tiroir classeur**

MVL19BF	15 x 18.5 x 23.13 381 x 470 x 588	54 24.49	4.5 0.12	<b>557\$</b>
---------	--------------------------------------	-------------	-------------	--------------

**19 po P.** Un tiroir simple et un tiroir classeur. Poignées intégrées biseautées pleine largeur. Quatre roulettes comprises. Suspension à roulement à billes. Comprend un porte-crayons et un jeu de tringles pour classement latéral. Contrepoids compris. Serrure montée du côté droit. Coussin vendu séparément; se reporter au modèle MVL19C ci-dessous. Expédié monté 1 boîte.



**Coussin pour caisson mobile, 1 tiroir simple, 1 tiroir classeur**

MVL19C	15 x 18.5 x 2.5 381 x 470 x 64	5 2.27	1.1 0.03	<b>125\$</b>
--------	-----------------------------------	-----------	-------------	--------------

Coussin pour le module **MVL19BF** ci-dessus. Le coussin s'installe sur le caisson mobile à l'aide de bandes Velcro (comprises). Le coussin peut être garni dans le choix de tous les textiles pour sièges de grade 1 de OTG, y compris le Luxhide (similicuir en polyuréthane) (se reporter à la page 148). Expédié en 1 boîte.

Garantie limitée à vie (des exceptions de 5 ans s'appliquent - se reporter à la page 152).  
Pour les applications sièges, la capacité de charge pour cette gamme est de 300 lb.




**Autres choix de textiles :** Des textiles intégrés sont possibles. Aucune quantité minimum. Communiquer avec le service à la clientèle pour les prix.



**Caisson mobile, 1 tiroir simple, 1 tiroir classeur**

MVL23BF	15 x 22.5 x 23.13 381 x 572 x 588	58 26.31	5.4 0.15	<b>580\$</b>
---------	--------------------------------------	-------------	-------------	--------------

**23 po P.** Un tiroir simple et un tiroir classeur. Poignées intégrées biseautées pleine largeur. Quatre roulettes comprises. Suspension à roulement à billes. Comprend un porte-crayons et un jeu de tringles pour classement latéral. Contrepoids compris. Serrure montée du côté droit. Coussin vendu séparément; se reporter au modèle MVL23C ci-dessous. Expédié monté, 1 boîte.

CAISSONS MOBILES	MODÈLE	DIMENSIONS <sup>PO</sup> MM	POIDS <sup>LB</sup> KG	VOLUME <sup>PI</sup> M <sup>3</sup>	PRIX COURANT
 <p><b>Coussin pour caisson mobile, 1 tiroir simple, 1 tiroir classeur</b></p>	MVL23C	15 x 22.5 x 2.5 381 x 572 x 64	6 2.72	1.1 0.03	<b>154\$</b>
	<p>Coussin pour le module <b>MVL23BF</b> ci-dessus. Le coussin s'installe sur le caisson mobile à l'aide de bandes Velcro (comprises). Le coussin peut être garni dans le choix de tous les textiles pour sièges de grade 1 de OTG, y compris le Luxhide (similicuir en polyuréthane) (se reporter à la page 148). Expédié en 1 boîte.</p> <p>Garantie limitée à vie (des exceptions de 5 ans s'appliquent - se reporter à la page 152). Pour les applications sièges, la capacité de charge pour cette gamme est de 300 lb.</p> <p><b>Autres choix de textiles :</b> Des textiles intégrés sont possibles. Aucune quantité minimum. Communiquer avec le service à la clientèle pour les prix.</p>				
 <p><b>Caisson mobile, 2 tiroirs simples, 1 tiroir classeur</b></p>	MVLM23BBF	15 x 22.62 x 27.87 381 x 575 x 708	75 34.02	5.5 0.15	<b>581\$</b>
	<p><b>23 po P.</b> Deux tiroirs simples et un tiroir classeur. Poignées intégrées biseautées pleine largeur. Comprend un porte-crayons. Contrepoids compris. Serrure montée du côté droit. Expédié monté, 1 boîte.</p>				
 <p><b>Caisson mobile, 2 tiroirs classeurs</b></p>	MVLM23FF	15 x 22.62 x 27.87 381 x 575 x 708	72 32.66	5.5 0.15	<b>568\$</b>
	<p><b>23 po P.</b> Deux tiroirs classeurs. Poignées intégrées biseautées pleine largeur. Contrepoids compris. Serrure montée du côté droit. Expédié monté, 1 boîte.</p>				





MVLS42L



MVLS72L

### RENSEIGNEMENTS GÉNÉRAUX

- Des armoires de rangement de qualité commerciale.
- Toutes les portes de tiroirs présentent une poignée intégrée biseautée pleine hauteur.
- L'armoire de 42 po H comporte deux tablettes (une fixe, une réglable).
- L'armoire de 72 po H comporte quatre tablettes (une fixe, trois réglables).
- Le fond peut également servir de tablette.
- Les armoires de rangement sont dotées de patins de mise à niveau.
- Les armoires de rangement sont finies au moyen d'une peinture écologique et recyclable pour une finition durable.
- Les modules respectent toutes les normes ANSI/BIFMA applicables.
- Les modules sont fabriqués au Canada et protégés par une garantie à vie.
- Les modules sont certifiés Greenguard.

### CONSTRUCTION

- Le dessus tout d'une pièce est soudé.
- Les armoires de rangement sont dotées de série d'une serrure à cylindre amovible.
- Les clés des serrures sont aléatoires et ne peuvent être précisées.
- Quatre patins de mise à niveau réglables sont facilement accessibles de l'intérieur ou de l'extérieur du module pour une installation d'équerre rapide.
- Les armoires de rangement mesurent 18 po P.

### FINIS

- Les armoires de rangement MVLSTOR sont offertes de série dans un fini noir (BLK), blanc de blancs (DWT), gris (GRY) ou nevada (NEV).
- Elles sont offertes dans toutes les autres teintes de série de Global, sans supplément, sous réserve d'un minimum de 10 articles par commande (visitez le site [officestogo.com](http://officestogo.com) pour prendre connaissance des autres couleurs de Global). Prévoir un délai de production de trois semaines.

### ACCESSOIRES

- Une tablette supplémentaire est offerte pour les armoires de rangement.

### EXPÉDITION

- Les armoires de rangement MVLSTOR sont expédiées entièrement montées.

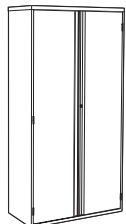
ARMOIRES DE RANGEMENT	MODÈLE	DIMENSIONS <sup>IN</sup> <sub>MM</sub>	POIDS <sup>LB</sup> <sub>KG</sub>	VOLUME <sup>PI<sup>3</sup></sup> <sub>MT<sup>3</sup></sub>	PRIX COURANT
-----------------------	--------	---	--------------------------------------	---	--------------



**Armoire avec poignée intégrée biseautée pleine hauteur**

	L x P x H			
MVLS42L	36 x 18 x 42	100	20	<b>572\$</b>
	914 x 457 x 1067	45.36	0.56	

**42 po H.** Une tablette fixe et une tablette réglable. Deux portes à charnières. Poignée intégrée biseautée pleine hauteur. Patins de mise à niveau. Le fond peut également servir de tablette. Serrure comprise. Expédiée montée, 1 boîte.



**Armoire avec poignée intégrée biseautée pleine hauteur**

MVLS72L	38.25 x 19.5 x 75	135	36	<b>773\$</b>
	972 x 495 x 1905	61.23	1.01	

**72 po H.** Une tablette fixe et trois tablettes réglables. Deux portes à charnières. Poignée intégrée biseautée pleine hauteur. Patins de mise à niveau. Le fond peut également servir de tablette. Serrure comprise. Expédiée montée, 1 boîte.

## TABLETTE SUPPLÉMENTAIRE



**Tablette supplémentaire pour armoires de rangement**

MVLFWS	36 x 18 x 0.75	7	0.4	<b>90\$</b>
	914 x 457 x 19	3.18	0.01	

Tablette supplémentaire pour armoires de rangement. Offerte dans des finis agencés à ceux des armoires. Expédiée en 1 boîte.

# Textiles et **finis**

## Soin et entretien

### Textiles

**Tissus** : Pour prolonger la vie d'un siège garni de tissu, époussetez-le régulièrement pour empêcher les particules en suspension de pénétrer la surface du textile.

Pour un nettoyage général ou pour éliminer des taches légères, utilisez un linge humide et tamponner la tache en appliquant une pression très légère, en prenant soin de ne pas détremper le tissu. Les taches plus rebelles peuvent être traitées de la même façon mais en utilisant un détergent doux. À la première utilisation de tout produit de nettoyage, il est recommandé d'en faire l'essai à un endroit non apparent.

**Synderme Luxhide** : Pour l'entretien régulier, utilisez simplement un linge doux humide en prenant soin de ne pas détremper le cuir. Pour un nettoyage plus en profondeur, trempez un linge doux dans une solution savonneuse douce et essuyez la surface avec des mouvements circulaires. Répétez avec de l'eau propre. Laissez sécher et polissez avec un linge doux propre. N'utilisez pas de détergents, d'aérosols ou d'autres types de produits de polissage.

### Revêtements durs

**Finis mélaminés et peints** : Nettoyez la surface à l'aide d'un chiffon doux humide; au besoin, une solution savonneuse douce (p. ex. un détergent à vaisselle Ivory) peut être utilisée. Pour ne pas laisser de traces, séchez la surface avec un linge doux sec en mouvements circulaires.

- **Nettoyants à base d'eau (W)**. Nettoyez l'endroit sali à l'aide de la mousse d'un produit de nettoyage en mousse à base d'eau, comme un détergent doux ou un shampoing pour tissu sans solvants. Appliquez la mousse à l'aide d'une brosse à poils doux avec des mouvements circulaires. Passez l'aspirateur lorsque la mousse aura séché. Il est recommandé de faire d'abord un essai à un endroit non apparent.
- **Nettoyants à base de solvants (S)**. Nettoyez l'endroit sali à l'aide d'un produit de nettoyage sans eau à base de solvants ou d'un produit de nettoyage à sec. Travaillez dans un endroit bien ventilé et évitez tout produit contenant du tétrachlorure de carbone ou d'autres substances toxiques. Il est recommandé de faire d'abord un essai à un endroit non apparent.
- **Nettoyants à base d'eau ou de solvants (WS)**. Nettoyez l'endroit sali à l'aide d'un solvant doux, d'un shampoing pour tissu ou de la mousse d'un produit de nettoyage en mousse. Lorsque vous utilisez un solvant ou un produit de nettoyage à sec, suivez les instructions et travaillez dans un endroit bien ventilé. Évitez tout produit contenant du tétrachlorure de carbone ou d'autres substances toxiques. Peu importe la méthode choisie, il est recommandé de faire d'abord un essai à un endroit non apparent.
- **Aspirateur uniquement (X)**. Ce genre de textile doit être nettoyé en passant l'aspirateur ou en le brossant légèrement pour éviter l'accumulation de saletés. Les produits de nettoyage en mousse à base d'eau peuvent causer le rétrécissement, des taches ou la dénaturation de la surface et ne doivent donc pas être utilisés.
- Ces recommandations et ces codes ont été mis au point par des spécialistes en textiles. Toutefois, comme un tissu peut être taché ou endommagé de diverses façons, il n'est pas possible de garantir les résultats. La responsabilité de l'emploi des méthodes suggérées vous incombe. Pour éviter que votre siège ne se salisse trop, il est recommandé de passer l'aspirateur ou de le brosser fréquemment afin d'enlever la poussière et la saleté. Ayez recours à un service professionnel de nettoyage de meubles si votre siège devient généralement souillé.

## TEXTILES POUR SIÈGES

### BANTAM

Pomme verte (BM21)	Cosmos (BM25)	Tourterelle (BM23)	Lueur (BM26)	Spectre (BM22)	Gingembre (BM27)
Fer (BM24)	Garenne (BM20)	Sapotille (BM28)			

Bantam est un vinyle durable pouvant se nettoyer à l'eau de Javel (solution de 10 %). Toutefois, en raison de sa nature plutôt rigide, ce vinyle a tendance à se tasser et à froncer et ne se prêtera donc pas aussi bien au rembourrage que les autres choix de textiles pour les gammes suivantes : Beta, Danio, Full-Time, M-Task, Minto, Pacer, Part-time, Soda, Stradic et Tami.

### CARRERA

Tremble (CE88)	Azur (CE91)	Fusain (CE98)	Cayenne (CE92)	Erg (CE89)	Flanelle (CE90)
Indigotine (CE95)	Cénote (CE97)	Jute (CE93)	Selva (CE87)	Grenat (CE96)	Savane (CE85)
Ardoise (CE86)	Zeste (CE84)				

### DOBBY

Baie (DB39)	Noir (DB42)	Bonsaï (DB31)	Charbon (DB38)	Cumulus (DB32)	Archipel (DB36)
Chevrotrain (DB37)	Étain (DB34)	Pourpre (DB40)	Sable (DB33)	Flamme (DB35)	Poudrierie (DB30)
Titane (DB41)					

### FUSION

Azurin (FU75)	Guède (FU79)	Houille (FU85)	Cobalt (FU83)	Lin (FU84)	Fraîcheur (FU72)
Granite (FU77)	Graphite (FU81)	Sphaigne (FU73)	Oasis (FU80)	Pavot (FU78)	Grès (FU76)
Tangerine (FU71)	Tomate (FU74)	Violette (FU82)			

### HUDSON

Houille (HD11)	Célestite (HD14)	Café (HD07)	Maroquin (HD02)	Gris (HD08)	Pâturage (HD06)
Minuit (HD12)	Moka (HD09)	Océan (HD13)	Orange (HD04)	Rubis (HD03)	Thym (HD10)
Froment (HD05)					

### ILLUSION

Cappuccino (II01)	Poivre de cayenne (II06)	Cassis (II10)	Crépuscule (II08)	Ébène (II13)	Fiji (II11)
Chanvre (II05)	Maui (II07)	Ozone (II12)	Paprika (II02)	Fumée (II09)	Tropique (II03)
Osier (II04)					

### JENNY

Amiral (JN08)	Baie (JN31)	Cascatelle (JN28)	Fusain (JN11)	Ébène (JN02)	Verdure (JN32)
Moisson (JN29)	Melon (JN30)	Minuit (JN01)	Gruau (JN26)	Brou de noix (JN33)	Pinchard (JN25)
Ardoise (JN03)	Tournesol (JN27)	Vermillon (JN07)			

### SYNDERME LUXHIDE

Noir (PU30/BL20)	Bourgogne (PU36/BL26)	Fusain (PU37/BL27)	Brun foncé (PU34/BL24)	Gris souris (PU41/BL34)	Parchemin (PU32/BL22)
Maroquin (PU33/BL23)	Blanc (PU38/BL28)				

Le synderme Luxhide est une matière composée de cuir et de polyuréthane sur support polyester et coton. Ce produit durable présente l'apparence et le toucher d'un cuir de surface. Les faces supérieures (apparentes) des sièges Offices to Go sont garnies d'un synderme Luxhide. Un similicuir agencé peut être utilisé sur les faces arrière et pour les garnitures.

### TISSU MAILLÉ - ARCHER II

Noir franc (VU19)	Ardoise (VU15)	Mitaine rouge (VU70)	Mascaret (VU16)		
-------------------	----------------	----------------------	-----------------	--	--

### TISSU MAILLÉ - AVRO ET IBEX

Noir (MS69) - Avro, Ibex	Naturel (MS74) - Avro	Galet (MS71) - Avro			
--------------------------	-----------------------	---------------------	--	--	--

### QUILT

Noir (QL10)	Guède (QL23)	Fusain (QL11)	Cacao (QL29)	Mimosa (QL25)	Dune (QL21)
Plumage (QL20)	Passe-velours (QL24)	Alpage (QL22)	Marine (QL14)	Amaranthe (QL27)	Turquin (QL26)
Argent (QL19)	Tangerine (QL28)	Merlot (QL16)			

### TERRACE

Reinette (TC66)	Mertensie (TC65)	Cerise (TC68)	Carmin (TC64)	Pavé (TC63)	Écho (TC74)
Colombin (TC73)	Glacier (TC75)	Brume (TC67)	Ferronnerie (TC71)	Pomme de pin (TC72)	Ombre (TC62)
Martagon (TC61)	Crépuscule (TC69)	Gauthérie (TC70)			

### TRAK

Reinette (TK47)	Carbone (TK52)	Ciment (TK43)	Cuivre (TK45)	Café au lait (TK42)	Merlot (TK49)
Nuit (TK50)	Moka (TK51)	Moutarde (TK41)	Argent (TK44)	Acier (TK48)	Taupe (TK40)
Sarcelle (TK46)					

### URBAN

Plage (UR15)	Anthracite (UR22)	Marigot (UR12)	Promenade (UR16)	Remblai (UR18)	Terreau (UR17)
Macadam (UR21)	Granite (UR20)	Stipe vert (UR13)	Océan (UR11)	Rose rouge (UR10)	Sablon (UR14)
Silice (UR19)					

### WATERFALL

Cavalier (WA54)	Voûte (WA50)	Songe (WA44)	Baie de sureau (WA52)	Majorelle (WA53)	Prisme (WA48)
Selva (WA46)	Kona (WA47)	Jonc (WA51)	Firmament (WA45)	Clapotis (WA42)	Coutil (WA40)
Enchantement (WA49)	Galanterie (WA41)	Nougatine (WA43)			

## TEXTILES POUR SIÈGES (suite)

### WAVELENGTH

Geai (WV14)	Front de mer (WV09)	Corfou (WV13)	Flamme (WV04)	Citron Vert (WV01)	Mesa (WV07)
Menthe (WV02)	Pierre de lune (WV11)	Mykonos (WV05)	Panthère (WV15)	Plasma (WV08)	Quartz (WV10)
Cinabre (WV12)	Savane (WV06)	Limon (WV03)			

### AUTRES CHOIX DE TEXTILES

Les sièges Offices to Go sont offerts dans un vaste choix de textiles de rembourrage propres à chaque gamme. Consultez les détails sur chaque gamme pour les textiles, teintes et textiles intégrés offerts.

## FINIS - CLASSEMENT ET RANGEMENT

Noir (BLK)	Blanc de blancs (DWT)	Gris (GRY)	Nevada (NEV)
------------	-----------------------	------------	--------------

## FINIS - IONIC

### FINIS - DESSUS

Acajou absolu (ACJ)	Nuit d'Orient (ASN)	Cerisier Avant (AWC)	Miel Avant (AWH)	Érable clair (CMB)	Espresso profond (DES)
Blanc de blancs (DWT)	Gris de Hayden (HGT)	Noce Biondo (NBL)	Noce Grigio (NGL)	Noce Leggero (NEL)	Noce Medio (NML)
Palissandre (SKC)	Noyer moiré (TWL)	Chocolat blanc (WHC)	Cerisier d'hiver (WCR)	Surface inscriptible (WRS)*	

\* Cette option est offerte uniquement pour les tables bureaux Ionic MLxxxDWL et MLxxxRWL et les tables Ionic à dessus rabattable MLxxxFT.

### FINIS - CHÂSSIS

Acajou absolu (ACJ)	Nuit d'Orient (ASN)	Cerisier Avant (AWC)	Miel Avant (AWH)	Érable clair (CMB)	Espresso profond (DES)
Blanc de blancs (DWT)	Gris de Hayden (HGT)	Noce Biondo (NBL)	Noce Grigio (NGL)	Noce Leggero (NEL)	Noce Medio (NML)
Palissandre (SKC)	Noyer moiré (TWL)	Chocolat blanc (WHC)	Cerisier d'hiver (WCR)		

## TEXTILES – TABLEAUX PUNAISABLES IONIC

Nigelle (LL14)	Crème caramel (LL12)	Parpaing (LL37)	Granite (LL36)	Poulain (LL11)	Grès (LL38)
Embruns (LL35)					

Société membre de Global Furniture Group (« Global »), Offices to Go (OTG) a pour mission d'offrir des produits de valeur supérieure à des prix économiques. Cette liste de prix courants illustrée est conçue pour permettre une consultation rapide et simple. Tous les produits y sont classés selon les catégories suivantes, soit « sièges », « bureaux et tables », « accessoires » et « classement », et sont présentés par ordre numérique à l'intérieur de leur catégorie respective. Les illustrations au trait correspondent à des photographies réelles (dans la mesure du possible) pour permettre le repérage immédiat de tous les modèles d'une gamme particulière.

La vente de produits OTG s'effectue uniquement aux termes des modalités et des conditions habituelles de vente de Global faisant partie de cette liste de prix. Aux fins des présentes, par « acheteur » on entend tout revendeur ou toute autre personne qui achète initialement des produits directement de Global en vue de leur utilisation ou de leur revente. Ces modalités et conditions habituelles peuvent être modifiées ou complétées uniquement au moyen d'un document écrit distinct signé par le personnel autorisé de Global à son siège social à Toronto en Ontario, au Canada. Toute modalité ou condition apparaissant sur tout bon de commande ou autre formulaire (y compris un contrat type imprimé) utilisé par l'acheteur pour commander des marchandises et qui diffère des modalités et conditions habituelles de Global, ou qui est en sus de celles-ci ou incompatible avec celles-ci, sera nulle et non avenue.

L'ensemble des illustrations, des caractéristiques techniques et des prix figurant dans cette liste de prix est fondé sur les renseignements les plus récents sur les produits disponibles au moment de la publication. Global réserve le droit de modifier, en tout temps et sans préavis, les prix, les couleurs, les matériaux, les caractéristiques et les modèles offerts.

## Description

Chaque produit illustré ou décrit dans la présente liste de prix est un produit OTG de série. Les options offertes sont indiquées au début des descriptions de chaque gamme. Ces options offertes peuvent entraîner un délai de livraison plus long et un coût supplémentaire, et peuvent avoir une incidence sur la garantie offerte. Les dimensions et les poids indiqués sont des approximations et peuvent faire l'objet de légères modifications de temps à autre.

## Prix et modalités de paiement

Les prix paraissant dans cette liste de prix, ainsi que ceux cités par Global, sont exprimés en dollars canadiens pour ce qui est des commandes expédiées à des destinations au Canada.

Lorsque la date d'expédition demandée est plus de 90 jours après la date de la commande, Global aura le droit d'utiliser des prix courants publiés en vigueur au moment de l'expédition.

Les commandes sont facturées au moment de l'expédition. Les modalités de paiement sont « Net dans 30 jours », à moins d'une indication contraire. L'acheteur convient que Global aura le droit d'imputer des frais totalisant 1,5 % par mois (18 % par année) à l'égard de toute facture en souffrance depuis plus de 30 jours.

Si le volume net annuel le plus récent de l'acheteur est inférieur à 5 000 \$, Global pourra suggérer que la commande soit acquittée d'avance.

Toutes les commandes seront reconnues dans la mesure où l'acheteur respecte la politique en matière de crédit en vigueur de Global.

Tout produit vendu par Global demeurera la propriété personnelle de Global jusqu'à ce que son prix ait été réglé en totalité.

Les prix mentionnés sont des prix courants suggérés uniquement et peuvent faire l'objet de modifications sans préavis. Toutefois, Global s'efforcera de tenir l'acheteur au courant de toute modification, y compris des modifications apportées aux prix.

## Taxes

Les prix mentionnés dans cette liste de prix excluent toute taxe de vente, taxe d'utilisation, taxe de vente harmonisée (TVH), taxe d'accise ou autres taxes ou droits applicables, qui peuvent être à la charge de l'acheteur selon la facture établie par Global. Si l'acheteur demande une exemption au titre de telles taxes, il demeurera du ressort de l'acheteur de fournir un certificat d'exemption approprié à Global lors de la commande.

## Modalités de commande

Global exige que toutes les commandes soient faites par écrit. Ces commandes écrites seront par la suite reconnues au moyen d'un accusé de réception de Global régissant l'opération.

L'accusé de réception décrira les articles qui doivent être livrés et une date d'expédition approximative. Il incombe à l'acheteur de vérifier l'exactitude du contenu de l'accusé de réception. Si l'accusé de réception comporte une erreur, l'acheteur doit en aviser un représentant du service à la clientèle de Global sans délai, par téléphone, et faire suivre une confirmation par écrit. Les dates d'expédition sont attribuées aux commandes en fonction des articles ayant le délai de fabrication le plus long (à moins qu'une expédition partielle n'ait été demandée).

Au moment de la commande, l'acheteur doit fournir les renseignements suivants :

1. Le numéro de compte (dans la mesure du possible).
2. Le numéro du bon de commande.
3. Le nom et les coordonnées de la personne à facturer ou du destinataire, ou les deux.
4. Le numéro intégral du modèle, le code du textile et les options choisies.
5. Les instructions particulières et les données d'étiquetage.
6. Les instructions relatives à l'expédition, notamment :
  - a. cueillette
  - b. programme de livraison de Global
  - c. transporteur public (fournir le nom du transporteur et le numéro de compte)

Global vérifiera les points susmentionnés pour s'assurer de leur exactitude. Par ailleurs, Global traitera les commandes en utilisant les codes fournis par l'acheteur. Il incombe à l'acheteur de vérifier l'exactitude des prix. En cas d'inexactitude, il incombe à l'acheteur d'en aviser Global avant la facturation.

Il incombe à l'acheteur de fournir les renseignements exacts au moment de la commande. Si aucune option n'est choisie, le système entrera le produit de série. Pour ce qui est des commandes comportant des données incomplètes ou incorrectes (choix de finis, etc.), le début de la fabrication sera prévu au moment de la réception des renseignements complets ou exacts seulement.

## Modifications et annulations

Après la date de l'accusé de réception de Global d'une commande d'un acheteur, la commande ne pourra être modifiée ou annulée par l'acheteur sans le consentement écrit de Global. Les articles garnis d'un textile sont réputés être en cours de production à la date prévue de coupe du tissu. Les autres articles de série déjà en cours de production font l'objet de frais d'annulation minimums de 35 %.

## Erreurs et omissions

Les prix cités, les accusés de réception et les factures peuvent faire l'objet de corrections si des erreurs ou des omissions sont relevées.

## Roulettes

La liste de prix précise les roulettes de série pour chaque modèle de siège; dans la plupart des cas, il s'agit de roulettes C9 ou C65 prévues pour des planchers recouverts d'une moquette. Si le produit est destiné à être utilisé sur des surfaces à revêtement dur comme des carreaux de céramique, du béton, du linoléum ou du bois, il convient d'utiliser des roulettes différentes. Il incombe à l'acheteur d'établir si les roulettes de série d'un produit donné conviennent à l'utilisation prévue. La rubrique des roulettes et accoudoirs présente les différentes roulettes offertes par Global ainsi que leurs utilisations suggérées.

## Finis - Classeurs

Aucun supplément n'est exigé pour les finis de série pour les articles de classement et de rangement. La quantité minimum pour la commande est de 10 articles. Tout fini hors série doit être approuvé par Global avant l'acceptation de la commande et un supplément pourra être exigé.

Un supplément de 10 % sera exigé pour les finis métalliques ou micas, fini tungstène ainsi que pour les blancs spéciaux, peu importe le nombre d'articles visés par la commande.

## Tissus d'ameublement

De légères variations de la couleur peuvent survenir d'un lot de teinture à un autre. Bien que Global s'efforce de les limiter, de telles variations se produiront et elles doivent être acceptées comme une occurrence normale. Ces variations ne seront pas réputées être un défaut.

## Poids

En ce qui concerne les sièges, le poids de l'article proprement dit et le poids par boîte sont indiqués. Pour ce qui est du mobilier, le poids par boîte est indiqué.

## Retard

L'accusé de réception de Global mentionnera une date d'expédition, laquelle constitue l'estimation la plus exacte possible de Global au moment où la commande est reconnue. Cependant, Global n'assumera aucune obligation ou responsabilité envers l'acheteur pour défaut d'expédition la marchandise à la date précisée, à moins que Global n'ait convenu d'une date ferme et non équivoque d'expédition dans un document écrit distinct exécuté par son personnel autorisé à son siège social. En outre, Global ne sera pas tenue responsable des pertes ou dommages découlant d'un retard ou d'un défaut de livraison ou de tout autre défaut d'exécuter l'entente, en totalité ou en partie, intervenue entre les parties à l'égard des marchandises présentées au recto de l'accusé de réception lorsqu'un tel retard, un tel défaut, une telle perte ou un tel dommage est la conséquence immédiate d'un acte d'une instance gouvernementale ou d'une subdivision politique de celle-ci, d'une révolution, d'une émeute, d'un désordre civil ou de troubles publics, d'un retard ou d'un défaut de transport, d'une grève parmi ou entre des syndicats de travailleurs ou autre conflit de travail, d'un retard ou de l'incapacité d'obtenir des matériaux et des installations, d'un incendie, d'une inondation, d'un cas de force majeure ou de toute autre cause qui ne peut raisonnablement être contrôlée par Global.

## Franco à bord (FOB)

Le point d'expédition FOB est l'usine de Global à Toronto en Ontario, au Canada.

## Expéditions par service de messagerie

Ce symbole signale un produit pouvant être expédié par un service de messagerie comme FedEx, Purolator, CanPar ou UPS.

## Expédition

L'acheteur doit choisir, au moment de la commande, un des deux modes de paiement des frais de transport. Global n'effectuera aucune expédition à un utilisateur final, à moins qu'une entente spéciale n'ait été prise.

1. FOB point d'expédition, port dû - cueillette et transporteur public;
2. FOB point d'expédition, fret payé d'avance et facturé à l'acheteur - programme de livraison de Global.

Toutes les livraisons se font de quai à quai.

## Service

Les demandes de service relèvent habituellement des revendeurs autorisés de Global. Lorsque la résolution de problèmes ne peut s'effectuer sur place, les problèmes doivent être portés à l'attention du Service à la clientèle de Global.

Global/Express (Canada)

Tél. : 905-660-5101 ou 1-800-567-8901

Télé. : 905-660-4759 ou 1-800-375-5134

Global International

Tél. : 416-661-3660

Télé. : 416-661-661-0983 ou 1-877-585-5579

## Rendus

Aucun rendu sur ventes ne sera accepté sans le consentement écrit de Global et sans instructions d'expédition de Global. Des frais minimums de reprise de stock de 35 % seront déduits de tout rendu autorisé aux fins de crédit ou de remboursement, pourvu que les biens soient reçus par Global dans le même état qu'à leur départ de l'usine. Ces frais peuvent être plus élevés selon le genre de produit. Tous les rendus autorisés doivent porter clairement mention du numéro d'autorisation de marchandises rendues (AMR) de Global. Global ne sera pas responsable des frais de transport. Aucun crédit ne sera accordé si les biens ne peuvent être utilisés comme biens neufs. Les articles de commande spéciale, les articles hors série et les articles mettant en jeu du textile fourni par le client (TFC) ne peuvent en aucun cas être rendus. Tous les rendus doivent être approuvés et autorisés par écrit par le service à la clientèle de Global. Global réserve le droit de refuser la livraison de tout rendu non autorisé.

## Demandes d'indemnisation

Tous les biens sont vendus FOB usine ou centre de distribution. Global n'est pas responsable des dommages survenus pendant le transport (ou en cours de stockage). Le transporteur accepte toute marchandise reçue en bon état apparent au moyen de sa signature. Il incombe à l'acheteur d'examiner les marchandises dès leur réception et de produire toute demande d'indemnisation auprès du transporteur pour les pertes ou les dommages survenus au produit pendant le transport, y compris les dommages non apparents.

Toute demande d'indemnisation signifiée à Global à l'égard de défauts apparents, d'erreurs ou de manques doit être faite par l'acheteur, par écrit, dans un délai de quinze (15) jours ouvrables suivant la livraison. Si l'acheteur omet de signifier une demande d'indemnisation à Global dans ce délai de quinze (15) jours ouvrables, l'acheteur sera réputé avoir accepté la livraison des biens et s'être désisté de réclamer une indemnisation à l'égard de défauts apparents, d'erreurs ou de manques.

## Suspension

En cas de non-paiement par l'acheteur de toute somme due à Global, ou dans le cas où la situation financière de l'acheteur devient insatisfaisante pour Global, Global aura le droit de reporter ou de faire cesser l'expédition de toute marchandise jusqu'à ce que le manquement soit réparé ou jusqu'à ce que l'acheteur donne l'assurance d'un paiement à Global.

## Droit d'auteur

L'ensemble des catalogues, photographies, dessins, listes de prix et autres documents imprimés est protégé par le droit d'auteur. Tous droits réservés.

## Marques de commerce

Toutes les marques de commerce sont la propriété de Global Furniture Group.

## Dessins, modèles et brevets

Bon nombre des produits fabriqués par Global sont protégés par des enregistrements de dessins, des brevets de dessin ou modèle, ou des brevets. Les modèles et les caractéristiques techniques peuvent être modifiés, complétés ou abandonnés, sans préavis.

Pour une liste complète des brevets délivrés ou des marques déposées, veuillez consulter le site [officestogo.com](http://officestogo.com).

## Cubage

Le cubage cité est une mesure approximative en pieds cubes utilisée pour calculer les frais de transport. Le chiffre indiqué est le volume total qu'occupe un article aux fins de l'expédition (p. ex., si un article est expédié en deux boîtes, le volume cité représente le cubage des deux boîtes ensemble) et pourra être modifié sans préavis. Il est plus économique d'acheter le nombre d'articles précisé par boîte.

## Expéditions combinées

Global s'efforcera de combiner des expéditions et des commandes à la demande écrite de l'acheteur. Cependant, Global ne pourra être tenue responsable lorsqu'elle ne peut donner suite à une telle demande.

## Offre de vente

La possession de cette liste de prix ou de toute autre documentation ne signifie pas que Global est disposée à vendre au détenteur et ne sera pas interprétée comme une offre directe de vente.

*En cas de conflit entre : i) les prix figurant dans les logiciels fournis au client par Global ou par quiconque pour le compte de Global; et ii) les prix courants actuels publiés sur le site Web de Global, les prix les plus récents prévaudront.*

## Homologation

Les produits de Global sont soumis à des essais rigoureux et bon nombre d'entre eux sont conformes ou surpassent les exigences des normes d'essai les plus rigoureuses du secteur.

## Limitation de responsabilité

Les mesures métriques présentées ne sont fournies qu'à titre de renseignement. En cas de divergence entre les mesures impériales et les mesures métriques, les mesures impériales prévaudront. Les prix mentionnés sont des prix courants suggérés par le fabricant au moment de l'impression. Les prix à jour figurent sur le site Web de Global. Toutes les taxes applicables sont en sus. Les descriptions, caractéristiques et prix peuvent faire l'objet de modifications sans préavis. Les erreurs et omissions peuvent faire l'objet de corrections.

Des mises à jour sont publiées périodiquement. Pour en prendre connaissance, veuillez consulter la mise à jour, en format PDF, au site Web [officestogo.com](http://officestogo.com). Global garantit à l'acheteur original que tous ses produits commerciaux sont libres de tout défaut de matériel et de fabrication, pour la durée de vie du produit.

**Cette liste de prix est en vigueur à compter du 4 juillet 2022.**

## MISE EN GARDE - SIÈGES

### POUR PRÉVENIR LES DÉFAILLANCES ET LE RISQUE DE BLESSURES:

S'assurer que le siège choisi convient à l'utilisation envisagée et tient compte du poids de l'utilisateur prévu. L'utilisation de certains sièges n'est pas recommandée pour les utilisateurs d'un poids supérieur à une certaine limite. Examiner le siège périodiquement pour repérer des fissures ou autres défauts visibles et resserrer toutes les vis, tous les boulons et toutes les molettes réglables au besoin. Si le siège est endommagé ou instable, le retirer immédiatement du service.

Les renseignements ou les suggestions à l'égard des applications, des caractéristiques ou de la conformité à des codes ou à des normes ne sont donnés qu'à titre de renseignement. Aucune déclaration n'est faite quant à leur exactitude ou à leur pertinence. Global décline toute responsabilité légale. Il incombe à l'utilisateur de vérifier la pertinence de tout renseignement et le caractère adéquat de tout produit compte tenu de l'usage qu'il entend en faire. Global réserve le droit de modifier les modalités et conditions assortissant la liste de prix, en tout temps et sans préavis.



# GARANTIE LIMITÉE À VIE - OFFICES TO GO

Global garantit à l'acheteur original que tous ses produits commerciaux sont libres de tout défaut de matériel et de fabrication. Les produits qui auront fait l'objet d'un recours en garantie en bonne et due forme seront, au choix de Global, réparés ou remplacés par Global.

Global ne fait aucune garantie que l'un quelconque de ses produits convient à un usage particulier et ne peut faire aucune autre garantie, expresse ou tacite, autre que les garanties expresses contenues aux présentes. Les codes et les normes variant d'un territoire à l'autre, toute mention de conformité à de tels codes ou à de telles normes n'est faite que pour des raisons pratiques et sans déclaration quant à l'exactitude ou à la pertinence. L'utilisateur doit donc vérifier la pertinence des renseignements ou s'assurer que le produit en question convient à l'utilisation qu'il compte en faire. En aucun cas Global ne sera-t-elle soumise à une obligation délictuelle ou contractuelle à l'égard de toute perte ou de tout dommage direct, particulier, accessoire, consécutif ou punitif.

## Sommaire de la garantie OTG

Type de produit OTG	Garantie à l'acheteur original à l'égard des pièces	Exceptions
Catégorie générale de sièges (comprend les bûts en métal et les pièces fixes en métal) Durée d'utilisation aux termes de la garantie : 8 heures par jour, 5 jours par semaine	À vie	Selon chaque gamme - 2 ans ou 5 ans - tissus d'ameublement, textiles, tissus maillés - cylindres pneumatiques, mécanismes - roulettes, bûts, pièces en plastique
Sièges haut rendement Durée d'utilisation aux termes de la garantie : 8 heures par jour, 5 jours par semaine/utilisateurs d'un poids maximum de 350 lb.	5 ans	
Sièges pliants Lite-Lift Durée d'utilisation aux termes de la garantie : 8 heures par jour, 5 jours par semaine/utilisateurs d'un poids maximum de 200 lb.	1 an	
Tables pliantes Lite-Lift	1 an	
Bureaux et tables Ionic	à vie	
Tables à hauteur réglable	à vie	- moteurs électriques, systèmes de contrôle, pièces mobiles - 5 ans
Mécanismes de tables non électriques	2 ans	
Modules de classement et de rangement en métal	à vie	
Accessoires ergonomiques	5 ans	- éléments électriques, pièces mobiles - 2 ans
Cloisons et tableaux punaisables	à vie	- textiles pour cloisons - 5 ans

### La garantie limitée à vie OTG ne vise pas (peu importe la catégorie de produits) ce qui suit :

- une usure modeste ou normale pouvant survenir avec le temps
- les défaillances attribuables à la négligence, à une utilisation abusive ou à un accident
- le défaut d'utiliser, d'installer ou d'entretenir les produits conformément aux instructions et aux mises en garde écrites de Global
- la modification, les ajouts ou la réparation par des méthodes autres que celles approuvées par Global
- les dommages causés par un transporteur durant le transport, en cours de stockage ou durant la livraison, ou par un installateur
- l'appariement de couleurs, du fil du bois ou de textures de matières naturelles (bois, cuir, etc.)
- les produits exposés à des températures chaudes ou froides extrêmes ou à des milieux très secs ou très humides
- la solidité de la couleur ou l'appariement de couleurs de textiles ou l'uniformité de la couleur de textiles de différents lots de teinture
- les dommages causés par le marquage ou le maculage, par des objets tranchants, ou les empreintes laissées par des instruments
- les dommages causés par l'exposition de textiles ou de surfaces en bois ou en mélamine au soleil (y compris les rayons UV)
- les produits non achetés directement auprès d'un revendeur Global autorisé
- les produits utilisés à des fins de location
- les pièces de remplacement achetées, lesquels sont assortis d'une garantie d'un (1) an
- le non-respect des instructions de nettoyage, d'entretien ou de désinfection publiées dans le site Web officestogo.com

La garantie OTG ne couvre pas les frais de transport ou de main-d'œuvre. La réparation ou le remplacement d'un produit s'effectue au gré de Global.

### Textiles et finis

Pour des renseignements détaillés concernant l'entretien ou la désinfection, veuillez consulter le site Web officestogo.com. Le non-respect des instructions de nettoyage, d'entretien ou de désinfection publiées peut annuler la garantie. Les textiles et finis de Global sont périodiquement actualisés pour répondre à la demande et aux tendances du marché. Par conséquent, certains textiles ou finis peuvent être abandonnés soit par Global, soit par le fabricant. En cas d'abandon d'un textile ou d'un fini, Global prendra toutes les mesures utiles et raisonnables pour offrir un produit de remplacement comparable.

M1930PXBFB	136	ML1342UML	117, 131	ML4242SI	100	ML6650DSE	120	MLFSP3260	132	MVL2804	42
M1936PXBFB	136	ML1348DMF	116, 130	ML4242WLB	100	ML6650DST	119	MLHS	109	MVL2806	42
M19301XSN	136	ML1348DML	116, 130	ML4623HAT	115	ML6660FFP	123	MLIR20B	115	MVL2807	42
M19361XSN	136	ML1348UMF	117, 131	ML4629HAT	115	ML6662DSE	121	MLIR20R	115	MVL2808	42
ML22BBF	103	ML1348UML	117, 131	ML4812MP	101	ML6662DST	120	MLKB	110	MVL2809	42
ML22FF	103	ML1354DMF	116, 130	ML4812MPT	96	ML7023HAT	115	MLMP22BBF	102	MVL2809BSMU	43
ML22HBF	103	ML1354DML	116, 130	ML4824B	95	ML7029HAT	115	MLMP22BF	102	MVL2809BSUU	43
ML22TOP	103	ML1354UMF	117, 131	ML4824DTL	94	ML7212MPT	96	MLMP1222BBF	102	MVL2809C	43
ML24LEG	95	ML1354UML	117, 131	ML4824DWL	94	ML7218SRL	95	MLMP1222BF	102	MVL2811	43
ML24WBC	103	ML1360DMF	116, 130	ML4824FB	101	ML7219LT	107, 137	MLMPB34L	102	MVL2813	43
ML24WM2	109	ML1360DML	116, 130	ML4824FT	113	ML7219NLT	107	MLMPB34R	102	MVL2814	44
ML24WPO	103	ML1360DMF	116, 130	ML4824OGD	125	ML7219NLTR	107	MLMPB318	102	MVL2816	44
ML30RX	112	ML1360UMF	117, 131	ML4824R	101	ML7224C	99	MLMPC22	103	MVL2817	44
ML30RX22	112	ML1366DMF	116, 130	ML4824RI	101	ML7224DWL	94	MLOMCP	123	MVL2818	44
ML30RX42	112	ML1366DML	116, 130	ML4824RWL	95	ML7224FT	113	MLPCHK	123	MVL2819	44
ML30SX	112	ML1366UMF	117, 131	ML4830BHT	111	ML7224LT	107	MLPD	110	MVL2819C	45
ML30SX22	112	ML1366UML	117, 131	ML4830OGD	125	ML7224QGD	125	MLPPWA	123	MVL2821	45
ML30SX42	112	ML1629SHL	109	ML4836BHT	111	ML7224POB	95	MLSCFKP	124	MVL2823	45
ML33DRAG	98	ML1629SHR	109	ML4848VB	110	ML7224POL	94	MLSFFKP	123	MVL2824	45
ML33DRL	98	ML2130BF	105	ML4850DSE	120	ML7230BHT	111	MLUB-1	48	MVL2826	45
ML35SCDK	29	ML2130CO	104	ML4850DST	119	ML7230D	97	MLUB-2	48	MVL2827	45
ML36DRAG	98	ML2130NBF	105	ML4862DES	121	ML7230DWL	94	MLUB-3	48	MVL2828	46
ML36DRL	98	ML2130NIBO	104	ML4862DST	120	ML7230OGD	125	MVCOVS1UB	30, 133	MVL2831	46
ML36HO	98	ML2130NO	104	ML5223HAT	115	ML7230POB	95	MVCOVS1US	30, 133	MVL2831BSMU	46
ML36LDS	99	ML2136BF	105	ML5229HAT	115	ML7230POL	94	MVCOVSM2B	30, 133	MVL2831BSUU	46
ML36LDSF	99	ML2136CO	104	ML5412MPT	96	ML7236BHT	111	MVCOVSM2S	30, 133	MVL2831C	46
ML36PHGD	98	ML2136NBF	105	ML5418SRL	95	ML7236CEL	99	MVL1SDEH	129	MVL2832	47
ML36PHLD	99	ML2136NIBO	104	ML5424DTL	94	ML7236CER	100	MVL2SDEH	129	MVL2832C	47
ML36RT	98	ML2136NO	104	ML5424DWL	94	ML7236D	97	MVL19BF	142	MVL2836	64
ML36RX	112	ML2230BFT	104	ML5424RWL	95	ML7236DM	100	MVL19C	142	MVL2837F	64
ML36RX22	112	ML2230COT	104	ML5450DSE	120	ML7236RM	100	MVL23BF	142	MVL2846F	64
ML36RX42	112	ML2230NOT	104	ML5450DST	119	ML7242BD	97	MVL23C	143	MVL2847F	64
ML36SX	112	ML2236BFT	104	ML5462DSE	121	ML7250DSE	120	MVL1105	58	MVL2900	37
ML36SX22	112	ML2236COT	104	ML5462DST	120	ML7250DST	119	MVL1110	58	MVL2911	56
ML36SX42	112	ML2236NOT	104	ML5823HAT	115	ML7262DSE	121	MVL1616	73	MVL2912	56
ML42LDS	99	ML2418CDK	29	ML5829HAT	115	ML7262DST	120	MVL1617	73	MVL2913	56
ML42LDSF	99	ML2420CDKP	30	ML6012MP	101	ML9650DSQ	120	MVL1895	13	MVL2914	57
ML42R	111	ML2430C	108	ML6012MPT	96	ML9662DSQ	120	MVL1896	13	MVL3101	16
ML42RT	98	ML2436C	108	ML6018SRL	95	ML10850DSQ	120	MVL1930C	108, 137	MVL3103	16
ML42RX	112	ML2460C	108	ML6019LT	107, 137	ML10862DSQ	120	MVL1936C	108, 137	MVL3104	17
ML42SX	112	ML2466C	108	ML6019NLT	107	ML12050DSQ	120	MVL1936M2	137	MVL3106	17
ML48BC	108	ML2472C	108	ML6019NLTR	107	ML12062DSQ	120	MVL1936P2	136	MVL3107	17
ML48LDS	99	ML2819PPT	112	ML6024DTL	94	ML13250DSQ	120	MVL1936P3	136	MVL3108	17
ML48LDSF	99	ML2929CT	113	ML6024DWL	94	ML13262DSQ	120	MVL1936P4	136	MVL3109	17
ML48WCB2	121	ML2929CTM	113	ML6024FT	113	ML14450DSQ	120	MVL1936P5	136	MVL3111	18
ML54LDS	99	ML3019LT	107, 137	ML6024LT	107	ML14462DSQ	120	MVL1960C	108, 137	MVL3113	18
ML54LDSF	99	ML3024R	101	ML6024OGD	125	ML3624QHR	114	MVL1966C	108, 137	MVL3114	18
ML54WCB2	121	ML3024RWL	95	ML6030BHT	111	ML4224QHR	114	MVL1972C	108, 137	MVL3116	18
ML60WCB2	121	ML3523RHT	115	ML6030D	97	ML4824QHT	114	MVL2718	21	MVL3117	18
ML65BC	108	ML3619LT	107, 137	ML6030DWL	94	ML6024QHT	114	MVL2719	21	MVL3118	19
ML66HO	98	ML3620CH	113	ML6030OGD	125	ML6030QHT	114	MVL2720	31	MVL3119	19
ML66TB	109	ML3622LF	105	ML6030PL	100	ML7224QHT	114	MVL2721	31	MVL3121	19
ML66WCB2	121	ML3622MS	106	ML6030PR	101	ML7230QHT	114	MVL2723	31	MVL3123	19
ML72HO	98	ML3622SC	105	ML6036BHT	111	ML482028CT	97	MVL2728	21	MVL3124	19
ML72MRD	97	ML3622SL	106	ML6050DSE	120	ML483628CT	97	MVL2729	21	MVL3126	20
ML72TB	109	ML3624B	95	ML6050DST	119	ML542028CT	97	MVL2732	12	MVL3127	20
ML72WCB2	121	ML3624DWL	94	ML6062DSE	121	ML543628CT	97	MVL2732-9	12	MVL3128	20
ML96BT	111	ML3624FB	101	ML6062DST	120	ML602028CT	97	MVL2733	12	MVL3129	20
ML120BT	111	ML3624LFT	105	ML6423HAT	115	ML603628CT	97	MVL2733-9	12	MVL3170	78
ML144BT	111	ML3624LT	107	ML6429HAT	115	MLOCFKP	124	MVL2747	57	MVL3171	78
ML230NBFT	105	ML3624MST	106	ML6518WDL	109	MLDD48DSE	122	MVL2748	57	MVL3172	78
ML236NBFT	105	ML3624R	101	ML6518WDR	109	MLDD48DSQ	122	MVL2749	57	MVL3191	36
ML1324DMF	116, 130	ML3624RWL	95	ML6612MPT	96	MLDD48DST	121	MVL2756	60	MVL3192	36
ML1324DML	116, 130	ML3624SCT	106	ML6618SRL	95	MLDD54DSE	122	MVL2776	52	MVL3196	36
ML1324UMF	117, 131	ML3624SLT	106	ML6619LT	107, 137	MLDD54DSQ	122	MVL2778	80	MVL5001NA	53
ML1324UML	117, 131	ML3629OS	106	ML6624C	99	MLDD54DST	121	MVL2779	80	MVL5002	53
ML1330DMF	116, 130	ML3636SI	100	ML6624DWL	94	MLDD60DSE	122	MVL2780	14	MVL5002C	53
ML1330DML	116, 130	ML3636WI	100	ML6624LT	107	MLDD60DSQ	122	MVL2781	14	MVL5003	54
ML1330UMF	117, 131	ML4123RHT	115	ML6624POL	94	MLDD60DST	121	MVL2782	14	MVL5004	54
ML1330UML	117, 131	ML4212MP	101	ML6630D	97	MLDD66DSE	122	MVL2784	22, 31, 73, 81	MVL5005	54
ML1336DMF	116, 130	ML4220CH	113	ML6630DM	100	MLDD66DSQ	122	MVL2785	26	MVL5006	54
ML1336DML	116, 130	ML4224B	95	ML6630DWL	94	MLDD66DST	121	MVL2786	80	MVL5007	54
ML1336UMF	117, 131	ML4224DWL	94	ML6630POL	94	MLDD72DSE	122	MVL2787	22	MVL5008	54
ML1342DMF	116, 130	ML4224FB	101	ML6630RM	100	MLDD72DSQ	122	MVL2789	80	MVL5009	55
ML1342DML	116, 130	ML4224RI	101	ML6636CEL	99	MLDD72DST	121	MVL2796	81	MVL5011	55
ML1342UMF	117, 131	ML4224RWL	95	ML6636CER	100	MLDFFKP	123	MVL2799	81	MVL5230B0	129
		ML4229OS	106	ML6636FFP	123	MLDTP3224	132	MVL2801	41	MVL5230B5	129
				ML6648FFP	123	MLFP	109	MVL2803	41	MVL11703	34

MVL11704.....	34	OTG1220B.....	32
MVL11705.....	34	OTG1221B.....	32
MVL11730.....	76	OTG3915.....	25
MVL11732.....	76	OTG3920B.....	33
MVL11733.....	76	OTG3930B.....	33
MVL11734.....	76	OTG10902.....	49
MVL11735.....	77	OTG10920.....	70
MVL11742.....	77	OTG10930.....	35
MVL11743.....	77	OTG11320B.....	65
MVL11860.....	71	OTG11340.....	38
MVL11870.....	63	OTG11341.....	38
MVL11886.....	23	OTG11510B.....	22
MVL11887.....	23	OTG11531B.....	68
MVL11888.....	23	OTG11613B.....	67
MVL13007.....	27	OTG11616B.....	10
MVL13008.....	27	OTG11617B.....	79
MVL13009.....	28	OTG11631B.....	68
MVL13010.....	28	OTG11633B.....	74
MVL13011.....	28	OTG11636B.....	39
MVL13012.....	28	OTG11641B.....	39
MVL13016.....	69	OTG11670B.....	50
MVL13017.....	69	OTG11674.....	52
MVL13018.....	69	OTG11685.....	63
MVL13021.....	29	OTG11686.....	63
MVL13022.....	29	OTG11760B.....	32
MVL13023.....	69	OTG11776B.....	75
MVL13040.....	60	OTG11782B.....	59
MVL13048.....	62	OTG11840.....	127
MVL13049.....	62	OTG11841.....	127
MVL13051.....	72	OTG11842.....	127
MVL13052.....	72	OTG11858B.....	15
MVL13053.....	72	OTG11921J.....	59
MVL13090.....	61	OTG11950B.....	10
MVL25201.....	140	OTG12112B.....	50
MVL25251.....	140	OTG13020.....	11
MVL25401.....	140	OTG13026.....	67
MVL25451.....	140	OTG13032.....	74
MVLAP42.....	118, 132	OTG13070.....	66
MVLAP48.....	118, 132	OTG13071.....	66
MVLAP54.....	118, 132	OTG13072.....	66
MVLAP60.....	118, 132	OTG13073.....	66
MVLAP66.....	118, 132	OTG13074.....	66
MVLCPU.....	130	OTG13080.....	40
MVLEK.....	138, 140	OTG13081.....	40
MVLFB.....	140		
MVLFBB.....	137		
MVLFRT48.....	127		
MVLFRT48D.....	127		
MVLFRT60.....	127		
MVLFRT60D.....	127		
MVLFRT72.....	127		
MVLFRT96.....	127		
MVLFWS.....	145		
MVLHFB36.....	138		
MVLKBT.....	129		
MVLKP01.....	129		
MVLM23BBF.....	143		
MVLM23FF.....	143		
MVLMMLK.....	137		
MVLPD.....	138		
MVLPDM.....	133		
MVLPET42-1.....	118, 132		
MVLPET42-4.....	118, 132		
MVLPET48-1.....	118, 132		
MVLPET48-4.....	118, 132		
MVLPET54-1.....	118, 132		
MVLPET54-4.....	118, 132		
MVLPET60-1.....	118, 132		
MVLPET60-4.....	118, 132		
MVLPET66-1.....	118, 132		
MVLPET66-4.....	118, 132		
MVLPAB2.....	122		
MVLPAB3.....	122		
MVLPAB4.....	122		
MVLS42L.....	145		
MVLS72L.....	145		
MVLW23BBF.....	142		
MVLW23FF.....	142		

## Global - Bureaux au Canada

### Siège social

560, chemin Supertest  
Toronto (Ontario)  
M3J 2M6  
Tél (416) 650-6500

### Bureau de vente - Toronto

1350, chemin Flint  
Toronto (Ontario)  
M3J 2J7  
Tél (416) 661-3660

### Moncton

268, chemin Coverdale  
Riverview (Nouveau-Brunswick)  
E1B 3J2  
Tél (506) 858-8383

---

## Salles d'exposition

### Calgary

237, 8<sup>e</sup> avenue S-E, bureau 302  
Calgary (Alberta)  
T2G 5C3  
Tél (403) 250-7770

### Le Blueprint Montréal

1010, rue Sainte-Catherine Ouest, Mezz 2  
Montréal (Québec)  
H3B 1E7  
Tél (514) 866-4331

### Ottawa

251, avenue Laurier Ouest, bureau 400  
Ottawa (Ontario)  
K1P 5J6  
Tél (613) 234-2881  
*Veillez téléphoner à l'avance pour prendre rendez-vous.*

### Edmonton

10158, rue 103 N-O, bureau 201  
Edmonton (Alberta)  
T5J 0X6  
Tél (780) 444-8922

### Toronto

1350, chemin Flint  
Toronto (Ontario)  
M3J 2J7  
Tél (416) 661-3660

### Vancouver

675, rue West Hastings, bureau 1000  
Vancouver (Colombie-Britannique)  
V6B 1N2  
Tél (604) 432-1701

### Halifax

1061, rue Marginal, bureau 120  
Halifax (Nouvelle-Écosse)  
B3H 4P7  
Tél (902) 422-7434

### Le Blueprint Toronto

(MetroCentre)  
200, rue Wellington Ouest, bureau 1602  
Toronto (Ontario)  
M5V 3C7

### Winnipeg

111, avenue Lombard, bureau 220  
Winnipeg (Manitoba)  
R3B 0T4  
Tél (204) 925-3350

Le Groupe Global, 1350 chemin Flint, Toronto (Ontario) Canada M3J 2J7  
Ventes et marketing: Tél (1-877) 446-2251  
Service à la clientèle : Téléc (800) 361-3182

**OfficestoGo**

[www.officestogo.com](http://www.officestogo.com)